

Tuincatalogus

collectie 2025

Tuinhout
Vlonderplanken
Schuttingen
Overkappingen
Blokhutten
& meer

TUINDECO

LEADING IN GARDEN PRODUCTS

Ontwerp je eigen tuinhuis in 3D

Een overkapping op maat binnen 2 minuten samengesteld

Met de Tuindeco 3D Configurator ontwerp je eenvoudig stapsgewijs je eigen tuinhuis of overkapping. Je kunt kiezen uit verschillende daktypes en houtsoorten en voegt eenvoudig opties zoals wanden, deuren, steellook modules, fundering, glazen schuifwanden en accessoires toe. Wat de configurator helemaal uniek maakt is dat je kunt kiezen uit een doe-het-zelf pakket of op maat gezaagde onderdelen. Daarmee maken wij een maatwerk tuinhuis voor elk budget mogelijk!

Voor elk budget

Met de Tuindeco configurator is maatwerk voor iedereen toegankelijk. Bij het configureren zie je direct de prijs van jouw ontwerp.

Verschillende houtsoorten*

Keuze uit fijnbezaagd en geschaafd douglas en geschaafd Red Class Wood.

Doe-het-zelf of op maat gezaagd

De handige klusser kiest voor de voordeligste doe-het-zelf optie. Liever een houtpakket dat al kant-en-klaar, inclusief inkepingen en verbindingen, wordt geleverd? Dat kan natuurlijk ook!

*Douglas is een populaire houtsoort. Fijnbezaagd heeft een ruwe structuur en daarmee een robuuste, stoere uitstraling. Geschaafd douglas heeft een strakke, moderne uitstraling. De kleur vergrijsd na verloop van tijd. Red Class Wood wordt steeds populairder. Het is stabiel en maatvaster dan douglas en heeft een langere levensduur. Bijkomend voordeel is dat het goedkoper is, minder snel vergrijsd en qua uiterlijk op douglas lijkt. Met beide houtsoorten creëer je een buitenverblijf waarmee het echt genieten wordt!



Zadeldak samengesteld



Plat dak samengesteld



Ga direct aan de slag en stel je eigen overkapping samen!

**NIEUW
IN 2025**



tuindecocom/configurator

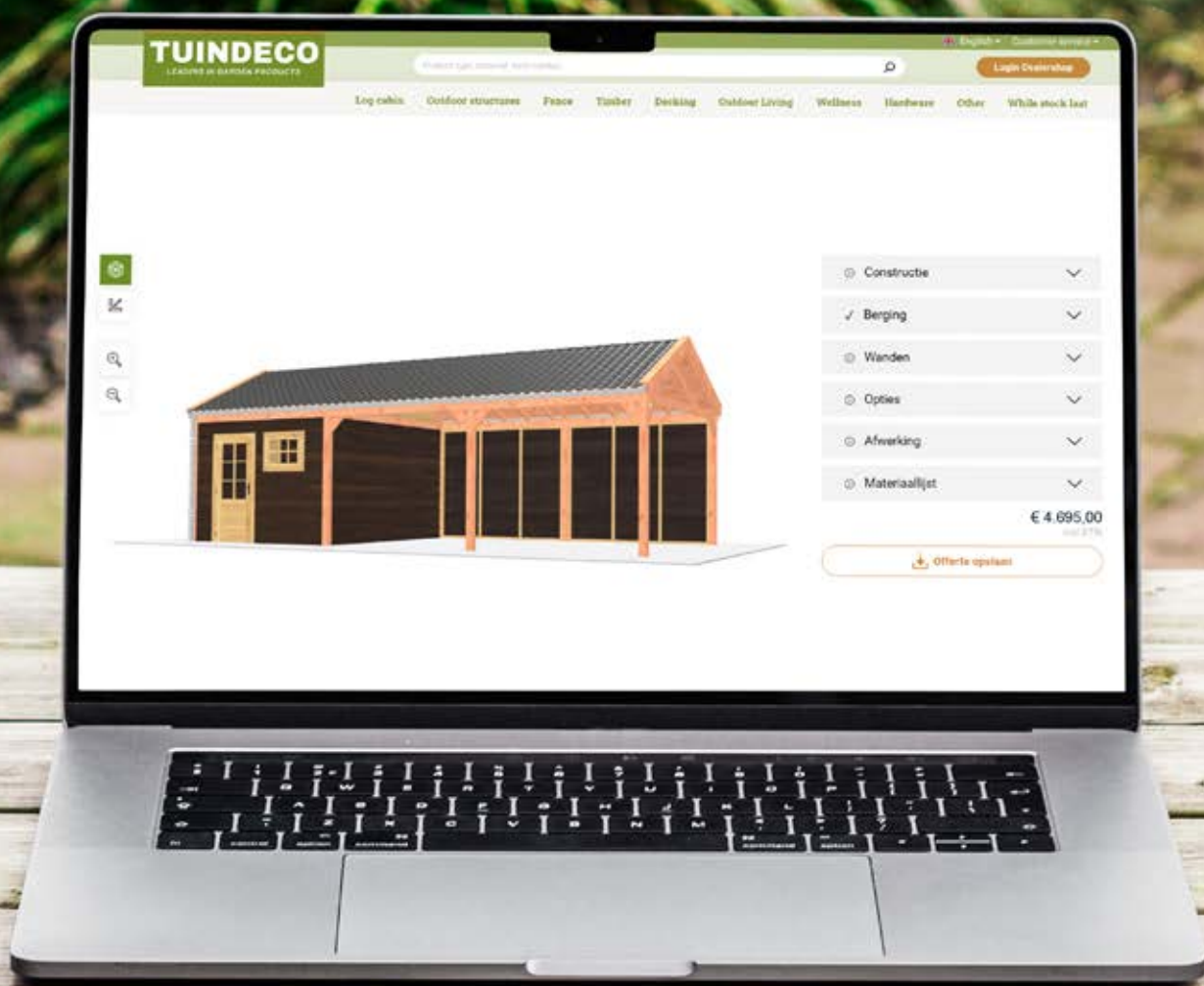

Maak je eigen ontwerp in 3D















Ga naar tuindecocom/configurator en ontvang een offerte op maat. Wil je direct bestellen? Wij zorgen dat jouw Tuindecocom dealer in de buurt contact met je opneemt.



Tuinmeubelen

116

Inhoud

	Betonsystemen	6		Overkappingen	130
	Tuinafscheidingsen	25		Carports & garages	186
	Tuinhout	49		Blokhutten & tuinhuizen	198
	Vloer & terras	82		Specials	354
	IJzerwaren	91		Deuren & ramen	368
	Bergingen, dieren & decoratie	97		Opties & accessoires	381
	Buitenspelen	105		Algemeen	396
	Tuinmeubelen	116			

2025



Tuin-
afscheidingen

25



Tuinhout

49



Overkappingen

130



Blokhutten
& tuinhuisen

198

Alsjeblieft!

Onze nieuwe catalogus boordevol tuininspiratie. Al zeggen we het zelf, we zijn er weer in geslaagd een prachtige catalogus te maken en wat zijn we er trots op! Met een assortiment voor elke portemonnee, ieder budget en elke stijl. Met de QR-codes heb je snel toegang tot alle informatie op onze website. Extra aandacht is er dit seizoen voor onze gloednieuwe 3D configurator waarmee je binnen enkele minuten een tuinhuis of overkapping samenstelt. En vergeet niet om een kijkje te nemen bij ons nieuwe Pura Composite assortiment voor gevel en terras of ons prachtige assortiment eikenhout.

Heb je hulp nodig? We staan graag voor je klaar.

Over Tuindecò

Begonnen als lokale houthandel zijn wij uitgegroeid tot een toonaangevende groothandel in tuinhout, blokhutten, buitenverblijven en andere producten voor in de tuin. Wij doen bijna alles zelf en garanderen daarmee hoge kwaliteit, grote voorraden en snelle levering. Met een internationaal netwerk van erkende dealers zijn wij actief in heel Europa en daarbuiten.



De betonsystemen zijn in
3 kleuren verkrijgbaar:
wit/grijs ongecoat, antraciet
ongecoat en antraciet gecoat

Betonsystemen

Eigentijdse én duurzame hout-betonsystemen

Een tuinafscheiding van beton, eventueel gecombineerd met houten schermen, is erg populair. Kies je paal, plaat, scherm en accessoires en creëer daarmee een duurzame en solide uitstraling.



Kies hier jouw betonsysteem

SYSTEEM 1 IJssel

Standaard betonpalen in combinatie met tuinschermen



SYSTEEM 2 Amstel Schelde

Lichtgewicht betonpalen in combinatie met tuinschermen



SYSTEEM 3 Geul Schie

Betonpalen in combinatie met motiefplaten en tuinschermen



SYSTEEM 4 Hunze

Lage betonpalen in combinatie met motiefplaten



SYSTEEM 5 Zaan Dinkel

Sleufpalen in combinatie met houten stapelprofielen



SYSTEEM 6 Vecht

Sleufpalen in combinatie met tuinschermen



SYSTEEM 7 Reest

Sleufpalen in combinatie met motiefplaten



Belangrijk om te weten

Gecoat beton wordt standaard voorzien van een basislaag coating. Uit ervaring blijkt echter dat er tijdens de plaatsing beschadigingen kunnen ontstaan waardoor delen van de coating verloren gaan. Wij raden daarom aan om na de plaatsing het beton opnieuw te

behandelen met betoncoating. Dit vormt de uiteindelijke afwerking en zorgt voor een optimaal resultaat. Houd er rekening mee dat kalkuitbloei niet volledig te voorkomen is, omdat dit een natuurlijk proces is.

Stappenplan



Kies het systeem



Kies de betonpalen



Kies de betonplaten



Kies de accessoires

SYSTEEM 1 IJssel



Palen IJssel met 180 cm tuinschermen

Betonsysteem IJssel is het populairste systeem dat aangeboden wordt, dankzij de verschillende hoogtes en uitgebreide combinatiemogelijkheden. De palen voor dit systeem zijn verkrijgbaar in diverse lengtes om hoogteverschillen te kunnen compenseren. Ze zijn voorzien van een sponing, waarmee betonplaten eenvoudig kunnen worden geplaatst. Hieronder vind je een grafische weergave van de opties. Boven de betonplaat wordt een standaard tuinscherm gemonteerd. Als je kiest voor een toogscherm, zijn er extra opvulblokjes (zie pag. 24) nodig om de gewenste hoogte te bereiken.

Meest verkocht

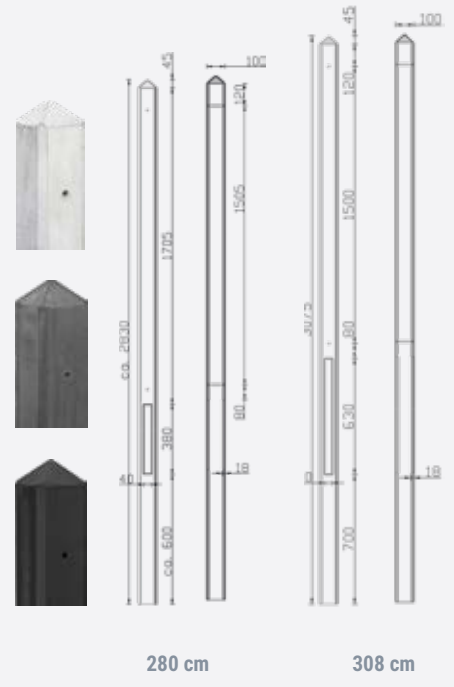

Standaard betonpaal met tuinscherm

IJssel	lengte paal	t.b.v. scherm	wit/grijs	antraciet	gecoat
Tussenpaal	10 x 10 x 180 cm	180 x 90 cm	P003517	P003548	P003560
Hoekpaal	10 x 10 x 180 cm	180 x 90 cm	P003519	P003552	P003562
Eindpaal	10 x 10 x 180 cm	180 x 90 cm	P003518	P003550	P003564
Driesprong paal	10 x 10 x 180 cm	180 x 90 cm	P003521	P003557	P003558
Tussenpaal	10 x 10 x 220 cm	180 x 120 cm	P003522	P003559	P003560
Tussenpaal	10 x 10 x 250 cm	180 x 150 cm	P003523	P003561	P003562
Tussenpaal	10 x 10 x 280 cm	180 x 180 cm	P003524	P003563	P003564
Tussenpaal met vlakke kop	10 x 10 x 280 cm	180 x 180 cm	op aanvraag	P003590	op aanvraag
Tussenpaal met kabeldoorvoer	10 x 10 x 280 cm	180 x 180 cm	P003532	P003583	P003584
Hoekpaal	10 x 10 x 280 cm	180 x 180 cm	P003526	P003567	P003568
Eindpaal	10 x 10 x 280 cm	180 x 180 cm	P003525	P003565	P003566
Driesprong paal	10 x 10 x 280 cm	180 x 180 cm	P003528	P003573	P003574
Tussenpaal	10 x 10 x 308 cm	180 x 180 cm	P003529	P003576	P003577
Hoekpaal	10 x 10 x 308 cm	180 x 180 cm	P003531	P003580	P003581
Eindpaal	10 x 10 x 308 cm	180 x 180 cm	P003530	P003578	P003579

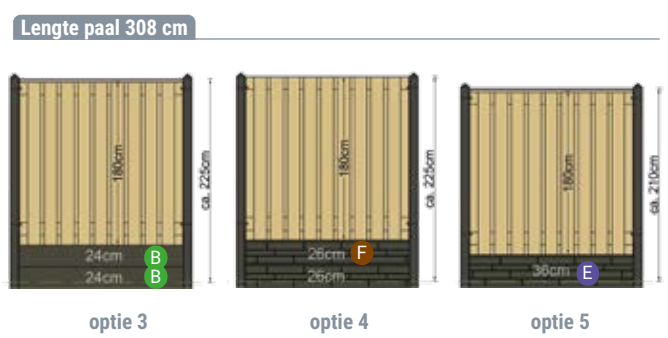
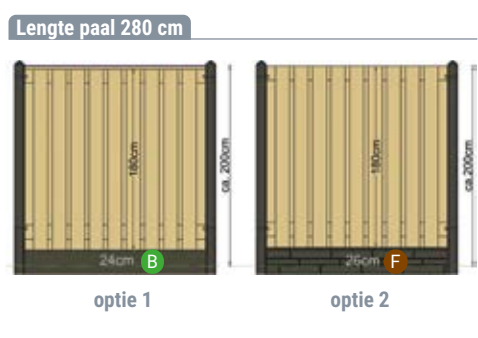

aantal	type
P003563 2 stuks	antraciet tussenpaal IJssel
P003565 4 stuks	antraciet eindpaal IJssel
P003665 4 stuks	antraciet onderplaat 24 x 3,5 x 184 cm
P021610 1 stuks	grenen tuindeurkozijn 210 x 90 x 150 cm
K062875 1 stuks	grenen tuindeur privacy met RVS slot incl. plaatduimen 195 x 120 cm
P022146 4 stuks	grenen tuinscherm Enschede 180 x 180 cm
P006460 5 stuks	afdekgregel robuust grenen 180 cm
P021601 6 stuks	bevestiging set RVS

Een overzicht van alle bijpassende tuinschermen vind je vanaf pag. 25 en beton(motief)platen vanaf pag. 20

Scan voor meer informatie en een sfeerimpressie van deze producten ->





Antraciet betonpalen/platen met Red Class Wood scherm/poort

SYSTEEM 2^a Amstel



280 cm

De lichtgewicht palen van het Amstel-betonsysteem zijn door een speciale productiemethode aanzienlijk sterker dan de standaardvariant, terwijl ze toch lichter van gewicht zijn. Dit maakt de palen makkelijker hanteerbaar. Boven de betonplaat wordt een standaard tuinscherm geplaatst.

Lichtgewicht betonpalen

Gewicht: 43 kg (per paal)
Door het gewicht makkelijker en sneller te plaatsen

Lichtgewicht door unieke samenstelling

Lichtgewicht betonpaal met tuinscherm

Amstel	lengte paal	t.b.v. scherm	wit/grijs	antraciet	gecoat
Tussenpaal	10 x 10 x 280 cm	180 x 180 cm	P003536	P003591	P003592
Hoekpaal	10 x 10 x 280 cm	180 x 180 cm	P003538	P003595	P003596
Driesprong paal	10 x 10 x 280 cm	180 x 180 cm	P003539	P003597	P003598
Eindpaal	10 x 10 x 280 cm	180 x 180 cm	P003537	P003593	P003594

Lengte paal 280 cm

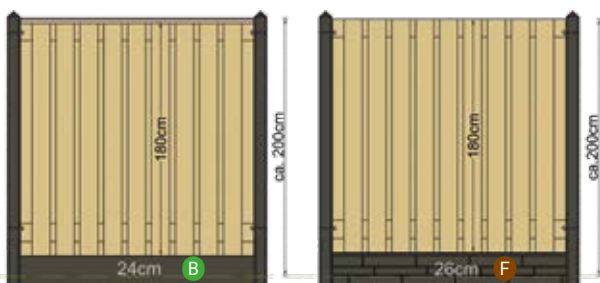

optie 1

optie 2

Het tuinscherm voorzien van een houten afdekgel? Kies dan voor onderplaat type B

Een overzicht van alle bijpassende tuinschermen vind je vanaf pag. 25 en beton(motief)platen vanaf pag. 20



SYSTEEM 2^b Schelde

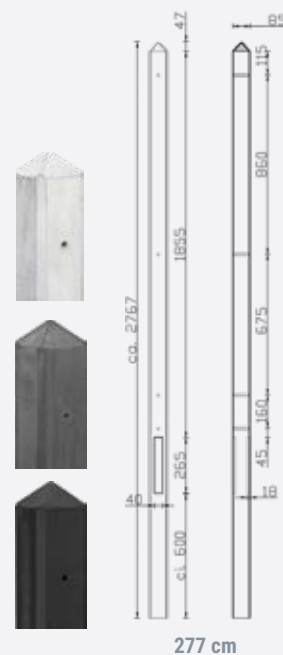

Deze betonpaal is lichter in gewicht doordat de paal 1,5 cm smaller is dan een standaard paal. Deze betonpalen zijn makkelijker hanteerbaar dan de standaard betonpalen. Boven de betonplaat wordt een standaard tuinscherm gemonteerd. Bovendien zitten er extra voorgeboorde gaten in zodat dit systeem naast schermen met 2 tussenregels ook geschikt is voor schermen met 3 tussenregels.

Betonpaal smal

Gewicht: 31 kg (187 cm) en 46 kg (277 cm)

Verwerking: rechte schermen

Door het lichte gewicht makkelijk en snel te plaatsen

Smalle betonpaal met tuinscherm

Schelde	lengte paal	t.b.v. scherm	wit/grijs	antraciet	gecoat
Tussenpaal	8,5 x 8,5 x 187 cm	180 x 90 cm	P003790	P003793	P003794
Hoekpaal	8,5 x 8,5 x 187 cm	180 x 90 cm	P003792	P003797	P003798
Eindpaal	8,5 x 8,5 x 187 cm	180 x 90 cm	P003791	P003795	P003796
Tussenpaal	8,5 x 8,5 x 277 cm	180 x 180 cm	P003805	P003811	P003812
Hoekpaal	8,5 x 8,5 x 277 cm	180 x 180 cm	P003807	P003815	P003816
Eindpaal	8,5 x 8,5 x 277 cm	180 x 180 cm	P003806	P003813	P003814

Lengte paal 277 cm

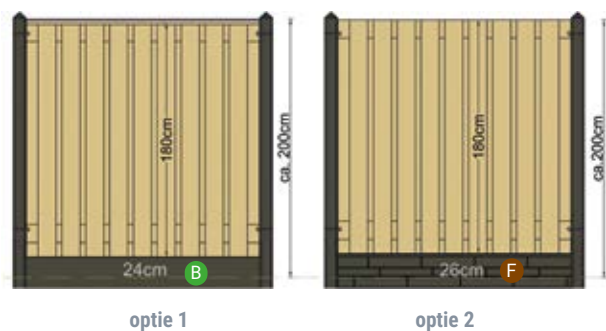

Een overzicht van alle bijpassende tuinschermen vind je vanaf pag. 25 en beton(motief)platen vanaf pag. 20

Scan voor meer informatie en een sfeerimpressie van deze producten ->





Hardhouten scherm in combinatie met rotsmotiefplaten

Dit systeem biedt de mogelijkheid om een hogere betonnen motiefplaat te realiseren door het bovenste deel uit te rusten met een lager tuinscherm van 150 cm.

Onder het scherm worden twee lage motiefplaten geplaatst. Je kunt deze platen van een betonnen afdekkap voorzien om de constructie stijlvol af te werken.

SYSTEEM 3^a Geul



280 cm

Betonpaal met motiefplaat en 150 cm tuinscherm

Geul	lengte paal	t. b.v. scherm	wit/grijs	antraciet	gecoat
Tussenpaal	10 x 10 x 280 cm	180 x 150 cm	P003778	P003782	P003783
Tussenpaal met kabeldoorvoer	10 x 10 x 280 cm	180 x 150 cm	P003534	P003587	P003588
Hoekpaal	10 x 10 x 280 cm	180 x 150 cm	P003780	P003786	P003787
Driesprong paal	10 x 10 x 280 cm	180 x 150 cm	P003781	P003788	P003789
Eindpaal	10 x 10 x 280 cm	180 x 150 cm	P003779	P003784	P003785

Lengte paal 280 cm

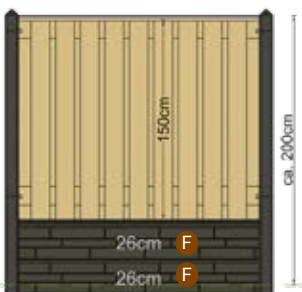

Betonpalen met een kabeldoorvoer, zo zijn er geen kabels in het zicht

Een overzicht van alle bijpassende tuinschermen vind je vanaf pag. 25 en beton(motief)platen vanaf pag. 20



SYSTEEM 3^b Schie

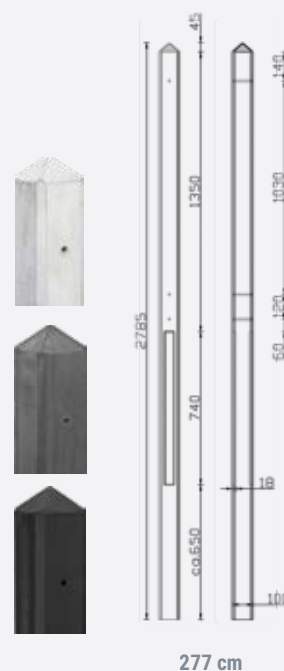

Met dit systeem kun je een hogere betonnen onderplaat realiseren door het bovenste deel te combineren met een tuinscherm van 130 cm.

Onder het tuinscherm kunnen twee motiefplaten van 36 cm of twee lagere platen van 26 cm, aangevuld met een plaat van 20 cm, geplaatst worden.

Betonpaal met motiefplaat en 130 cm tuinscherm

Schie	lengte paal	t.b.v. scherm	wit/grijs	antraciet	gecoat
Tussenpaal	10 x 10 x 280 cm	180 x 130 cm	P003774	P003763	P003764
Tussenpaal met kabeldoorvoer	10 x 10 x 280 cm	180 x 130 cm	P003533	P003585	P003586
Hoekpaal	10 x 10 x 280 cm	180 x 130 cm	P003776	P003767	P003768
Driesprong paal	10 x 10 x 280 cm	180 x 130 cm	P003777	P003771	P003772
Eindpaal	10 x 10 x 280 cm	180 x 130 cm	P003775	P003765	P003766

Lengte paal 280 cm



optie 1

optie 2

Voorbeeld samenstelling op basis van optie 3



aantal	type
P003763	2 stuks antraciet tussen betonpaal Schie
P003765	2 stuks antraciet eind betonpaal Schie
P003696	6 stuks antraciet rotsmotiefplaat 36 x 3,5 x 184 cm
P003899	3 stuks antraciet afdekkap 180 cm
P022291	3 stuks Red Class Wood tuinscherm Casablanca 130 x 180 cm
P021601	4 stuks beton bevestigingsset RVS
P019234	3 stuks afdekgregel Red Class Wood 180 cm

Een overzicht van alle bijpassende tuinschermen vind je vanaf pag. 25 en beton(motief)platen vanaf pag. 20

Scan voor meer informatie en een sfeerimpressie van deze producten ->



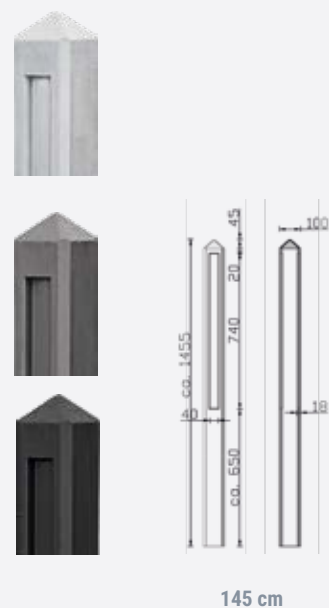

Dit systeem is te gebruiken om een lage erfafscheiding te maken. Er kunnen hoge en lage motiefplaten en gladde betonplaten worden gebruikt.

De sponning van de palen is 74 cm. Voor een stijlvolle afwerking kun je de bovenste betonplaat voorzien van een betonnen afdekkap.

Lage betonpaal met motiefplaat

Hunze	lengte paal	wit/grijs	antraciet	gecoat
Tussenpaal	10 x 10 x 145 cm	P003513	P003540	P003541
Hoekpaal	10 x 10 x 145 cm	P003515	P003544	P003545
Driesprong paal	10 x 10 x 145 cm	P003516	P003546	P003547
Eindpaal	10 x 10 x 145 cm	P003514	P003542	P003543

Opties



Voorbeeld samenstelling o.b.v. optie 4



	aantal	type
P003540	2 stuks	antraciet tussenpaal Hunze
P003542	2 stuks	antraciet eindpaal Hunze
P003702	6 stuks	antraciet leisteen motiefplaten 36 x 4,8 x 184 cm
P003899	3 stuks	antraciet betonnen afdekkap piramide 180 cm

Een overzicht van alle bijpassende tuinschermen vind je vanaf pag. 25 en beton(motief)platen vanaf pag. 20



SYSTEEM 5^a Zaan

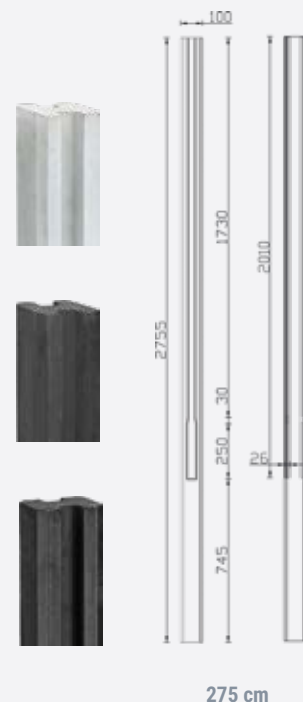

In de sleuf van 173 cm kunnen eenvoudig houten stapelprofielen worden gemonteerd. Voor de afwerking kun je verzinkte of zwarte U-profielen gebruiken. Deze kunnen in de sleuf en aan de bovenzijde als eindprofiel geplaatst worden.

De lip van het profiel sla je aan het einde om, zodat het profiel op de planken geschoven kan worden. De paal is uitgerust met een platte kop en verkrijgbaar in drie kleuren.

Standaard sleufpaal met stapelprofielen

Zaan	lengte paal	wit/grijs	antraciet	gecoat
Tussenpaal	10 x 10 x 275 cm	P003480	P003498	P003499
Hoekpaal	11,5 x 11,5 x 275 cm	P043301	P043299	P043300
Eindpaal	10 x 10 x 275 cm	P003481	P003500	P003501

Doorsnede

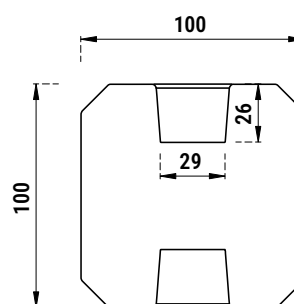

Lengte paal 275 cm

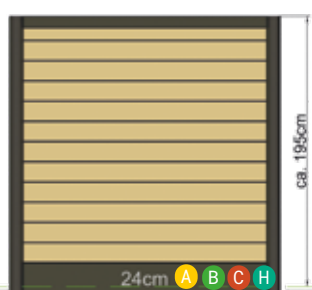

U-profiel*

type

- P018824** verzinkt 2,9 x 8,4 x 176 cm
- P018825** zwart 2,9 x 8,4 x 176 cm

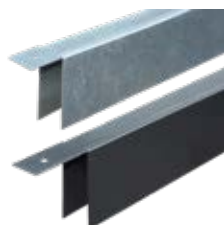

Stapelsets** type

- P066566** stapelset douglas 180 cm
- P066567** stapelset Red Class Wood 180 cm
- P066568** stapelset grenen 180 cm
- P066569** stapelset zwart geïmpregneerd 180 cm

Wil je een smaller of breder schuttingdeel? Gebruik dan stapelprofielen in andere lengtes

* geschikt voor gebruik bij onderplaten van 180 cm

** Voor in de sleufpalen. Per schuttingdeel heb je 1 set nodig. Een houten stapelprofiel is 180 cm breed



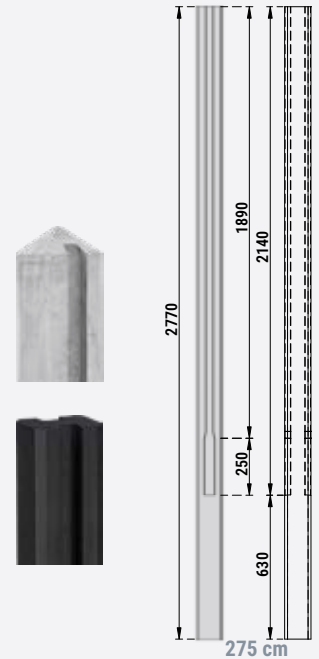

De brede sleufpaal is 11,5 cm dik en heeft daardoor een robuuste uitstraling. De paal is er in twee varianten, de wit/grijze variant met een piramide kop en de antraciet gecoat variant met een platte kop. De sleufpalen hebben een lengte van 277 cm (platte kop) of 278 cm (piramide kop). De sleuf van deze palen is 3 cm breed met een lengte van 189 cm. Onder de sleuf zit een brede

sleuf van 4,5 cm breed en 26 cm hoog. In deze onderste brede sleuf kan een gladde betonnen onderplaat worden geplaatst. In de sleuf van 189 cm kunnen eenvoudig houten stapelprofielen worden gemonteerd. Voor de afwerking kun je verzinkte of zwarte U-profielen gebruiken.

Brede sleufpaal met stapelprofielen

Dinkel	lengte paal	wit/grijs	gecoat	Doorsnede
Tussenpaal (piramide kop)	11,5 x 11,5 x 277 cm	P003625		
Eindpaal (piramide kop)	11,5 x 11,5 x 277 cm	P003626		
Hoekpaal (piramide kop)	11,5 x 11,5 x 277 cm	P003627		
Tussenpaal (platte kop)	11,5 x 11,5 x 278 cm		P044261	
Eindpaal (platte kop)	11,5 x 11,5 x 278 cm		P044258	
Hoekpaal (platte kop)	11,5 x 11,5 x 278 cm		P044259	

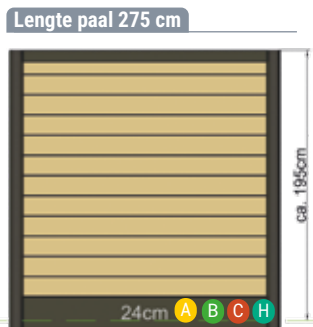

U-profiel*	type
P018824	verzinkt 2,9 x 8,4 x 176 cm
P018825	zwart 2,9 x 8,4 x 176 cm

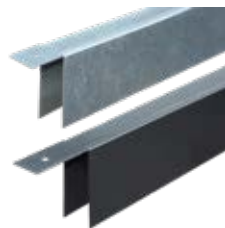

Wil je een smaller of breder schuttingdeel? Gebruik dan stapelprofielen in andere lengtes

Stapelsets**	type
P066566	stapelset douglas 180 cm
P066567	stapelset Red Class Wood 180 cm
P066568	stapelset grenen 180 cm
P066569	stapelset zwart geïmpregneerd 180 cm

* geschikt voor gebruik bij onderplaten van 180 cm

** Voor in de sleufpalen. Per schuttingdeel heb je 1 set nodig. Een houten stapelprofiel is 180 cm breed



SYSTEEM 6 Vecht

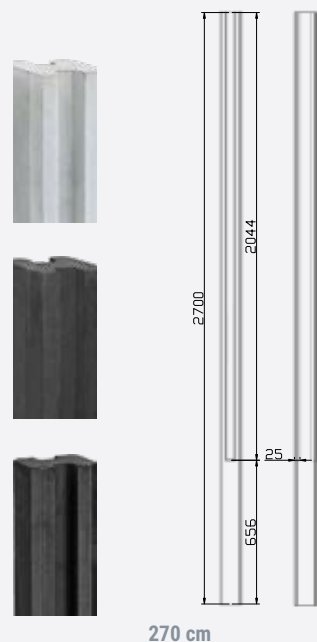

Systeem 6 heeft betonnen sleufpalen van 10 x 10 cm breed. De sleuf heeft een breedte van 3,8 cm. Het voordeel van deze paal is dat er geen

bevestigingsmateriaal nodig is omdat de platen en schermen in de sleuf komen. De palen zijn in 3 hoogtes leverbaar.

Standaard sleufpaal met tuinscherm

Vecht	lengte paal	t.b.v. scherm	grenen	wit/grijs	antraciet	gecoat
Tussenpaal	10 x 10 x 190 cm	180 x 90 cm		P074128	P074130	P074132
Eindpaal	10 x 10 x 190 cm	180 x 90 cm		P074129	P074131	P074133
Tussenpaal	10 x 10 x 270 cm	180 x 180 cm		P003478	P003494	P003495
Eindpaal	10 x 10 x 270 cm	180 x 180 cm		P003479	P003496	P003497
Tussenpaal	10 x 10 x 294 cm	180 x 180 cm		P074134	P074136	P074138
Eindpaal	10 x 10 x 294 cm	180 x 180 cm		P074135	P074137	P074139
U-profiel antraciet	3,8 x 2,0 x 228 cm	t.b.v. oplossing hoekpaal / T-paal			P077677	
Grenen verbindingbalk	3,5 x 11,5 x 400 cm	t.b.v. afwerking bovenzijde	P019220			

Lengte paal 190 cm



optie 1

Lengte paal 270 cm

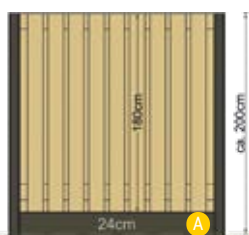

optie 2

Lengte paal 294 cm

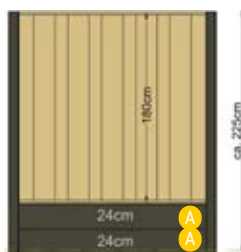

optie 3

Een U-profiel kan worden gebruikt als oplossing voor een hoekpaal of een T-paal

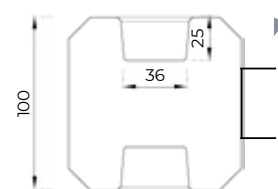

Voorbeeld samenstelling op basis van optie 6



aantal	type
P003478 3 stuks	wit/grijze tussenpaal Vecht
P003479 2 stuks	wit/grijze eindpaal Vecht
P003634 4 stuks	wit/grijze gladde onderplaat 24 x 3,5 x 180 cm
P022180 4 stuks	grenen tuinscherm Losser 180 x 180 cm
P019220 2 stuks	verbindingbalk Midden-Europees grenen 3,5 x 11,5 x 400 cm





Systeem 7 heeft betonnen sleufpalen van 11,5 x 11,5 cm breed. De sleuf heeft een breedte van 3,8 cm. Het voordeel van deze paal is dat er geen bevestigingsmateriaal nodig is omdat de platen en schermen in de sleuf komen.

De palen zijn afhankelijk van het gekozen type te combineren met 5, 6, 7, 8 of 9 motiefplaten en af te werken met een betonnen afdekkap en -pet. Ook is het mogelijk om een tuinscherm van 180 cm in de sleuf te plaatsen met daaronder één of twee betonplaten.

SYSTEEM 7 Reest

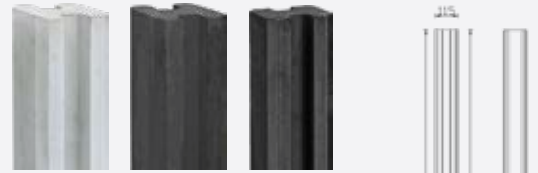

Betonplaten romeins, gecombineerd met betonpalen en afgewerkt met een afdekkap met vlakke kop. Voor een strakke en uniforme uitstraling zijn alle elementen in wit/grijs op elkaar afgestemd

244 cm

Brede sleufpaal met motiefplaten

Reest	lengte paal	wit/grijs	antraciet	gecoat	Doorsnede
Tussenpaal	11,5 x 11,5 x 246 cm	P003603	P003712	P003713	
Hoekpaal	11,5 x 11,5 x 246 cm	P003605	P003716	P003717	
Eindpaal	11,5 x 11,5 x 246 cm	P003604	P003714	P003715	
Tussenpaal met kabeldoorvoer	11,5 x 11,5 x 246 cm	P003606	P003718	P003719	
Tussenpaal	11,5 x 11,5 x 272 cm	P003607	P003720	P003721	
Hoekpaal	11,5 x 11,5 x 272 cm	P003609	P003724	P003725	
Eindpaal	11,5 x 11,5 x 272 cm	P003608	P003722	P003723	
Tussenpaal met kabeldoorvoer	11,5 x 11,5 x 272 cm	P003610	P003726	P003727	
Tussenpaal	11,5 x 11,5 x 280 cm	P003611	P003728	P003729	
Hoekpaal	11,5 x 11,5 x 280 cm	P003613	P003732	P003733	
Driesprong paal	11,5 x 11,5 x 280 cm	P003615	P003736	P003737	
Eindpaal	11,5 x 11,5 x 280 cm	P003612	P003730	P003731	
Tussenpaal met kabeldoorvoer	11,5 x 11,5 x 280 cm	P003614	P003734	P003735	
Tussenpaal	11,5 x 11,5 x 316 cm	P003621	P003746	P003747	
Hoekpaal	11,5 x 11,5 x 316 cm	P003623	P003750	P003751	
Eindpaal	11,5 x 11,5 x 316 cm	P003622	P003748	P003749	
Tussenpaal met kabeldoorvoer	11,5 x 11,5 x 316 cm	P003624	P003752	P005962	

Lengte paal 246 cm

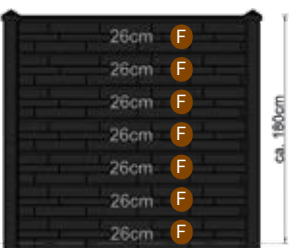

optie 1

Lengte paal 272 cm



optie 2

Lengte paal 280 cm



optie 3

Lengte paal 316 cm

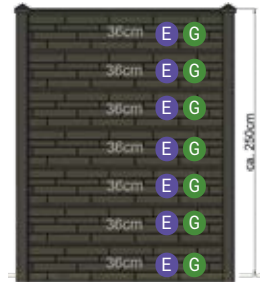

optie 4



Reest

Kies de betonpaal Reest in combinatie met beton motiefplaten. Deze zijn verkrijgbaar in de kleuren wit/grijs, antraciet ongecoat of antraciet gecoat.

De motiefplaten worden aangeboden in verschillende varianten, kijk op pagina 20 voor het aanbod. Creëer een betonschutting die perfect bij jouw stijl past.



Scan voor meer informatie over deze producten

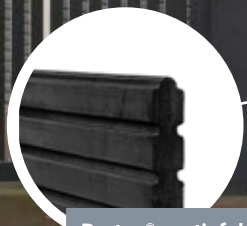

Berton®-motiefplaat smal Deens rabat antraciet gecoat



Berton®-afdeket wit/grijs, vlakke kop



Berton®-sleufpaal Reest wit/grijs

Voorbeeld samenstellingen

Betonpaal Reest wit/grijs



i.c.m. Berton® motiefplaten in blokhutprofiel en Berton® afdeket vlakke kop

Betonpaal Reest antraciet



i.c.m. Berton® motiefplaten in blokhutprofiel en Berton® afdeket vlakke kop

Betonpaal Reest antraciet gecoat



i.c.m. Berton® motiefplaten in leisteestructuur en Berton® afdeket piramide

Bij de onderplaten staan kleurcodes met een letter vermeld. Deze codes vind je terug bij de schuttingsystemen. Op deze manier kun je eenvoudig zien welke onderplaat past bij het gekozen systeem.

Onderplaten



Berton® onderplaten glad

Onderplaten zijn voorzien van 2 gladde zichtzijden en een afwateringsprofiel

Lengte paal		wit/grijs	antraciet	gecoat
24 x 3,5 x 180 cm	A	P003634	P003663	P003664
24 x 3,5 x 184 cm	B	P003635	P003665	P003666
24 x 3,5 x 200 cm	H	P003638	P003672	P003673
24 x 3,5 x 224 cm	C	P003639	P003674	P003675

Berton® motiefplaten Deens rabat

Motiefplaten zijn voorzien van veer, groef en 2 zichtzijden

Lengte paal		wit/grijs	antraciet	gecoat
26 x 3,5 x 184 cm	F	P003633	P003661	P003662

Berton® motiefplaten blokhuiprofiel

Motiefplaten zijn voorzien van veer, groef en 2 zichtzijden

Lengte paal		wit/grijs	antraciet	gecoat
26 x 3,5 x 184 cm	F	P003640	P003676	P003677

Berton® motiefplaten Zweeds rabat

Motiefplaten zijn voorzien van veer, groef en 2 zichtzijden

Lengte paal		wit/grijs	antraciet	gecoat
26 x 3,5 x 184 cm	F	P003653	P003698	P003699

Berton® motiefplaten rustico

Motiefplaten zijn voorzien van veer, groef en 2 zichtzijden

Lengte paal		wit/grijs	antraciet	gecoat
26 x 4,8 x 184 cm	F	P088859	P088860	P088861
36 x 3,5 x 184 cm	E	P003631	P003659	P003660

Berton® motiefplaten lungo

Motiefplaten zijn voorzien van veer, groef en 2 zichtzijden

Lengte paal		wit/grijs	antraciet	gecoat
26 x 3,5 x 184 cm	F	P045915	P045913	P045914
36 x 3,5 x 184 cm	E	P003629	P003657	P003658



Kies je voor een betonpaal, in combinatie met een tuinscherm, dan heb je voor standaard betonpalen een 184 cm brede plaat nodig. Het tuinscherm wordt met een L-profiel bevestigd aan de paal. Kies je voor een sleufpaal dan valt het volledige tuinscherm binnen de sleuf en heb je aan de onderzijde een 180 cm brede plaat nodig.

Wil je een lage betonpaal gebruiken dan bestaat de mogelijkheid om naast 180 cm en 184 cm te kiezen voor een 224 cm brede plaat. In het overzicht van de systemen op de vorige pagina's vind je kleurcodes waarbij getoond wordt hoeveel platen je nodig hebt voor het gekozen type.

Uitleg kleurcodes

Plaathoogte/structuur	180 cm	184 cm	200 cm	224 cm	extra info
24 cm / glad	A	B	H	C	meest verkocht (voor systemen 1, 2, 4, 5 en 6) te combineren met 26 cm platen (voor systemen 3b en 4) te combineren met 20 cm en 26 cm platen (voor systemen 1, 2, 3, 4 en 6) te combineren met 20 cm platen (voor systemen 3, 4 en 6)
20 cm / rotsmotief		D			
26 cm / diverse motieven		F			
36 cm / diverse motieven	G	E			



Berton® motiefplaten rotsmotief

Motiefplaten zijn voorzien van veer, groef en 2 zichtzijden

Lengte paal	wit/grijs	antraciet	gecoat
20 x 3,5 x 184 cm	D	P003645	P003684
26 x 3,5 x 184 cm	F	P003646	P003686
36 x 3,5 x 184 cm	E	P003648	P003691
36 x 3,5 x 180 cm	G	P003644	P003682



Berton® motiefplaten romeins

Motiefplaten zijn voorzien van veer, groef en 2 zichtzijden

Lengte paal	wit/grijs	antraciet	gecoat
26 x 3,5 x 184 cm	F	P003650	P003694
36 x 3,5 x 184 cm	F	P003651	P003696



Berton® motiefplaten leisteel

Motiefplaten zijn voorzien van veer, groef en 2 zichtzijden

Lengte paal	wit/grijs	antraciet	gecoat
26 x 3,5 x 184 cm	F	P003654	P003700
36 x 3,5 x 184 cm	F	P003655	P003702



Berton® motiefplaten nostalgie

Motiefplaten zijn voorzien van veer, groef en 2 zichtzijden

Lengte paal	wit/grijs	antraciet	gecoat
26 x 3,5 x 184 cm	F	P003641	P003678
36 x 3,5 x 184 cm	F	P003642	P003680

Gecoat beton wordt standaard voorzien van een basislaag coating. Uit ervaring blijkt echter dat er tijdens de plaatsing beschadigingen kunnen ontstaan waardoor delen van de coating verloren gaan. Wij raden daarom aan om na de plaatsing het beton opnieuw te behandelen met betoncoating. Dit vormt de uiteindelijke afwerking en zorgt voor een optimaal resultaat. Houd er rekening mee dat kalkuitbloei niet volledig te voorkomen is, omdat dit een natuurlijk proces is.



Om een betonsysteem helemaal af te maken kun je de betonpalen met sleuf voorzien van een afdekkap en de gladde- of motiefplaten afwerken met een stijlvolle afdekkap. Deze worden in dezelfde kleuren geleverd als de palen en platen.

Afdekkapten en afdekkappen



Berton® afdekkap piramide

De afdekkap wordt als afwerking op 11,5 x 11,5 cm sleufpalen gemonteerd in combinatie met afdekkappen

	wit/grijs	antraciet	gecoat
Tussenmodel	P003905	P003915	P003916
Hoekmodel	P003907	P003919	P003920
Eindmodel	P003906	P003917	P003918
T-Model	P003908	P003921	P003922
Zonder uitsparing	P003909	P003923	P003924



Berton® afdekkap piramide

De afdekkap is 180 cm lang, wordt op de bovenste plaat gemonteerd en kan gecombineerd worden met de afdekkapten

	wit/grijs	antraciet	gecoat
Afdekkap 180 cm	P003896	P003899	P003900



Berton® afdekkap vlakke kop

De afdekkap wordt als afwerking op de 11,5 x 11,5 cm sleufpalen gemonteerd in combinatie met afdekkappen

	wit/grijs	antraciet	gecoat
Tussenmodel	P003910	P003925	P003926
Hoekmodel	P003912	P003929	P003930
Eindmodel	P003911	P003927	P003928
T-Model	P003913	P003931	P003932
Zonder uitsparing	P003914	P003933	P003934



Berton® afdekkap vlakke kop

De afdekkap is 180 cm of 200 cm lang, wordt op de bovenste plaat gemonteerd en kan gecombineerd worden met de afdekkapten

	wit/grijs	antraciet	gecoat
Afdekkap 180 cm	P003897	P003902	P003903
Afdekkap 200 cm	P003898	P003904	P005761





Verzinkt U-profiel

P018827

Berton©-paal IJssel
antraciet gecoat

Gecoat beton



Scan voor
meer informatie

Gecoat beton is standaard voorzien van een basiscoating. Tijdens het plaatsen kunnen echter beschadigingen ontstaan, waardoor de coating gedeeltelijk verloren gaat. Voor een optimale bescherming en een strakke eindafwerking is het daarom aan te raden om na plaatsing een extra laag betoncoating aan te brengen. Houd er rekening mee dat kalkuitbloei, een natuurlijk proces, niet volledig kan worden voorkomen, maar dit doet niets af aan de kwaliteit van het product.



Beton bevestigingsset geel verzinkt

Specificatie: geel verzinkt staal
Inbegrepen: schermsteunen (4), bevestigingsmaterialen

P021600 t.b.v. 10,0 x 10,0 cm palen
 P021612 t.b.v. 8,5 x 8,5 cm palen



Beton bevestigingsset RVS

Specificatie: RVS
Inbegrepen: schermsteunen (4), bevestigingsmaterialen
RVS-kwaliteit: RVS304

P021601 t.b.v. 10,0 x 10,0 cm palen
 P021613 t.b.v. 8,5 x 8,5 cm palen

NIEUW



Beton bevestigingsset zwart

Specificatie: staal
Inbegrepen: schermsteunen (4), bevestigingsmaterialen
 T.b.v. 10,0 x 10,0 cm palen

P163504 zwart gepoedercoat
 P004058 antraciet gepoedercoat



Beton vulblokjes verpakt per 30 stuks

Afmeting: 4,5 x 1,7 x 11,0 cm
Specificatie: antraciet, wit/grijs beton
 Voor de opvulling van de sponning bij betonpalen, in combinatie met een toogscherm (per toogscherm, 2 opvulblokjes)

P003936 4,5 x 1,7 x 11,0 cm



Hoek-/Muurprofiel

Afmeting: 5,5 x 3,2 x 26,2 cm
Specificatie: verzinkt staal
 Voor het bevestigen aan een muur of het creëren van een driesprong

P002546 verzinkt
 P079723 zwart



Steenlijmkit

Specificatie: zwart
 Koker 290 ml
 Voor het vastlijmen van afdekkappen en afdekketten

P018823



Betoncoating 1 ltr

Specificatie: zwart
 Verbruik circa 1 liter per 10 m²

P004059



Reparatieset 100 ml

Specificatie: zwart
Inbegrepen: kwast
 Geschikt voor antraciet gecoat beton

P004060



Betonmix 25 kg

Specificatie: beton
 Kant-en-klaar, alleen water toevoegen

P058485 betonmortel
 P058484 snelbeton



Verbindingsbalk/afdekgregel voor sleufpaalsystemen

Specificatie: groen geïmpregneerd, geschaafd grenen, afgeronde hoeken
Afmeting: 3,5 x 11,5 x 400 cm

P019220





Tuinafscheidingen

Meest verkocht

Grenen tuinschermen



Tuinscherm Enschede

Specificatie: groen geïmpregneerd, geschaafd grenen
Aantal planken: 21 (19+2)
Planken: 1,6 x 14,0 cm
Tussenregels: 1,6 x 14,0 cm
Bevestigingsmethode: RVS geschroefd

P022146 180 x 180 cm
P022145 180 x 150 cm
P022143 180 x 130 cm
P022141 180 x 90 cm
P022154 180 x 90/180 cm verloop



Tuinscherm Coevorden

Afmeting: 180 x 180 cm
Specificatie: groen geïmpregneerd, geschaafd grenen
Aantal planken: 17 (15+2)
Planken: 1,6 x 14,0 cm
Tussenregels: 1,6 x 14,0 cm
Bevestigingsmethode: RVS geschroefd

P022125



Tuinscherm Vasse

Afmeting: 180 x 180 cm
Specificatie: groen geïmpregneerd, geschaafd grenen
Aantal planken: 19 (17+2)
Planken: 1,6 x 14,0 cm
Tussenregels: 1,6 x 14,0 cm
Bevestigingsmethode: RVS geschroefd

P022135



Tuinscherm Haaksbergen

Afmeting: 180 x 180 cm
Specificatie: groen geïmpregneerd, geschaafd grenen
Aantal planken: 21 (19+2)
Planken: 1,5 x 14,0 cm
Tussenregels: 1,5 x 14,0 cm
Bevestigingsmethode: RVS geschroefd

P022173



Tuinscherm Zaltbommel

Afmeting: 180 x 180 cm
Specificatie: groen geïmpregneerd, geschaafd grenen
Aantal planken: 23 (21+2)
Planken: 1,6 x 14,0 cm
Tussenregels: 1,6 x 14,0 cm
Bevestigingsmethode: RVS geschroefd

P022162



Tuinscherm Breda

Afmeting: 180 x 180 cm
Specificatie: groen geïmpregneerd, geschaafd grenen
Aantal planken: 21 (19+2)
Planken: 1,6 x 14,0 cm
Tussenregels: 1,6 x 14,0 cm
Horizontaal en verticaal toepasbaar (past horizontaal niet in een sleufpaal)
Bevestigingsmethode: RVS geschroefd

P022186

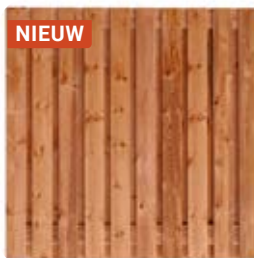

Tuinscherm Zürich

Afmeting: 180 x 180 cm
Specificatie: bruin geïmpregneerd, geschaafd grenen
Aantal planken: 21 (19+2)
Planken: 1,6 x 14,0 cm
Tussenregels: 1,6 x 14,0 cm
Bevestigingsmethode: RVS geschroefd

P169557



Bruin geïmpregneerd



Tuinscherm Oostende

Afmeting: 180 x 180 cm
Specificatie: groen geïmpregneerd, geschaafd vuren
Aantal planken: 63 (59+4)
Planken: 1,5 x 4,5 cm
Tussenregels: 2,0 x 7,0 cm
Bevestigingsmethode: RVS geschroefd
 Dit scherm heeft twee zichtzijdes

P017564



Tuinscherm Borne

Afmeting: 180 x 180 cm
Specificatie: groen geïmpregneerd, geschaafd grenen
Aantal planken: 30 (27+3)
Planken: 1,6 x 5,8/6,9 cm
Tussenregels: 1,6 x 6,8 cm
Bevestigingsmethode: RVS geschroefd
 Dit scherm heeft één zichtzijde, de achterkant kan bekleed worden door er een ander scherm tegenaan te plaatsen
 Uitgevoerd met rhombus profielen

P034750





Tuinscherm Monaco

Afmeting: 180 x 180 cm
Specificatie: groen geïmpregneerd, geschaafd grenen
Aantal planken: 19
Planken: 1,6 x 14,0 cm
Boven- /onderregels: 2,8 x 3,6 cm
Bevestigingsmethode: RVS geschroefd

P022178

Dit scherm heeft geen doorkijk!



Tuinscherm Twente

Afmeting: 180 x 180 cm
Specificatie: groen geïmpregneerd, geschaafd grenen
Aantal planken: 11
Planken: 1,8 x 20,0 cm
Boven- /onderregels: 2,8 x 3,6 cm
Bevestigingsmethode: RVS geschroefd

P022282

Dit scherm heeft geen doorkijk!



Tuinscherm Losser

Afmeting: 180 x 180 cm
Specificatie: groen geïmpregneerd, fijn bezaagd grenen
Aantal planken: 11
Planken: 1,8 x 20,0 cm
Boven- /onderregels: 2,8 x 3,6 cm
Bevestigingsmethode: RVS geschroefd

P022180

Dit scherm heeft geen doorkijk!



Tuinscherm Lelystad

Afmeting: 180 x 180 cm
Specificatie: groen geïmpregneerd, geschaafd grenen
Aantal planken: 18 (15+3)
Planken: 1,4 x 13,5 cm
Tussenregels: 1,8 x 7,5 cm
Bevestigingsmethode: RVS geschoten

P009207



Tuinscherm Maastricht

Afmeting: 180 x 180 cm
Specificatie: groen geïmpregneerd, geschaafd grenen
Aantal planken: 18 (15+3)
Planken: 1,5 x 14,0 cm
Tussenregels: 1,5 x 7,0 cm
Bevestigingsmethode: geschroefd

P009193



Tuinscherm Den Haag

Afmeting: 180 x 180 cm
Specificatie: groen geïmpregneerd, geschaafd grenen
Aantal planken: 18 (15+3)
Planken: 1,5 x 14,0 cm
Tussenregels: 1,5 x 7,0 cm
Bevestigingsmethode: geschroefd

P022166



Tuinscherm Erica

Afmeting: 180 x 180 cm
Specificatie: groen geïmpregneerd, geschaafd grenen
Aantal planken: 19 (15+4)
Planken: 1,6 x 14,0 cm
Tussenregels: 1,6 x 7,0 cm
Bevestigingsmethode: RVS geschroefd

P009196



Tuinscherm Aalsmeer

Afmeting: 180 x 180 cm
Specificatie: groen geïmpregneerd, fijn bezaagd grenen
Aantal planken: 23 (19+4)
Planken: 1,0 x 10,0 cm
Tussenregels: 1,5 x 5,0 cm
Bevestigingsmethode: geniet

P009203



Tuinscherm Ermelo

Afmeting: 180 x 180 cm
Specificatie: groen geïmpregneerd, fijn bezaagd grenen
Aantal planken: 23 (19+4)
Planken: 1,0 x 10,0 cm
Tussenregels: 1,5 x 5,0 cm
Bevestigingsmethode: geniet

P009204



Grenen tuinschermen hebben een grove houtstructuur met veel vlammen en veel grote noesten. Het hout is onder hoge druk geïmpregneerd waardoor het een lange levensduur heeft.

Werk het tuinscherm netjes af door een afdeklath toe te voegen. De beschikbare afdeklathen worden getoond op de volgende pagina!





Afdekgregel smal grenen

Afmeting: 4,5 x 6,8 x 180 cm
Specificatie: groen geïmpregneerd, geschaafd grenen

P006459



Afdeklath grenen

Afmeting: 1,7 x 8,8 x 183 cm
Specificatie: groen geïmpregneerd, geschaafd grenen
 Voor zowel rechte als getoogde tuinscher-
 men. Sponning ca. 5,8 x 1,1 cm

P006457



Meest verkocht



Afdekgregel standaard grenen

Afmeting: 3,6 x 8,5 x 180 cm
Specificatie: groen geïmpregneerd, geschaafd grenen
 Voor rechte schermen, sponning ca. 6,0 x
 1,1 cm

P006456



Afdekgregel robuust grenen

Specificatie: groen geïmpregneerd, geschaafd grenen
 Voor rechte schermen, sponning ca. 6,0 x
 1,1 cm

P006460 4,5 x 8,8 x 180 cm
P006461 4,5 x 8,8 x 240 cm



NIEUW



Afdekgregel standaard grenen bruin geïmpregneerd

Afmeting: 3,5 x 8,5 x 180 cm
Specificatie: bruin geïmpregneerd, geschaafd vuren
 Voor rechte schermen, sponning ca. 6,0 x
 1,1 cm

P044421

Bruin geïmpregneerd



Inzetkader voor recht scherm geïmpregneerd grenen

Afmeting: 160 x 4,8 x 80 cm
Specificatie: geïmpregneerd, geschaafd grenen
 Voor schermen met maximaal 3 planken van
 1,6 cm

P021362



Impregneervloeistof

Specificatie: groen

P019688 0,75 ltr
P019695 2,5 ltr



Scan voor meer informatie en een sfeerimpressie van deze producten ->



Red Class Wood tuinschermen



Tuinscherm Casablanca

Specificatie: Red Class Wood geïmpregneerd, geschaafd vuren
Aantal planken: 21 (19+2)
Planken: 1,6 x 14,0 cm
Tussenregels: 1,6 x 14,0 cm
Bevestigingsmethode: RVS geschroefd

P022295 180 x 180 cm
P022293 180 x 150 cm
P022291 180 x 130 cm
P022289 180 x 90 cm
P022297 180 x 90/180 cm verloop



Tuinscherm Marrakesh

Afmeting: 180 x 180 cm
Specificatie: Red Class Wood geïmpregneerd, geschaafd vuren
Aantal planken: 17 (15+2)
Planken: 1,6 x 14,0 cm
Tussenregels: 1,6 x 14,0 cm
Bevestigingsmethode: RVS geschroefd

P022285



Tuinscherm Tanger

Afmeting: 180 x 180 cm
Specificatie: Red Class Wood geïmpregneerd, geschaafd vuren
Aantal planken: 19 (17+2)
Planken: 1,6 x 14,0 cm
Tussenregels: 1,6 x 14,0 cm
Bevestigingsmethode: RVS geschroefd

P022287



Tuinscherm Agadir

Afmeting: 180 x 180 cm
Specificatie: Red Class Wood geïmpregneerd, geschaafd vuren
Aantal planken: 23 (21+2)
Planken: 1,6 x 14,0 cm
Tussenregels: 1,6 x 14,0 cm
Bevestigingsmethode: RVS geschroefd

P022299



Tuinscherm Zagora

Afmeting: 180 x 180 cm
Specificatie: Red Class Wood geïmpregneerd, geschaafd vuren
Aantal planken: 21 (19+2)
Planken: 1,6 x 14,0 cm
Tussenregels: 1,6 x 14,0 cm
Horizontaal en verticaal toepasbaar (past horizontaal niet in een sleufpaal)
Bevestigingsmethode: RVS geschroefd

P022301

NIEUW



Tuinscherm Fez

Afmeting: 180 x 180 cm
Specificatie: Red Class Wood geïmpregneerd, geschaafd vuren
Aantal planken: 63 (59+4)
Planken: 1,5 x 4,5 cm
Tussenregels: 2,0 x 7,0 cm
Bevestigingsmethode: RVS geschroefd

P169558 Dit scherm heeft twee zichtzijdes



Red Class Wood afdekregel standaard

Afmeting: 3,6 x 8,5 x 180 cm
Specificatie: Red Class Wood geïmpregneerd, geschaafd, gedroogd grenen
 Voor rechte schermen, sponning ca. 6,0 x 1,1 cm

P006462



Impregneervloeistof

Specificatie: Red Class Wood

P019693 0,75 ltr
P019700 2,5 ltr

Red Class Wood tuinschermen zijn een goede vervanger voor douglas tuinschermen. Ze hebben een aantal voordelen ten opzichte van douglas hout. De tuinschermen zijn goedkoper en duurzamer. Red Class Wood is kunstmatig gedroogd alvorens het wordt behandeld, waardoor het hout stabiel is en maatvaster tijdens verwerking en gebruik. Na droging wordt het geschaafd, daardoor ontstaat een zeer glad oppervlak.

Alle artikelen op deze pagina behoren tot het merk Red Class Wood



Douglas tuinschermen

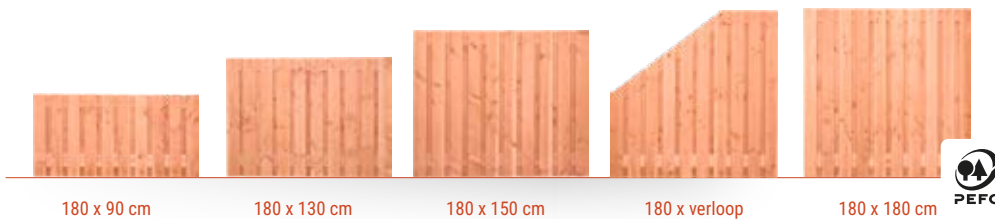

Tuinscherm Zwarte woud

Specificatie: onbehandeld, geschaafd, kunstmatig gedroogd douglas
Aantal planken: 21 (19+2)
Planken: 1,6 x 14,0 cm
Tussenregels: 1,6 x 14,0 cm
Bevestigingsmethode: RVS geschroefd

P022203 180 x 180 cm
P022200 180 x 150 cm
P022198 180 x 130 cm
P022196 180 x 90 cm
P022205 180 x 90/180 cm verloop



Tuinscherm Klagenfurt

Specificatie: onbehandeld, geschaafd, kunstmatig gedroogd douglas
Aantal planken: 30
Planken: 1,6 x 5,8/6,9 cm
Tussenregels: 1,6 x 6,8 cm
Bevestigingsmethode: RVS geschroefd
 Dit scherm heeft één zichtzijde, de achterkant kan bekleed worden door er een ander scherm tegenaan te plaatsen
 Uitgevoerd met rhombus profielen

P021351 180 x 180 cm
P021348 90 x 180 cm
P022218 180 x 90 cm



Tuinscherm Zillertal

Afmeting: 180 x 180 cm
Specificatie: onbehandeld, geschaafd, kunstmatig gedroogd douglas
Aantal planken: 17 (15+2)
Planken: 1,6 x 14,0 cm
Tussenregels: 1,6 x 14,0 cm
Bevestigingsmethode: RVS geschroefd

P022192



Tuinscherm Salzburg

Afmeting: 180 x 180 cm
Specificatie: onbehandeld, geschaafd, kunstmatig gedroogd douglas
Aantal planken: 19 (17+2)
Planken: 1,6 x 14,0 cm
Tussenregels: 1,6 x 14,0 cm
Bevestigingsmethode: RVS geschroefd

P022194



Tuinscherm Harz

Afmeting: 180 x 180 cm
Specificatie: onbehandeld, geschaafd, kunstmatig gedroogd douglas
Aantal planken: 23 (21+2)
Planken: 1,6 x 14,0 cm
Tussenregels: 1,6 x 14,0 cm
Bevestigingsmethode: RVS geschroefd

P022213



Afdekgregel douglas

Afmeting: 3,5 x 8,5 x 180 cm
Specificatie: onbehandeld, geschaafd, kunstmatig gedroogd douglas
 Voor rechte schermen, sponning ca. 5,5 x 1,1 cm

P006463



Douglashout beits

Specificatie: kleurloos

P019660 0,75 ltr
P019661 2,5 ltr

Douglas *geschaafde* tuinschermen hebben een glatte structuur en een strakke, moderne uitstraling. Het hout is kunstmatig gedroogd waardoor ze gladder zijn en er minder werking optreedt dan bij fijn bezaagd hout. Douglas hout heeft veel positieve eigenschappen zoals een lange levensduur. De kleur vergrijsst in de loop van de tijd door weersinvloeden.





Tuinscherm Winterberg

Afmeting: 180 x 180 cm
Specificatie: onbehandeld, fijn bezaagd, ongedroogd douglas
Aantal planken: 17 (15+2)
Planken: 1,6 x 14,0 cm
Tussenregels: 1,6 x 14,0 cm
Bevestigingsmethode: RVS geschroefd

P022221



Tuinscherm Innsbruck

Afmeting: 180 x 180 cm
Specificatie: onbehandeld, fijn bezaagd, ongedroogd douglas
Aantal planken: 19 (17+2)
Planken: 1,6 x 14,0 cm
Tussenregels: 1,6 x 14,0 cm
Bevestigingsmethode: RVS geschroefd

P022223



Tuinscherm Sölden

Afmeting: 180 x 180 cm
Specificatie: onbehandeld, fijn bezaagd, ongedroogd douglas
Aantal planken: 21 (19+2)
Planken: 1,6 x 14,0 cm
Tussenregels: 1,6 x 14,0 cm
Bevestigingsmethode: RVS geschroefd

P022229



Tuinscherm Meckelenburg

Afmeting: 180 x 180 cm
Specificatie: onbehandeld, fijn bezaagd, ongedroogd douglas
Aantal planken: 15 (13+2)
Planken: 1,8 x 20,0 cm
Tussenregels: 1,8 x 20,0 cm
Bevestigingsmethode: RVS geschroefd

P022231



Tuinscherm Saarland

Afmeting: 180 x 180 cm
Specificatie: onbehandeld, fijn bezaagd, ongedroogd douglas
Aantal planken: 11
Planken: 1,8 x 20,0 cm
Boven- /onderregels: 2,8 x 3,6 cm
Bevestigingsmethode: RVS geschroefd

P022225



Douglas *fijn bezaagde* tuinschermen hebben een ruwe structuur en een robuuste, stoere uitstraling. Het hout is een stuk minder egaal dan geschaafd hout en gevoeliger voor scheurvorming. Douglashout heeft veel positieve eigenschappen zoals een lange levensduur. De kleur vergrijsjt in de loop van de tijd door weersinvloeden.



Zwart geïmpregneerde tuinschermen



180 x 90 cm

180 x 180 cm



Tuinscherm Marlies

Specificatie: zwart geïmpregneerd, fijn bezaagd douglas
Aantal planken: 21 (19+2)
Planken: 1,6 x 14,0 cm
Tussenregels: 1,6 x 14,0 cm
Bevestigingsmethode: RVS geschroefd

P022280 180 x 180 cm
P022278 180 x 90 cm



Tuinscherm Hengelo

Afmeting: 180 x 180 cm
Specificatie: zwart geïmpregneerd, geschaafd grenen
Aantal planken: 21 (19+2)
Planken: 1,6 x 14,0 cm
Tussenregels: 1,6 x 14,0 cm
Bevestigingsmethode: RVS geschroefd

P022276



Tuinscherm Wolfsburg

Afmeting: 180 x 180 cm
Specificatie: zwart geïmpregneerd, fijn bezaagd douglas
Aantal planken: 15 (13+2)
Planken: 1,9 x 20,0 cm
Tussenregels: 1,9 x 20,0 cm
Bevestigingsmethode: RVS geschroefd

P077452



Tuinscherm Karin

Afmeting: 180 x 180 cm
Specificatie: zwart geïmpregneerd, fijn bezaagd douglas
Aantal planken: 19 (17+2)
Planken: 1,6 x 14,0 cm
Tussenregels: 1,6 x 14,0 cm
Bevestigingsmethode: RVS geschroefd

P022270



Impregneervloeistof

Specificatie: zwart

P019692 0,75 ltr
P019699 2,5 ltr



Zwart geïmpregneerde tuinschermen zijn tijdens het impregneerproces voorzien van een zwarte grondlaag die de schermen een zwarte kleur geeft. De kleur is minder egaal dan bij zwart gespoten hout. Op de schermen moet een afwerklaag worden aangebracht om ze egaal zwart te maken.



Zwart gespoten tuinschermen



Tuinscherm Stuttgart

Specificatie: zwart gespoten, geschaafd vuren

Aantal planken: 21 (19+2)

Planken: 1,6 x 14,0 cm

Tussenregels: 1,6 x 14,0 cm

Bevestigingsmethode: RVS geschroefd

P022250 180 x 180 cm

P022248 180 x 150 cm

P022246 180 x 130 cm

P022244 180 x 90 cm

P022252 180 x 90/180 cm verloop

Tuinscherm Koblenz

Afmeting: 180 x 180 cm

Specificatie: zwart gespoten, geschaafd vuren

Aantal planken: 19 (17+2)

Planken: 1,6 x 14,0 cm

Tussenregels: 1,6 x 14,0 cm

Bevestigingsmethode: RVS geschroefd

P022242

Tuinscherm Kassel

Afmeting: 180 x 180 cm

Specificatie: zwart gespoten, geschaafd vuren

Aantal planken: 21 (19+2)

Planken: 1,6 x 14,0 cm

Tussenregels: 1,6 x 14,0 cm

Horizontaal en verticaal toepasbaar (past horizontaal niet in een sleufpaal)

Bevestigingsmethode: RVS geschroefd

P022272

Tuinscherm Dresden

Afmeting: 180 x 180 cm

Specificatie: zwart gespoten, geschaafd vuren

Aantal planken: 23 (21+2)

Planken: 1,6 x 14,0 cm

Tussenregels: 1,6 x 14,0 cm

Bevestigingsmethode: RVS geschroefd

P022260

Tuinscherm Rosenheim

Afmeting: 180 x 180 cm

Specificatie: zwart gespoten, fijn bezaagd grenen

Aantal planken: 11

Planken: 1,8 x 20,0 cm

Boven- /onderregels: 2,8 x 3,6 cm

Bevestigingsmethode: RVS geschroefd

P022266

NIEUW

Tuinscherm Mannheim

Afmeting: 180 x 180 cm

Specificatie: zwart gespoten, geschaafd vuren

Aantal planken: 30

Planken: 1,6 x 5,8/6,9 cm

Tussenregels: 1,6 x 6,8 cm

Bevestigingsmethode: RVS geschroefd

Dit scherm heeft één zichtzijde, de achterkant kan bekleed worden door er een ander scherm tegenaan te plaatsen

Uitgevoerd met rhombus profielen

P152233

Afdekreugel zwart

Afmeting: 3,6 x 8,5 x 180 cm

Specificatie: zwart gespoten, geschaafd vuren

Voor rechte schermen, sponning ca. 5,5 x 1,1 cm

P114241



Verf 1 ltr

Specificatie: zwart

P130543

Zwart gespoten tuinschermen zijn duurzaam en verlengen de levensduur dankzij een beschermende basislaag. De zwarte kleur kan echter de gevoeligheid voor scheurvorming vergroten. Onderhoud, zoals inspectie en bijwerken van de verflaag, blijft essentieel voor de duurzaamheid. Periodiek onderhoud kan de levensduur verder verlengen en de esthetische kwaliteiten behouden. Een afwerklaag kan ook bijdragen aan een langere levensduur van de zwart gespoten tuinschermen.



Hardhouten tuinschermen

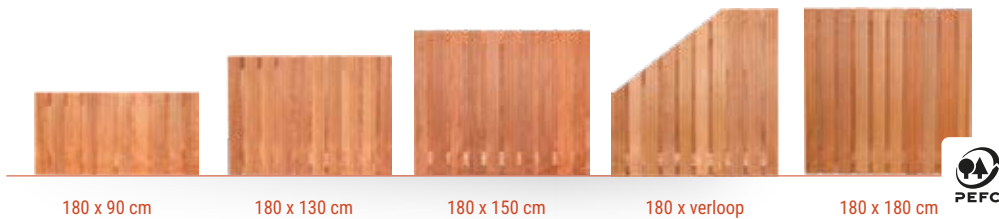

Tuinscherm Drenten

Specificatie: onbehandeld, 1 zijde met 2 V-groeven, geschaafd hardhout
Aantal planken: 21 (19+2)
Planken: 1,4 x 14,0 cm
Tussenregels: 1,4 x 14,0 cm
Bevestigingsmethode: RVS geschroefd

P002246 180 x 180 cm
P002245 180 x 150 cm
P002244 180 x 130 cm
P002243 180 x 90 cm
P022237 180 x 90/180 cm verloop

Tuinscherm Kampen

Afmeting: 180 x 180 cm
Specificatie: onbehandeld, 1 zijde met 2 V-groeven, geschaafd hardhout
Aantal planken: 17 (15+2)
Planken: 1,4 x 14,0 cm
Tussenregels: 1,4 x 14,0 cm
Bevestigingsmethode: RVS geschroefd

P022235

Tuinscherm Harlingen

Afmeting: 180 x 180 cm
Specificatie: onbehandeld, 1 zijde met 2 V-groeven, geschaafd hardhout
Aantal planken: 19 (17+2)
Planken: 1,4 x 14,0 cm
Tussenregels: 1,4 x 14,0 cm
Bevestigingsmethode: RVS geschroefd

Tuinscherm Bronkhorst

Afmeting: 180 x 180 cm
Specificatie: onbehandeld, 1 zijde met 2 V-groeven, geschaafd hardhout
Aantal planken: 18 (15+3)
Planken: 1,4 x 14,0 cm
Tussenregels: 1,5 x 7,0 cm
Bevestigingsmethode: RVS geschroefd

P002254

Tuinscherm Leeuwarden

Afmeting: 180 x 180 cm
Specificatie: onbehandeld, geschaafd keruing
Aantal planken: 26 (23+3)
Planken: 1,2 x 9,0 cm
Tussenregels: 1,5 x 7,0 cm
Bevestigingsmethode: RVS geschroefd

P002252

Rhombus scherm Wichmond

Afmeting: 180 x 180 cm
Specificatie: onbehandeld, geschaafd, kunstmatig gedroogd bangkirai
Aantal planken: 30 (26+4)
Planken: 1,4 x 5,8/6,9 cm
Tussenregels: 1,6 x 6,8 cm
Bevestigingsmethode: RVS geschroefd
 Dit scherm heeft één zichtzijde, de achterkant kan bekleed worden door er een ander scherm tegenaan te plaatsen
 Uitgevoerd met rhombus profielen

P002260

Tuinscherm Prinsenbeek

Afmeting: 180 x 180 cm
Specificatie: onbehandeld, geschaafd, kunstmatig gedroogd bangkirai
Aantal planken: 40 (36+4)
Planken: 1,4 x 6,8 cm
Tussenregels: 1,4 x 6,8 cm
Boven- /onderregels: 4,2 x 8,4 cm
Bevestigingsmethode: RVS geschroefd
 Dit scherm heeft twee zichtzijdes

P057073

Afdekgregel hardhout

Afmeting: 3,5 x 8,8 x 180 cm
Specificatie: onbehandeld, geschaafd keruing
 Voor rechte schermen, spolling ca. 4,9 x 1,1 cm

P002136



Carefree Protect® Bangkirai olie 0,75 ltr

Voor het behandelen van hardhouten producten en gaat vergrijzen tegen

P019657

Hardhouten tuinschermen hebben een lange levensduur. Onbehandeld hardhout zal na verloop van tijd vergrijzen. Dit kan worden vertraagd door het hout te beitsen of oliën.





Kwartronde cirkel dubbelzijdig

Specificatie: groen geïmpregneerd, geschaaft grenen

Aantal planken: 37 (34+3)

Bevestigingsmethode: geschroefd

P018908 150 x 150 cm

P018909 170 x 170 cm



Tuinscherm Rustiek

Afmeting: 180 x 180 cm

Specificatie: groen geïmpregneerd, fijn bezaagd grenen

Aantal planken: 15 (12+3)

Planken: 1,8 x 20,0/25,0 cm

Tussenregels: 1,6 x 7,0 cm

Horizontaal en verticaal toepasbaar (past horizontaal niet in een sleufpaal)

Bevestigingsmethode: RVS geschroefd

P022174



Tuinscherm Wilgenteen

Specificatie: geïmpregneerd, geschaaft wilg

Kader: 3,0 x 4,5 cm

P021361 180 x 180 cm

P021360 180 x 90 cm

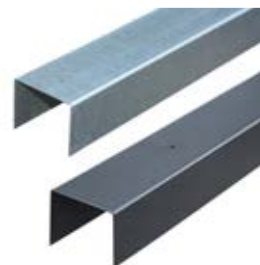

U-profiel

Afmeting: 5,0 x 4,2 x 180 cm

Specificatie: staal

P018826 verzinkt

P018827 zwart



Natuurlijke afscheidingen zijn een mooi alternatief voor standaard tuinschermen en geven de tuin een natuurlijke, landelijke uitstraling en tegelijkertijd voldoende privacy.





Tuindeur Privacy grenen

Specificatie: groen geïmpregneerd, geschaafd grenen
Planken: 1,6 x 14,0 cm
Deurtype: enkele deur
Bevestigingsmethode: geschroefd
Inbegrepen: cilinderslot, deurbeslag, plaatduimen, ophang-ogen
 Voorzien van ijzeren frame

- K115753** 90 x 195 cm
- K115754** 100 x 195 cm
- K115755** 110 x 195 cm
- K064747** 120 x 195 cm
- K064748** 130 x 195 cm
- K064749** 140 x 195 cm
- K109670** 150 x 195 cm



Tuindeurkozijn + aanslagligger grenen

Afmeting: 90-150 x 210 cm
Specificatie: geïmpregneerd, geschaafd grenen
 Balken van 4,4 x 8,8 cm

P021610

NIEUW



Tuindeur Privacy grenen bruin geïmpregneerd

Afmeting: 100 x 195 cm
Specificatie: bruin geïmpregneerd, geschaafd vuren
Planken: 1,6 x 14,0 cm
Deurtype: enkele deur
Bevestigingsmethode: geschroefd
Inbegrepen: cilinderslot, deurbeslag, plaatduimen, ophang-ogen
 Voorzien van ijzeren frame

K079780

NIEUW



Tuindeurkozijn + aanslagligger bruin geïmpregneerd

Afmeting: 90-150 x 210 cm
Specificatie: bruin geïmpregneerd, geschaafd vuren
 Balken van 4,4 x 8,8 cm

P044422

Bruin geïmpregneerd



Red Class Wood tuindeur Privacy

Specificatie: Red Class Wood geïmpregneerd, geschaafd vuren
Planken: 1,6 x 14,0 cm
Deurtype: enkele deur
Bevestigingsmethode: geschroefd
Inbegrepen: cilinderslot, deurbeslag, plaatduimen, ophang-ogen
 Voorzien van ijzeren frame

RED Class Wood

- K115756** 90 x 195 cm
- K115757** 100 x 195 cm
- K109671** 120 x 195 cm



RED Class Wood

Red Class Wood tuindeurkozijn + aanslagligger

Afmeting: 90-150 x 210 cm
Specificatie: Red Class Wood geïmpregneerd, geschaafd vuren
 Balken van 4,4 x 8,8 cm

P021603



Tuindeur Privacy douglas

Specificatie: onbehandeld, geschaafd douglas
Planken: 1,6 x 14,0 cm
Deurtype: enkele deur
Bevestigingsmethode: geschroefd
Inbegrepen: cilinderslot, deurbeslag, plaatduimen, ophang-ogen
 Voorzien van ijzeren frame

- K115760** 90 x 195 cm
- K115761** 100 x 195 cm
- K109672** 120 x 195 cm



Tuindeurkozijn + aanslagligger douglas

Afmeting: 90-150 x 210 cm
Specificatie: onbehandeld, geschaafd douglas
 Balken van 4,4 x 8,8 cm

P021602



Tuindeur Privacy zwart

Specificatie: zwart gespoten, geschaafd grenen
Planken: 1,6 x 14,0 cm
Deurtype: enkele deur
Bevestigingsmethode: geschroefd
Inbegrepen: cilinderslot, deurbeslag, plaatduimen, ophang-ogen
 Voorzien van ijzeren frame

- K064768** 90 x 195 cm
- K064769** 100 x 195 cm
- K064770** 120 x 195 cm



Tuindeurkozijn + aanslagligger zwart

Afmeting: 90-150 x 210 cm
Specificatie: zwart gespoten, geschaafd grenen
 Balken van 4,4 x 8,8 cm

P021611





Tuindeur Privacy hardhout

Specificatie: onbehandeld, geschaafd keruing
Planken: 1,4 x 14,0 cm
Deurtype: enkele deur
Bevestigingsmethode: geschroefd
Inbegrepen: cilinderslot, deurbeslag, plaatduimen, ophang-ogen
 Voorzien van ijzeren frame

K115758 90 x 195 cm
K115759 100 x 195 cm
K110280 120 x 195 cm



Tuindeurkozijn + aanslagligger hardhout

Afmeting: 90-150 x 210 cm
Specificatie: onbehandeld, geschaafd keruing
 Balken van 4,4 x 8,8 cm

P002264



Tuindeur Solide grenen

Specificatie: groen geïmpregneerd, geschaafd grenen
Planken: 1,6 x 14,0 cm
Deurtype: enkele deur
Bevestigingsmethode: geschroefd
Inbegrepen: plaatduimen, ophang-ogen
 Voorzien van ijzeren frame

K064740 90 x 180 cm
K064741 100 x 180 cm



Eindplank grenen t.b.v. Solide deur

Afmeting: 8,5 x 180 cm
Specificatie: groen geïmpregneerd, geschaafd grenen
Inbegrepen: cilinderslot, sleutels (2)

K153380



Tuindeur Solide hardhout

Afmeting: 100 x 180 cm
Specificatie: onbehandeld, geschaafd keruing
Planken: 1,4 x 14,0 cm
Deurtype: enkele deur
Bevestigingsmethode: geschroefd
Inbegrepen: plaatduimen, ophang-ogen
 Voorzien van ijzeren frame

K064753



Eindplank hardhout t.b.v. Solide deur

Afmeting: 8,5 x 180 cm
Specificatie: onbehandeld, geschaafd keruing
Inbegrepen: cilinderslot, sleutels (2)

K064754



Tuindeur Hoogeveen

Afmeting: 100 x 180 cm
Specificatie: groen geïmpregneerd, geschaafd grenen
Planken: 1,6 x 14,0 cm
Deurtype: enkele deur
Bevestigingsmethode: RVS geschroefd

P021625



Tuindeur Erica

Afmeting: 100 x 180 cm
Specificatie: groen geïmpregneerd, geschaafd grenen
Planken: 1,6 x 14,0 cm
Deurtype: enkele deur
Bevestigingsmethode: RVS geschroefd

P021626

Deze tuindeuren zijn voorzien van een houten frame



Luxe stalen kader

Specificatie: antraciet gepoedercoat staal
Inbegrepen: bevestigingsmaterialen

P018944 t.b.v. 90, 100 en 110 cm deuren
P018945 t.b.v. 120, 130 en 140 cm deuren





Schuifdeur groen geïmpregneerd

Afmeting: 130 x 195 cm
Specificatie: groen geïmpregneerd, geschaafd grenen
Planken: 1,6 x 14,0 cm
Deurtype: schuifdeur
Bevestigingsmethode: geschroefd
Inbegrepen: plafondbevestiging, cilinderslot, tuindeur, tuindeurklemmen (2), slotvanger, katrollen (2), rail 300 cm

K064734



Red Class Wood schuifdeur

Afmeting: 130 x 195 cm
Specificatie: Red Class Wood geïmpregneerd, geschaafd vuren
Planken: 1,6 x 14,0 cm
Deurtype: schuifdeur
Bevestigingsmethode: geschroefd
Inbegrepen: plafondbevestiging, cilinderslot, tuindeur, tuindeurklemmen (2), slotvanger, katrollen (2), rail 300 cm

K064736



Schuifdeur douglas

Afmeting: 130 x 195 cm
Specificatie: onbehandeld, geschaafd douglas
Planken: 1,6 x 14,0 cm
Deurtype: schuifdeur
Bevestigingsmethode: geschroefd
Inbegrepen: plafondbevestiging, cilinderslot, tuindeur, tuindeurklemmen (2), slotvanger, katrollen (2), rail 300 cm

K064737



Schuifdeur zwart

Afmeting: 130 x 195 cm
Specificatie: zwart gespotten, geschaafd grenen
Planken: 1,6 x 14,0 cm
Deurtype: schuifdeur
Bevestigingsmethode: geschroefd
Inbegrepen: plafondbevestiging, cilinderslot, tuindeur, tuindeurklemmen (2), slotvanger, katrollen (2), rail 300 cm

K064735



Schuifdeur hardhout

Afmeting: 130 x 195 cm
Specificatie: onbehandeld, geschaafd hardhout
Planken: 1,6 x 14,0 cm
Deurtype: schuifdeur
Bevestigingsmethode: geschroefd
Inbegrepen: plafondbevestiging, cilinderslot, tuindeur, tuindeurklemmen (2), slotvanger, katrollen (2), rail 300 cm

K064738





IJzeren deurframe

Specificatie: staal
Inbegrepen: plaatduimen, ophang-ogen
 De planken zijn d.m.v. boorschroeven te bevestigen aan het frame

- K064779** 100 x 80 cm
- K064780** 90 x 155 cm
- K064782** 100 x 155 cm
- K064784** 110 x 155 cm
- K064785** 120 x 155 cm
- K064787** 130 x 155 cm
- K064788** 140 x 155 cm
- K064789** 150 x 155 cm
- K064790** 200 x 155 cm



IJzeren deurframe zwart

Specificatie: zwart gespoten staal
Inbegrepen: plaatduimen, ophang-ogen
 De planken zijn d.m.v. boorschroeven te bevestigen aan het frame, de dikte van het frame is 19 mm

- K064781** 90 x 155 cm
- K064783** 100 x 155 cm
- K064786** 120 x 155 cm



Complete set ijzeren deurframe

Specificatie: staal
Inbegrepen: cilinderslot, plaatduimen, ophang-ogen
 De planken zijn d.m.v. boorschroeven te bevestigen aan het frame, de dikte van het frame is 19 mm

- K064775** 90 x 155 cm
- K064776** 100 x 155 cm
- K064777** 110 x 155 cm
- K064778** 120 x 155 cm

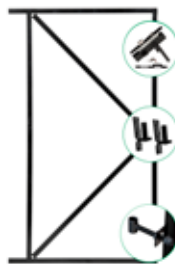

Complete set ijzeren deurframe zwart

Specificatie: zwart gespoten staal
Inbegrepen: cilinderslot, plaatduimen, ophang-ogen
 De planken zijn d.m.v. boorschroeven te bevestigen aan het frame, de dikte van het frame is 19 mm

- K088849** 90 x 155 cm
- K065693** 100 x 155 cm
- K088850** 120 x 155 cm



IJzeren deurframe met slotkuitsparing

Specificatie: staal
Inbegrepen: plaatduimen, ophang-ogen
 De planken zijn d.m.v. boorschroeven te bevestigen aan het frame, de dikte van het frame is 19 mm

- K064791** 100 x 155 cm
- K064792** 100 x 200 cm

Met deze ijzeren deurframes kun je eenvoudig zelf een tuindeur maken!



Plaatduimen Ø16 mm

Specificatie: staal
 Wordt per stuk geleverd

- P019789** verzinkt
- P004141** zwart



Tuindeurslot set RVS

Specificatie: RVS
Inbegrepen: deurkruk RVS304, slotkast, cilinder 40/40, sluitplaat

- P019820**



Ophangogen

Specificatie: staal
Afmeting: 2,5 x 4,0 x 9,5 cm
 Voor ijzeren deurframe
 Lengte draadeinde M12 x 65 mm
 Ten behoeve van duim M16
 Buitenkant oog 24 mm
 Schacht lengte 38 mm

- P004140** verzinkt
- P019791** zwart



Tuindeurslot set RVS zwart

Specificatie: zwart RVS
Inbegrepen: deurkruk RVS304, slotkast, cilinder 40/40, plaatduimen (2), sluitplaat, ophang-ogen (2)

- P054468**





Gaaselement met grenen kader

Specificatie: groen geïmpregneerd, geschaafd grenen
Dikte draad: 3,8 mm
Maaswijdte: 7,5 cm
Kader: 4,5 x 4,5 cm

- P021673** 180 x 180 cm
- P021672** 90 x 180 cm
- P021671** 60 x 180 cm
- P021670** 45 x 180 cm



Gaaselement met grenen kader

Specificatie: groen geïmpregneerd, geschaafd grenen
Dikte draad: 3,8 mm
Maaswijdte: 7,5 cm
Kader: 4,5 x 7,0 cm

- P021677** 180 x 180 cm
- P021674** 90 x 180 cm

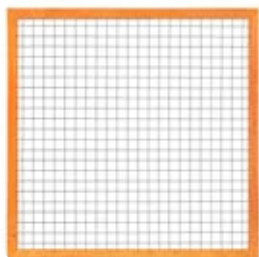

Red Class Wood gaaselement met kader

Specificatie: Red Class Wood geïmpregneerd, geschaafd vuren
Dikte draad: 3,8 mm
Maaswijdte: 7,5 cm
Kader: 4,5 x 7,0 cm

- P021680** 180 x 180 cm
- P021681** 90 x 180 cm



Gaaselement met douglas kader

Specificatie: onbehandeld, geschaafd douglas
Dikte draad: 3,8 mm
Maaswijdte: 7,5 cm
Kader: 4,5 x 7,0 cm

- P021683** 180 x 180 cm
- P021682** 90 x 180 cm

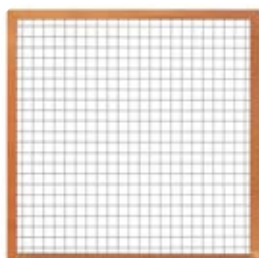

Gaaselement met hardhouten kader

Specificatie: onbehandeld, geschaafd hardhout
Dikte draad: 3,8 mm
Maaswijdte: 7,5 cm
Kader: 4,4 x 6,8 cm

- P021679** 180 x 180 cm
- P021678** 90 x 180 cm

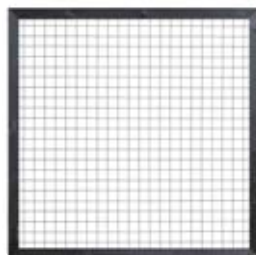

Gaaselement met kader zwart

Specificatie: zwart gespoten, geschaafd grenen
Dikte draad: 3,8 mm
Maaswijdte: 7,5 cm
Kader: 4,5 x 7,0 cm
 het gaas is ook zwart gecoat

- P077449** 180 x 180 cm
- P077450** 90 x 180 cm

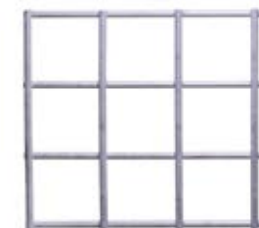

Gaaselement 7,5 x 7,5 cm

Specificatie: verzinkt staal
Dikte draad: 3,8 mm
Maaswijdte: 7,5 cm
 Rondom gesloten

- P002530** 173 x 173 cm
- P002529** 83 x 173 cm
- P002528** 53 x 173 cm
- P002527** 38 x 173 cm

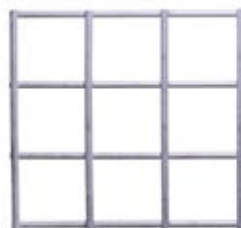

Gaaselement 10,0 x 10,0 cm

Specificatie: verzinkt staal
Dikte draad: 3,8 mm
Maaswijdte: 10,0 cm
 Rondom gesloten

- P002533** 180 x 180 cm
- P079726** 180 x 180 cm zwart
- P004360** 150 x 180 cm
- P004361** 120 x 180 cm
- P002532** 90 x 180 cm
- P004362** 120 x 200 cm
- P002531** 60 x 180 cm

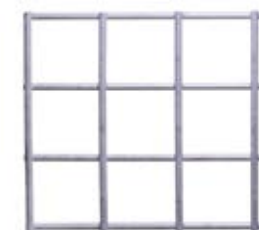

Gaaselement 15,0 x 15,0 cm

Specificatie: verzinkt staal
Dikte draad: 3,8 mm
Maaswijdte: 15,0 cm
 Rondom gesloten

- P075992** 195 x 180 cm
- P075991** 180 x 180 cm
- P075990** 150 x 180 cm
- P075989** 120 x 180 cm
- P075988** 105 x 180 cm
- P075987** 90 x 180 cm
- P075986** 60 x 180 cm



Toebehoren gaaselementen

Set van 4 stuks

- P018953** verzinkt, excl. schroeven
- P018955** RVS, incl. schroeven



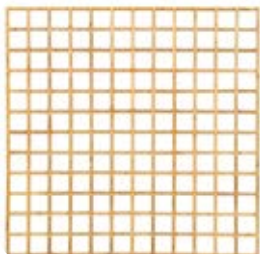

Trellis recht grenen

Specificatie: geïmpregneerd, geschaafd grenen

Lamellen: 1,3 x 2,5 cm

- P086527** 180 x 180 cm
- P086526** 60 x 180 cm
- P086525** 30 x 180 cm



Trellis diagonaal grenen

Specificatie: geïmpregneerd, geschaafd grenen

Lamellen: 1,3 x 4,0 cm

- P086534** 180 x 180 cm
- P086533** 90 x 180 cm
- P086532** 60 x 180 cm
- P086531** 40 x 180 cm

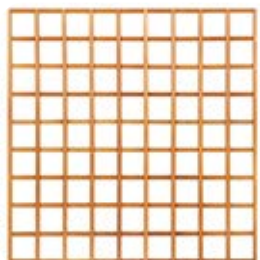

Trellis recht hardhout

Specificatie: onbehandeld, geschaafd, kunstmatig gedroogd keruing

Lamellen: 1,4 x 3,0 cm

- P002545** 180 x 180 cm
- P002544** 90 x 180 cm
- P002543** 60 x 180 cm
- P002542** 40 x 180 cm



Trellis diagonaal hardhout

Specificatie: onbehandeld, geschaafd, kunstmatig gedroogd keruing

Lamellen: 1,1 x 4,0 cm

- P002541** 180 x 180 cm
- P002540** 90 x 180 cm
- P002539** 60 x 180 cm
- P002538** 40 x 180 cm

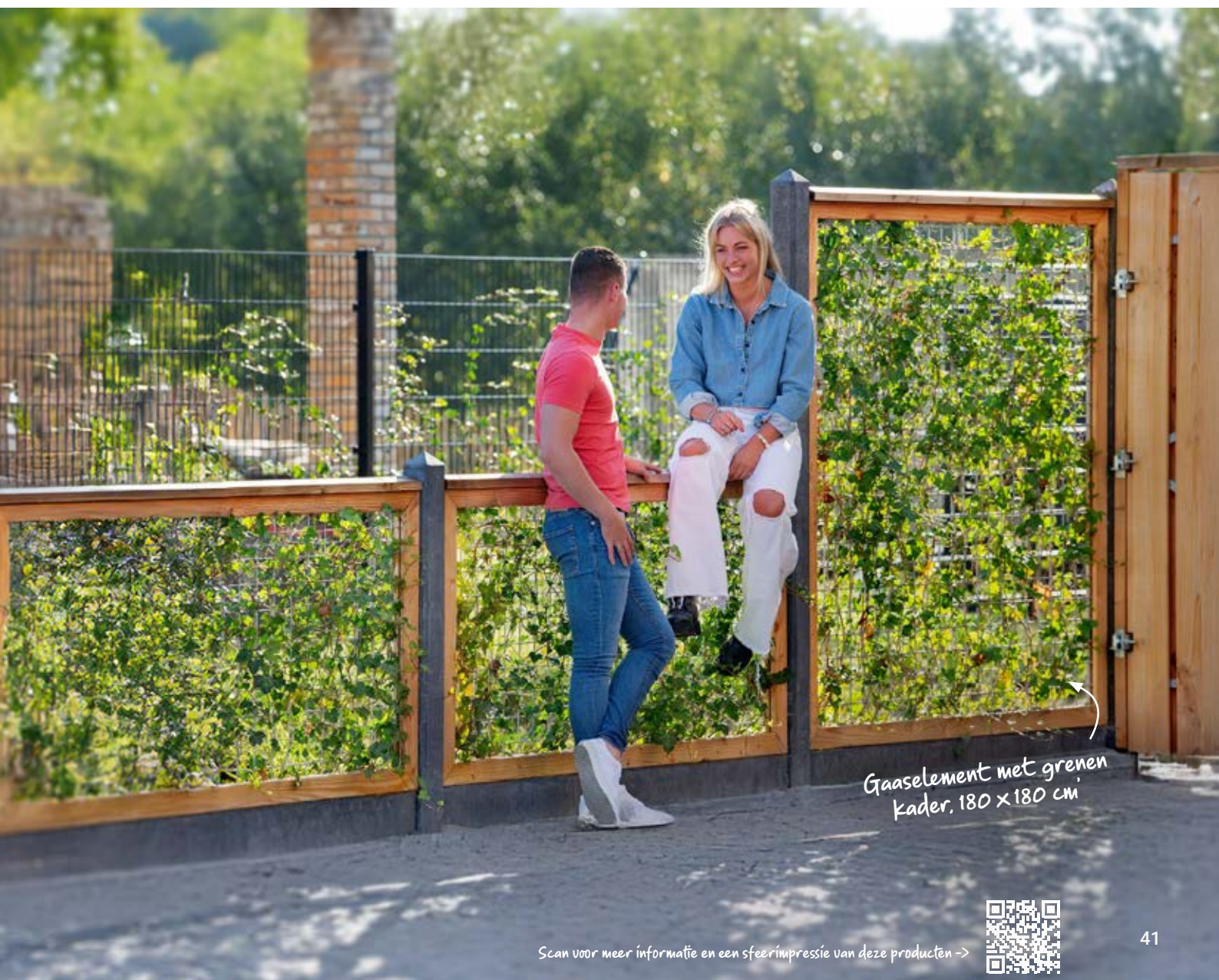

Gaaselement met grenen kader. 180 x 180 cm



Flex fence

Verstelbaar, decoratief en duurzaam.

De decoratieve Flex fence heeft de unieke eigenschap waarmee je zelf kunt bepalen hoeveel privacy of schaduw je wilt hebben. In een handomdraai draai je de lamellen open of dicht. Het Flex fence systeem kan als schutting of scheidingswand worden toegepast, maar ook als dak. Je kan de Flex fence zelf tot iedere gewenste maat inkorten.

Flex fence RVS zelfbouwpakket

Shutter frame met draaibare lamellen
(incl. 2 stuks RVS rails en schroeven, excl. planken)

P021383 RVS rail lengte 96 cm

P085795 zwart rail lengte 96 cm

P021384 RVS rail lengte 166 cm

P050022 zwart rail lengte 166 cm

P021385 RVS rail lengte 220 cm

P021386 zwart rail lengte 220 cm

Je kunt zelf een keuze maken voor een type plank, wij adviseren je echter om planken van maximaal 180 cm te gebruiken i.v.m. kans op doorhangen. Tuindecò Flex fence is gemaakt van RVS 316. Dit is de beste kwaliteit roestvast staal voor buitentoepassingen en onderscheidend in de markt.

Voorbeeld

Je wilt een Flex fence maken van geïmpregneerd hout, met de afmeting van 180 x 180 cm. Deze wil je verticaal plaatsen, met houten rand.

Dit heb je nodig:

P021384 RVS rail lengte 166 cm

P006631 1,9 x 14,5 x 180 cm





Tuinhekdeur recht grenen

Specificatie: geïmpregneerd, geschaafd grenen

Lamellen: 1,6 x 9,0 cm

Bevestigingsmethode: verzinkt geschoten

P060200 100 x 100 cm

P060199 100 x 80 cm

P060198 100 x 60 cm



Tuinhek recht grenen

Specificatie: geïmpregneerd, geschaafd grenen

Lamellen: 1,6 x 9,0 cm

Bevestigingsmethode: verzinkt geschoten

P060204 180 x 100 cm

P060202 180 x 80 cm

P060201 180 x 60 cm



Tuinhek recht zwart

Specificatie: zwart geïmpregneerd, geschaafd grenen

Lamellen: 1,6 x 9,0 cm

Bevestigingsmethode: verzinkt geschoten

P077455 180 x 100 cm

P077454 180 x 80 cm

P077453 180 x 60 cm



Tuinhek toog grenen

Specificatie: geïmpregneerd, geschaafd grenen

Lamellen: 1,6 x 9,0 cm

Bevestigingsmethode: verzinkt geschoten

P060205 180 x 100 cm

P061741 180 x 60 cm



Tuinhek Economo grenen

Afmeting: 150 x 40 cm

Specificatie: geïmpregneerd, geschaafd grenen

Lamellen: 1,6 x 9,0 cm

Bevestigingsmethode: verzinkt geschoten

P061742





Tuinhek(deur) modern Deluxe grenen

Specificatie: geïmpregneerd, geschaafd grenen

Lamellen: 2,0 x 9,0 cm

Bevestigingsmethode: pen-gat verbinding

P068883 tuinhekdeur 100 x 60 cm

P021388 tuinhek 180 x 60 cm



Tuinhek(deur) Deluxe grenen

Specificatie: geïmpregneerd, geschaafd grenen

Lamellen: 2,0 x 9,0 cm

Bevestigingsmethode: pen-gat verbinding

P018880 tuinhekdeur 100 x 80 cm

P021387 tuinhek 180 x 80 cm



Tuinhek(deur) hardhout

Specificatie: onbehandeld, geschaafd hardhout

Lamellen: 1,6 x 7,0 cm

Bevestigingsmethode: RVS geschroefd

P002236 tuinhekdeur 100 x 90 cm

P002036 tuinhekdeur 100 x 60 cm

P002239 tuinhek 180 x 90 cm

P002237 tuinhek 180 x 60 cm



Rustieke toegangspoort

Afmeting: 180 x 120 cm

Specificatie: geïmpregneerd, geschaafd grenen

Bevestigingsmethode: verzinkt geschoten

P021377



Inrijpoort

Afmeting: 360 x 120 cm

Specificatie: geïmpregneerd, geschaafd grenen

Bevestigingsmethode: pen-gat verbinding

P018882 inrijpoort

P019794 hang- en sluitwerk inrijpoort



Toegangspoort Deluxe grenen

Afmeting: 150 x 100 cm

Specificatie: geïmpregneerd, geschaafd grenen

Lamellen: 2,0 x 9,0 cm

Te bestellen per deel van 150 cm

P018881





Douglas



Tuinhek perfect

Afmeting: 280 x 70 cm
Specificatie: geschaafd, gedroogd, onbehandeld douglas
Dikte spijlen: 3,5 x 3,5 cm
Afstand tussen spijlen: 11 cm
Boven/onderregel: 3,5 x 6,8 cm

P068917



Balustrade

Afmeting: 180 x 99 cm
Specificatie: geschaafd, gedroogd, onbehandeld douglas
Dikte spijlen: 4 x 6 cm
Afstand tussen spijlen: 4 cm
Boven/onderregel: 4,5 x 7 cm

P019238

Afdekgregel

Afmeting: 280 x 13,5 x 4,5 cm
Specificatie: geschaafd, gedroogd, onbehandeld douglas
Sponningmaat: 7,2 x 1,2 cm

P019237



Afdekgregel voor balustrade of tuinhek perfect

Red Class Wood



Kruishekwerk groot

Afmeting: 300 x 75 cm
Specificatie: Red Class Wood geïmpregneerd, geschaafd vuren
Regels: 4,5 x 7,0 cm
Inbegrepen: afdeklijst 4,5 x 12,0 cm

P021390

Kruishekwerk klein

Afmeting: 200 x 75 cm
Specificatie: Red Class Wood geïmpregneerd, geschaafd vuren
Regels: 4,5 x 7,0 cm
Inbegrepen: afdeklijst 4,5 x 12,0 cm

P021391

Te combineren met een Red Class Wood buitenverblijf!





Rieten decoratiemat

Specificatie: onbehandeld riet
Gebonden: enkel

- P002552** 600 x 200 cm
- P002551** 600 x 180 cm
- P002550** 600 x 160 cm
- P002549** 600 x 140 cm
- P002548** 600 x 120 cm
- P002547** 600 x 100 cm



Rieten decoratiemat

Specificatie: onbehandeld riet
Gebonden: dubbel
Meerdere riestengels in één lus

- P004147** 200 x 200 cm
- P002556** 200 x 175 cm
- P002555** 200 x 150 cm
- P002554** 200 x 125 cm
- P002553** 200 x 100 cm



Rietplaat

Specificatie: onbehandeld riet
Rietplaten zijn 25 mm dik en ingebonden met ijzerdraad

- P021356** 200 x 200 cm
- P021355** 200 x 175 cm
- P021354** 200 x 150 cm
- P021353** 200 x 125 cm
- P021352** 200 x 100 cm



Bamboerol Naturel

Afmeting: 180 x 180 cm
Specificatie: onbehandeld bamboe
Bamboestokken van ca. 2 cm dik

P021359



Wilgenteenmat

Specificatie: onbehandeld wilg
Per stengel ingebonden

- P002560** 200 x 200 cm
- P002559** 200 x 175 cm
- P002558** 200 x 150 cm
- P002557** 200 x 100 cm



Dopheidemat

Specificatie: onbehandeld wilg
Ingebonden met ijzerdraad

- P004765** 500 x 200 cm
- P004764** 500 x 175 cm
- P021357** 500 x 100 cm

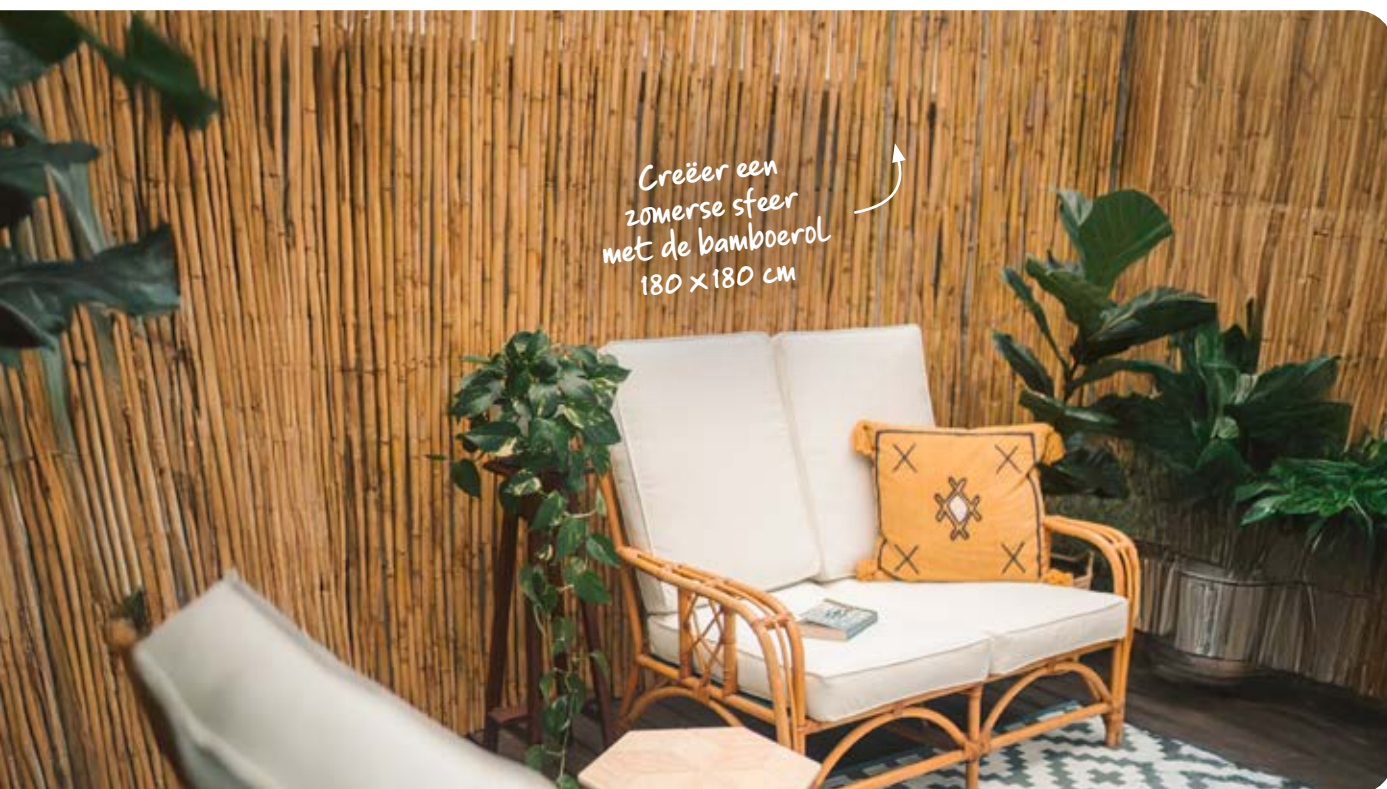



Engelse kastanjehekwerk op rol

Specificatie: onbehandeld, geschild kastanje
Latafstand: 5,0 cm

Aantal draden: 2

P021369 460 x 90 cm

Aantal draden: 3

P021366 460 x 180 cm
P021371 460 x 120 cm

Specificatie: onbehandeld, geschild kastanje
Latafstand: 7,5 cm

Aantal draden: 3

P021365 460 x 120 cm
P021368 460 x 90 cm

Aantal draden: 3

P021374 460 x 120 cm

De Engelse kastanjehekwerken zijn uitgevoerd in onbehandeld, geschild kastanje



Kastanjepalen

Specificatie: onbehandeld, geschild, gepunt kastanje

P175551 Ø14,0 x 300 cm
P021382 Ø10,0 x 300 cm
P021381 Ø7,0 x 250 cm
P021380 Ø7,0 x 175 cm
P021379 Ø8,0 x 175 cm
P021378 Ø7,0 x 150 cm



Kastanjepoort

Specificatie: onbehandeld, geschild kastanje
Inbegrepen: Kastanjepalen (2), bevestigingsmaterialen

P025245 120 x 120 cm
P025244 120 x 100 cm



Hazelaar hekwerk op rol

Afmeting: 460 x 100 cm
Specificatie: onbehandeld hazelaar
Latafstand: 5,0 cm
Aantal draden: 3

P077451



Hazelaar poort

Afmeting: 120 x 100 cm
Specificatie: onbehandeld, geschild hazelaar
Inbegrepen: bevestigingsmaterialen

P177462





Ardenner grijs

Specificatie: donkergrijs kalksteen
Formaat: 45 - 88 mm
 Big-bag van ± 1000kg
P020977



Wit siergrind

Specificatie: wit kalksteen
Formaat: 40 - 80 mm
 Big-bag van ± 1000kg
P020975



Basalt zwart

Specificatie: zwart graniet
Formaat: 40 - 80 mm
 Big-bag van ± 1000kg
P020978



Yellow sun

Specificatie: geel kalksteen
Formaat: 45 - 70 mm
 Big-bag van ± 1000kg
P020976



Schanskorf gaasmat

Specificatie: thermisch verzinkt staal
Dikte draad: 5,0 mm
Maaswijdte: 4,5 cm
P002535 100 x 200 cm
P002536 30 x 200 cm
P002534 90 x 180 cm
P002537 verankeringsbuis
 Ø3,0 x 300 cm



Grauwacke

Specificatie: geel kalksteen
Formaat: 60 - 80 mm
 Big-bag van ± 1000kg
P020979

Toebehoren

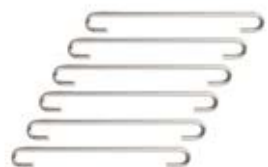

P018954 gaasverbinders
P021330 ringtang t.b.v. schanskorf
 gaasmaat
P021331 ringen

*20mm gegalvaniseerd
 1000 ringen in een verpakking
 (ring om de 10 cm plaatsen)*

Tips

1. Om uitbuiken te voorkomen dien je om de 40 cm tussenschotten te monteren (deze maak je van hetzelfde gaas als het product zelf).
2. Door het monteren van meerdere tussenschotten kun je ook een scheiding maken tussen meerdere kleuren vulling in één ontwerp.
3. Wij adviseren om per 10 cm een ring te plaatsen.
4. Bij ieder ontwerp dat hoger is dan 75 cm of breder is dan 25 cm, adviseren we om als versterking stalen buizen te gebruiken.
5. De stalen buizen komen binnen in het ontwerp te staan, je onttrekt ze later aan het zicht door het ontwerp te vullen met stenen.
6. Na het slijpen dien je de geslepen kanten aan te stippen met een zinkverf, om roestvorming tegen te gaan.
7. Zorg voor een solide fundering in de vorm van beton, tegels of hardhout om wegzakken te voorkomen.
8. De gaaselementen zijn voorzien van een dubbel draad, zowel horizontaal als verticaal in het midden, zo "verlies" je dus geen maas bij het opdelen van de elementen.





Tuinhout

Grenen



Plank Midden-Europees grenen

Specificatie: groen geïmpregneerd, geschaafd, gedroogd grenen, afgeronde hoeken

- P002758 1,5 x 14,0 x 180 cm
- P002760 1,5 x 14,0 x 300 cm
- P002764 1,5 x 14,0 x 360 cm
- P002766 1,5 x 14,0 x 400 cm
- P002768 1,5 x 14,0 x 500 cm
- P002774 1,6 x 14,0 x 180 cm
- P006580 1,6 x 14,0 x 195 cm
- P006582 1,6 x 14,0 x 240 cm
- P006583 1,6 x 14,0 x 270 cm
- P002777 1,6 x 14,0 x 300 cm
- P002782 1,6 x 14,0 x 360 cm
- P002785 1,6 x 14,0 x 400 cm
- P006584 1,6 x 14,0 x 450 cm
- P002787 1,6 x 14,0 x 500 cm
- P002789 1,7 x 14,0 x 180 cm
- P002790 1,7 x 14,0 x 300 cm
- P002792 1,7 x 14,0 x 400 cm



Plank Midden-Europees grenen

Specificatie: groen geïmpregneerd, geschaafd, gedroogd grenen, afgeronde hoeken

- P018981 1,6 x 4,5 x 180 cm
- P006404 1,6 x 7,0 x 400 cm
- P006401 1,7 x 7,0 x 180 cm
- P006403 1,7 x 7,0 x 210 cm



Plank Midden-Europees grenen 2,0 x 20,0 cm

Afmeting: 2,0 x 20,0 x 400 cm
Specificatie: groen geïmpregneerd, fijn bezaagd, gedroogd grenen, scherpkantig

P006593



Plank Midden-Europees grenen 2,0 x 20,0 cm

Afmeting: 2,0 x 20,0 x 400 cm
Specificatie: groen geïmpregneerd, geschaafd, gedroogd grenen, afgeronde hoeken

P006600



Overhangend rabat Midden-Europees grenen 1,8 x 14,5 cm

Specificatie: groen geïmpregneerd, geschaafd grenen, tong & groef
Werkende breedte: 13,3 cm

- P006620 1,8 x 14,5 x 300 cm
- P006621 1,8 x 14,5 x 360 cm
- P006622 1,8 x 14,5 x 400 cm
- P025757 1,8 x 14,5 x 500 cm



Overhangend rabat Midden-Europees grenen 1,6 x 14,0 cm

Specificatie: groen geïmpregneerd, geschaafd grenen, tong & groef
Werkende breedte: 12,7 cm

- P006618 1,6 x 14,0 x 300 cm
- P006619 1,6 x 14,0 x 400 cm



Blokhutprofiel Midden-Europees grenen 2,8 x 12,7 cm

Specificatie: groen geïmpregneerd, geschaafd, gedroogd grenen, tong & groef, afgeronde hoeken
Werkende breedte: 11,8 cm

- P006699 2,8 x 12,7 x 180 cm
- P006701 2,8 x 12,7 x 300 cm
- P006702 2,8 x 12,7 x 360 cm
- P006703 2,8 x 12,7 x 420 cm



Dubbel rabat Midden-Europees grenen

Specificatie: groen geïmpregneerd, geschaafd grenen
Werkende breedte: 12,8 cm

- P006614 1,8 x 14,0 x 300 cm
- P006615 1,8 x 14,0 x 360 cm
- P006616 1,8 x 14,0 x 420 cm
- P006612 2,8 x 14,0 x 300 cm
- P006613 2,8 x 14,0 x 360 cm
- P006617 2,8 x 14,0 x 420 cm

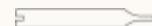

Damwand Midden-Europees grenen 4,0 x 17,0 cm

Afmeting: 4,0 x 17,0 x 300 cm
Specificatie: groen geïmpregneerd, geschaafd grenen, afgeronde hoeken
Werkende breedte: 15,0 cm

P006444



Grenen



Schaaldelen grenen
1,8 x 20,0-25,0 cm

Afmeting: 1,8 x 20,0/25,0 x 360 cm
Specificatie: groen geïmpregneerd, fijn bezaagd, ongedroogd grenen, scherpkantig

P019476



Ligger Midden-Europees grenen
3,5 x 11,5 cm

Afmeting: 3,5 x 11,5 x 400 cm
Specificatie: groen geïmpregneerd, geschaafd grenen, afgeronde hoeken
Kan ook gebruikt worden als verbindingsbalk/afdekregel bij sleufpaalsystemen

P019220



Regel Midden-Europees grenen

Specificatie: groen geïmpregneerd, geschaafd, gedroogd grenen, scherpkantig

P006410 2,8 x 3,6 x 180 cm
P006408 2,8 x 7,0 x 180 cm
P006409 2,8 x 7,0 x 400 cm



Regel Midden-Europees grenen

Specificatie: groen geïmpregneerd, geschaafd grenen, afgeronde hoeken

P006436 4,4 x 6,8 x 300 cm
P006440 4,4 x 6,8 x 400 cm
P006443 4,4 x 9,5 x 400 cm



Paal Midden-Europees grenen
6,8 x 6,8 cm gepunt

Afmeting: 6,8 x 6,8 x 150 cm
Specificatie: groen geïmpregneerd, geschaafd, gepunt grenen, afgeronde hoeken

P006379



Biels Midden-Europees grenen
1,2 x 2,2 cm

Afmeting: 1,2 x 2,2 x 260 cm
Specificatie: groen geïmpregneerd, fijn bezaagd grenen, scherpkantig

P019219



Paal Midden-Europees grenen

Specificatie: groen geïmpregneerd, geschaafd grenen, afgeronde hoeken

P006380 6,8 x 6,8 x 180 cm
P006361 6,8 x 6,8 x 200 cm
P006381 6,8 x 6,8 x 240 cm
P006382 6,8 x 6,8 x 270 cm
P006383 6,8 x 6,8 x 300 cm
P006384 6,8 x 6,8 x 400 cm
P006393 8,8 x 8,8 x 200 cm
P006396 8,8 x 8,8 x 240 cm
P006397 8,8 x 8,8 x 270 cm
P006398 8,8 x 8,8 x 300 cm
P006399 8,8 x 8,8 x 400 cm
P006364 12,0 x 12,0 x 300 cm
P006365 12,0 x 12,0 x 400 cm



Impregneervloeistof

Specificatie: groen
P019688 0,75 ltr
P019695 2,5 ltr

Grenen heeft een grove houtstructuur met veel vlammen en veel grote noesten. Het hout is onder hoge druk geïmpregneerd waardoor het een lange levensduur heeft.





Plank Noord-Europees vuren 1,9 x 14,5 cm

Specificatie: groen geïmpregneerd, geschaafd, gedroogd vuren, afgeronde hoeken

- P006627 1,9 x 14,5 x 240 cm
- P006628 1,9 x 14,5 x 270 cm
- P006629 1,9 x 14,5 x 300 cm
- P006630 1,9 x 14,5 x 330 cm
- P006631 1,9 x 14,5 x 360 cm
- P006632 1,9 x 14,5 x 390 cm
- P006633 1,9 x 14,5 x 420 cm
- P019565 1,9 x 14,5 x 450 cm
- P006634 1,9 x 14,5 x 480 cm
- P006635 1,9 x 14,5 x 510 cm
- P006636 1,9 x 14,5 x 540 cm



Plank Noord-Europees vuren

Specificatie: groen geïmpregneerd, geschaafd, gedroogd vuren, afgeronde hoeken

- P018990 1,9 x 4,5 x 360 cm
- P018993 1,9 x 4,5 x 390 cm
- P018996 1,9 x 4,5 x 420 cm
- P018999 1,9 x 7,0 x 360 cm
- P019002 1,9 x 7,0 x 390 cm
- P019005 1,9 x 7,0 x 420 cm



Steigerplank Midden-Europees vuren 2,9 x 19,0 cm onbehandeld

Specificatie: onbehandeld, fijn bezaagd, gedroogd vuren, scherpkantig

- P006644 2,9 x 19,0 x 400 cm
- P006647 2,9 x 19,0 x 500 cm



Zweeds rabat eco Noord-Europees vuren 1,1/2,2 x 19,5 cm

Specificatie: groen geïmpregneerd, fijn bezaagd, 1 zijde met 2 groeven, gedroogd vuren, scherpkantig

Werkende breedte: 18,0 cm

- P006663 1,1/2,2 x 19,5 x 240 cm
- P006667 1,1/2,2 x 19,5 x 300 cm
- P006670 1,1/2,2 x 19,5 x 360 cm
- P006674 1,1/2,2 x 19,5 x 420 cm



Zweeds rabat excellent Noord-Europees vuren 1,4/2,8 x 19,5 cm

Specificatie: groen geïmpregneerd, fijn bezaagd, 1 zijde met 6 vierkante groeven, gedroogd vuren, scherpkantig

Werkende breedte: 18,0 cm

- P006649 1,4/2,8 x 19,5 x 240 cm
- P006652 1,4/2,8 x 19,5 x 300 cm
- P006655 1,4/2,8 x 19,5 x 360 cm
- P006658 1,4/2,8 x 19,5 x 420 cm



Overhangend rabat Noord-Europees O/S-IV vuren 1,9 x 14,5 cm

Specificatie: groen geïmpregneerd, geschaafd, gedroogd vuren, tong & groef

Werkende breedte: 13,3 cm

- P019512 1,9 x 14,5 x 240 cm
- P019515 1,9 x 14,5 x 270 cm
- P019518 1,9 x 14,5 x 300 cm
- P019521 1,9 x 14,5 x 330 cm
- P019524 1,9 x 14,5 x 360 cm
- P019527 1,9 x 14,5 x 390 cm
- P019530 1,9 x 14,5 x 420 cm
- P019533 1,9 x 14,5 x 450 cm
- P019536 1,9 x 14,5 x 480 cm
- P019539 1,9 x 14,5 x 510 cm
- P019542 1,9 x 14,5 x 540 cm



Halfhouts rabat Noord-Europees O/S-IV vuren 1,9 x 14,5 cm

Specificatie: groen geïmpregneerd, geschaafd, gedroogd vuren

Werkende breedte: 13,3 cm

- P019479 1,9 x 14,5 x 240 cm
- P019482 1,9 x 14,5 x 270 cm
- P019485 1,9 x 14,5 x 300 cm
- P019488 1,9 x 14,5 x 330 cm
- P019491 1,9 x 14,5 x 360 cm
- P019494 1,9 x 14,5 x 390 cm
- P019497 1,9 x 14,5 x 420 cm
- P019500 1,9 x 14,5 x 450 cm
- P019503 1,9 x 14,5 x 480 cm
- P019506 1,9 x 14,5 x 510 cm
- P019509 1,9 x 14,5 x 540 cm



Vuren



Regel Noord-Europees vuren

Specificatie: groen geïmpregneerd, geschaafd, gedroogd vuren, afgeronde hoeken

P019008	4,5 x 7,0 x 240 cm
P019011	4,5 x 7,0 x 270 cm
P009988	4,5 x 7,0 x 300 cm
P019015	4,5 x 7,0 x 360 cm
P019018	4,5 x 7,0 x 390 cm
P019021	4,5 x 7,0 x 420 cm
P019023	4,5 x 7,0 x 450 cm
P019026	4,5 x 7,0 x 480 cm
P019029	4,5 x 7,0 x 510 cm
P019032	4,5 x 7,0 x 540 cm
P019034	4,5 x 9,5 x 270 cm
P019037	4,5 x 9,5 x 300 cm
P019040	4,5 x 9,5 x 360 cm
P019043	4,5 x 9,5 x 390 cm
P019046	4,5 x 9,5 x 420 cm
P019049	4,5 x 9,5 x 480 cm
P019053	4,5 x 9,5 x 510 cm

Ligger Noord-Europees vuren
4,5 x 14,5 cm

Specificatie: groen geïmpregneerd, geschaafd, gedroogd vuren, afgeronde hoeken

P019056	4,5 x 14,5 x 300 cm
P019059	4,5 x 14,5 x 360 cm
P019062	4,5 x 14,5 x 390 cm
P019065	4,5 x 14,5 x 420 cm
P019068	4,5 x 14,5 x 450 cm
P019071	4,5 x 14,5 x 510 cm

Paal Midden-Europees vuren
13,8 x 13,8 cm

Afmeting: 13,8 x 13,8 x 300 cm
Specificatie: groen geïmpregneerd, geschaafd, gedroogd vuren, afgeronde hoeken
Kernvrij

P006366



Noord-Europees vuren heeft een fijne houtstructuur en kleine noesten. In Noord-Europa groeit het vurenhout veel langzamer, waardoor het hout een dichtere structuur en kleinere noesten bevat dan Midden-Europees vuren. Het hout is onder hoge druk geïmpregneerd waardoor het een lange levensduur heeft.



Red Class Wood



Red Class Wood plank 1,6 x 14,0 cm

Specificatie: Red Class Wood geïmpregneerd, geschaafd, gedroogd vuren, afgeronde hoeken

P021702	1,6 x 14,0 x 90 cm
P006481	1,6 x 14,0 x 130 cm
P006482	1,6 x 14,0 x 150 cm
P006483	1,6 x 14,0 x 180 cm
P006484	1,6 x 14,0 x 195 cm
P006486	1,6 x 14,0 x 300 cm
P006487	1,6 x 14,0 x 400 cm



Red Class Wood dakbeschot 1,8 x 14,5 cm

Specificatie: Red Class Wood geïmpregneerd, geschaafd, gedroogd vuren, tong & groef, 2 zijden vellingkant

Werkende breedte: 13,5 cm

P006568	1,8 x 14,5 x 300 cm
P006569	1,8 x 14,5 x 400 cm
P006570	1,8 x 14,5 x 500 cm



Red Class Wood wisselspanning 1,8 x 19,5 cm

Specificatie: Red Class Wood geïmpregneerd, 1 zijde geschaafd, 1 zijde fijn bezaagd, gedroogd vuren, 2 zijden vellingkant

Werkende breedte: 18,5 cm

P006530	1,8 x 19,5 x 300 cm
P006531	1,8 x 19,5 x 400 cm
P006532	1,8 x 19,5 x 500 cm



Red Class Wood Zweeds rabat eco 1,1/2,2 x 19,5 cm

Specificatie: Red Class Wood geïmpregneerd, 1 zijde geschaafd, 1 zijde fijn bezaagd, 1 zijde met 2 groeven, gedroogd vuren, 2 zijden vellingkant

Werkende breedte: 17,4 cm

P006572	1,1/2,2 x 19,5 x 300 cm
P006574	1,1/2,2 x 19,5 x 400 cm
P006576	1,1/2,2 x 19,5 x 500 cm



Red Class Wood dakbeschot 1,8 x 19,5 cm

Specificatie: Red Class Wood geïmpregneerd, geschaafd, gedroogd vuren, tong & groef, 2 zijden vellingkant

P006565	1,8 x 19,5 x 300 cm
P006362	1,8 x 19,5 x 400 cm
P006566	1,8 x 19,5 x 500 cm



Red Class Wood triple profiel 2,2 x 14,0 cm

Specificatie: Red Class Wood geïmpregneerd, geschaafd, gedroogd vuren

Werkende breedte: 13,0 cm

P021713	2,2 x 14,0 x 240 cm
P021707	2,2 x 14,0 x 300 cm
P021710	2,2 x 14,0 x 360 cm
P021716	2,2 x 14,0 x 400 cm



Red Class Wood blokhutprofiel 2,8 x 14,5 cm

Specificatie: Red Class Wood geïmpregneerd, geschaafd, gedroogd vuren, tong & groef

Werkende breedte: 13,2 cm

P006514	2,8 x 14,5 x 180 cm
P006515	2,8 x 14,5 x 200 cm
P006516	2,8 x 14,5 x 300 cm
P006517	2,8 x 14,5 x 360 cm
P006518	2,8 x 14,5 x 400 cm
P006519	2,8 x 14,5 x 500 cm



Red Class Wood is een goede vervanger voor douglas tuinhout. Het is goedkoper en duurzamer. Red Class Wood is kunstmatig gedroogd alvorens het wordt behandeld, waardoor het hout stabiel is en maatvaster tijdens verwerking en gebruik. Na droging wordt het geschaafd, daardoor ontstaat een zeer glad oppervlak.



Red Class Wood



Red Class Wood regel

Specificatie: Red Class Wood geïmpregneerd, geschaafd, gedroogd vuren, afgeronde hoeken

P006467	4,5 x 4,5 x 300 cm
P006539	4,5 x 7,0 x 300 cm
P006540	4,5 x 7,0 x 400 cm
P006541	4,5 x 7,0 x 500 cm
P006542	4,5 x 9,0 x 300 cm
P006543	4,5 x 9,0 x 400 cm
P006544	4,5 x 9,0 x 500 cm



Red Class Wood ligger

Specificatie: Red Class Wood geïmpregneerd, geschaafd, gedroogd vuren, afgeronde hoeken

P006551	6,5 x 14,0 x 300 cm
P006552	6,5 x 14,0 x 400 cm
P006553	6,5 x 14,0 x 500 cm
P006554	6,5 x 17,5 x 300 cm
P006555	6,5 x 17,5 x 400 cm
P006556	6,5 x 17,5 x 500 cm
P006557	6,5 x 19,5 x 300 cm
P006558	6,5 x 19,5 x 400 cm
P006559	6,5 x 19,5 x 500 cm



Red Class Wood ligger

Specificatie: Red Class Wood geïmpregneerd, geschaafd, gedroogd vuren, afgeronde hoeken

P006563	4,5 x 12,0 x 330 cm
P006564	4,5 x 12,0 x 400 cm
P006533	4,5 x 14,5 x 300 cm
P006534	4,5 x 14,5 x 400 cm
P006535	4,5 x 14,5 x 500 cm



Red Class Wood paal

Specificatie: Red Class Wood geïmpregneerd, geschaafd, gedroogd vuren, afgeronde hoeken, multi verlijmd

P006468	12,0 x 12,0 x 250 cm
P006469	12,0 x 12,0 x 300 cm
P006470	12,0 x 12,0 x 400 cm
P006471	12,0 x 12,0 x 500 cm
P006473	14,0 x 14,0 x 250 cm
P006474	14,0 x 14,0 x 300 cm
P006475	14,0 x 14,0 x 400 cm
P006476	14,0 x 14,0 x 500 cm
P006477	14,0 x 14,0 x 600 cm
P006492	20,0 x 20,0 x 300 cm
P006493	20,0 x 20,0 x 400 cm
P006494	20,0 x 20,0 x 500 cm
P027070	20,0 x 20,0 x 600 cm



Impregneervloeistof

Specificatie: Red Class Wood

P019693	0,75 ltr
P019700	2,5 ltr



Douglas fijn bezaagd

**Plank douglas 1,6 x 14,0 cm**

Specificatie: onbehandeld, fijn bezaagd, ongedroogd douglas, scherpkantig
Kernvrij

P006722 1,6 x 14,0 x 180 cm
P006723 1,6 x 14,0 x 400 cm

**Plank douglas**

Specificatie: onbehandeld, fijn bezaagd, ongedroogd douglas, scherpkantig
Kernvrij

P006767 2,2 x 20,0 x 300 cm
P006769 2,2 x 20,0 x 400 cm
P006772 2,2 x 20,0 x 500 cm
P006719 3,0 x 20,0 x 300 cm
P006716 3,0 x 20,0 x 400 cm
P006717 3,0 x 20,0 x 500 cm

**Dubbel lip profiel douglas 1,8 x 19,0 cm**

Specificatie: onbehandeld, fijn bezaagd, ongedroogd douglas, scherpkantig
Kernvrij

Werkende breedte: 17,7 cm

P006838 1,8 x 19,0 x 300 cm
P006839 1,8 x 19,0 x 400 cm
P006840 1,8 x 19,0 x 500 cm

**Plank douglas 2,5 x 25,0 cm**

Specificatie: onbehandeld, fijn bezaagd, ongedroogd douglas, scherpkantig
Kernvrij

P006711 2,5 x 25,0 x 300 cm
P006709 2,5 x 25,0 x 400 cm
P006710 2,5 x 25,0 x 500 cm

**Schaaldelen douglas**

Specificatie: onbehandeld, fijn bezaagd, ongedroogd douglas
Kernvrij

P021173 1,8 x 15,0/20,0 x 360 cm
P021176 2,5 x 25,0/30,0 x 300 cm
P021179 2,5 x 25,0/30,0 x 400 cm
P021182 2,5 x 25,0/30,0 x 500 cm

**Zweeds rabat eco douglas 1,1/2,2 x 19,5 cm**

Specificatie: onbehandeld, fijn bezaagd, 1 zijde met 2 groeven, ongedroogd douglas, scherpkantig
Kernvrij

Werkende breedte: 18,0 cm

P006834 1,1/2,2 x 19,5 x 300 cm
P006836 1,1/2,2 x 19,5 x 400 cm
P006837 1,1/2,2 x 19,5 x 500 cm

**Zweeds rabat smal douglas 1,0/2,0 x 14,5 cm**

Afmeting: 1,0/2,0 x 14,5 x 300 cm
Specificatie: onbehandeld, fijn bezaagd, 1 zijde met 2 groeven, ongedroogd douglas
Kernvrij

Werkende breedte: 12,7 cm

P006830

**Zweeds rabat excellent douglas 1,2/2,7 x 19,5 cm**

Specificatie: onbehandeld, fijn bezaagd, 1 zijde met 2 groeven, ongedroogd douglas, ronde kanten zichtzijde
Kernvrij

Werkende breedte: 18,0 cm

P073522 1,2/2,7 x 19,5 x 300 cm
P073523 1,2/2,7 x 19,5 x 400 cm
P073524 1,2/2,7 x 19,5 x 500 cm



Douglas fijn bezaagd



Regel douglas

Specificatie: onbehandeld, fijn bezaagd, ongedroogd douglas, scherpkantig
Kernvrij

- P006802 2,1 x 4,5 x 300 cm
- P006801 2,8 x 3,6 x 400 cm



Regel douglas 4,5 x 7,5 cm

Specificatie: onbehandeld, fijn bezaagd, ongedroogd douglas, scherpkantig
Kernvrij

- P006732 4,5 x 7,5 x 250 cm
- P006734 4,5 x 7,5 x 300 cm
- P006735 4,5 x 7,5 x 400 cm
- P006736 4,5 x 7,5 x 500 cm



Ligger douglas

Specificatie: onbehandeld, fijn bezaagd, ongedroogd douglas, scherpkantig
Kernvrij

- P006731 5,0 x 10,0 x 300 cm
- P006729 5,0 x 10,0 x 400 cm
- P006730 5,0 x 10,0 x 500 cm
- P006714 5,0 x 15,0 x 300 cm
- P006715 5,0 x 15,0 x 400 cm
- P006721 5,0 x 15,0 x 500 cm



Ligger douglas 6,3 x 17,5 cm

Specificatie: onbehandeld, fijn bezaagd, ongedroogd douglas, scherpkantig
Kernvrij

- P006748 6,3 x 17,5 x 305 cm
- P006749 6,3 x 17,5 x 425 cm
- P006747 6,3 x 17,5 x 500 cm



Ligger douglas

Specificatie: onbehandeld, fijn bezaagd, ongedroogd douglas, scherpkantig
Kernvrij

- P006737 7,0 x 20,0 x 400 cm
- P006738 7,0 x 20,0 x 500 cm
- P006739 7,0 x 20,0 x 600 cm
- P006740 7,0 x 25,0 x 600 cm



Ligger douglas 7,5 x 17,5 cm

Specificatie: onbehandeld, fijn bezaagd, ongedroogd douglas, scherpkantig
Kernvrij

- P083647 7,5 x 17,5 x 400 cm
- P083648 7,5 x 17,5 x 500 cm



Paal douglas

Specificatie: onbehandeld, fijn bezaagd, ongedroogd douglas, scherpkantig
Kernvrij

- P006779 9,0 x 9,0 x 300 cm
- P006781 12,0 x 12,0 x 250 cm
- P006782 12,0 x 12,0 x 300 cm
- P006783 12,0 x 12,0 x 400 cm
- P006784 12,0 x 12,0 x 500 cm
- P006786 15,0 x 15,0 x 250 cm
- P006787 15,0 x 15,0 x 300 cm
- P006788 15,0 x 15,0 x 400 cm
- P006789 15,0 x 15,0 x 500 cm
- P006790 15,0 x 15,0 x 600 cm



Paal douglas 20,0 x 20,0 cm

Specificatie: onbehandeld, fijn bezaagd, ongedroogd douglas, scherpkantig

- P006804 20,0 x 20,0 x 250 cm
- P006805 20,0 x 20,0 x 300 cm
- P006807 20,0 x 20,0 x 400 cm
- P006808 20,0 x 20,0 x 500 cm
- P007655 20,0 x 20,0 x 600 cm



Het douglas hout is behandeld met anti-blauw om schimmel te beperken.



Houten pennen douglas

Afmeting: 1,6 x 1,6 x 4,5 cm
Specificatie: onbehandeld douglas
Voor het wegwerken van schroefgaten

P020953

Fijn bezaagd douglas heeft een ruwe structuur en een robuuste, stoere uitstraling. Het hout is een stuk minder egaal dan geschaafd hout en gevoeliger voor scheurvorming. Douglashout heeft veel positieve eigenschappen zoals een lange levensduur. De kleur vergrijst in de loop van de tijd door weersinvloeden.



Douglas geschaafd



Plank douglas 1,6 x 14,0 cm

Specificatie: onbehandeld, geschaafd, gedroogd douglas, afgeronde hoeken
Kernvrij

P006794	1,6 x 14,0 x 180 cm
P006795	1,6 x 14,0 x 195 cm
P006797	1,6 x 14,0 x 300 cm
P006799	1,6 x 14,0 x 400 cm
P006800	1,6 x 14,0 x 500 cm



Plank douglas 1,9 x 19,0 cm

Specificatie: onbehandeld, geschaafd, gedroogd douglas, scherpkantig
Kernvrij

P006777	1,9 x 19,0 x 400 cm
P006778	1,9 x 19,0 x 500 cm



Plank douglas 2,8 x 17,5 cm

Afmeting: 2,8 x 17,5 x 400 cm
Specificatie: onbehandeld, geschaafd, gedroogd douglas, afgeronde hoeken
Kernvrij

P006712



Plank douglas 2,8 x 24,5 cm

Afmeting: 2,8 x 24,5 x 400 cm
Specificatie: onbehandeld, 1 zijde geschaafd met vellingkant, 1 zijde fijn bezaagd, gedroogd douglas
Kernvrij

P021062



Plank douglas 2,8 x 19,5 cm

Specificatie: onbehandeld, 1 zijde geschaafd met vellingkant, 1 zijde fijn bezaagd, gedroogd douglas
Kernvrij

P006764	2,8 x 19,5 x 300 cm
P006765	2,8 x 19,5 x 400 cm
P021864	2,8 x 19,5 x 500 cm



Dakbeschot douglas 1,8 x 14,5 cm

Specificatie: onbehandeld, geschaafd, gedroogd douglas, tong & groef, 2 zijden vellingkant
Kernvrij

Werkende breedte: 13,0 cm

P006865	1,8 x 14,5 x 300 cm
P006866	1,8 x 14,5 x 400 cm
P006867	1,8 x 14,5 x 500 cm



Dakbeschot douglas 1,6 x 11,6 cm

Afmeting: 1,6 x 11,6 x 400 cm
Specificatie: onbehandeld, geschaafd, gedroogd douglas, tong & groef, 2 zijden vellingkant
Kernvrij

Werkende breedte: 10,3 cm

P006857



Dakbeschot douglas 1,8 x 19,5 cm

Specificatie: onbehandeld, geschaafd, gedroogd douglas, tong & groef, 2 zijden vellingkant
Kernvrij

Werkende breedte: 18,5 cm

P006861	1,8 x 19,5 x 300 cm
P006862	1,8 x 19,5 x 400 cm
P006863	1,8 x 19,5 x 500 cm



Douglas geschaafd



Wisselspanning douglas 1,7 x 17,5 cm

Specificatie: onbehandeld, 1 zijde geschaafd, 1 zijde fijn bezaagd, gedroogd douglas, 2 zijden vellingkant

Kernvrij

Werkende breedte: 16,2 cm

- P069084 1,7 x 17,5 x 300 cm
- P069085 1,7 x 17,5 x 400 cm
- P069086 1,7 x 17,5 x 500 cm

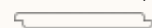

Wisselspanning douglas 1,8 x 19,5 cm

Specificatie: onbehandeld, 1 zijde geschaafd, 1 zijde fijn bezaagd, gedroogd douglas, 2 zijden vellingkant

Kernvrij

Werkende breedte: 18,5 cm

- P036935 1,8 x 19,5 x 300 cm
- P036938 1,8 x 19,5 x 400 cm
- P086630 1,8 x 19,5 x 500 cm



Channelsiding douglas 1,8 x 14,2 cm

Specificatie: onbehandeld, 1 zijde geschaafd, 1 zijde fijn bezaagd, gedroogd douglas

Kernvrij

Werkende breedte: 12,4 cm

- P006848 1,8 x 14,2 x 300 cm
- P006849 1,8 x 14,2 x 400 cm



Halfhouts rabat douglas 1,8 x 14,5 cm

Specificatie: onbehandeld, geschaafd, gedroogd douglas

Kernvrij

Werkende breedte: 12,7 cm

- P006845 1,8 x 14,5 x 300 cm
- P006847 1,8 x 14,5 x 400 cm



Triple profiel douglas 1,9 x 13,0 cm

Specificatie: onbehandeld, geschaafd, gedroogd douglas

Kernvrij

Werkende breedte: 12,0 cm

- P154013 1,9 x 13,0 x 240 cm
- P021117 1,9 x 13,0 x 390 cm
- P053521 1,9 x 13,0 x 420 cm
- P154016 1,9 x 13,0 x 500 cm



Rhombus douglas 2,0 x 6,7 cm

Specificatie: onbehandeld, geschaafd, gedroogd douglas, afgeronde hoeken

Kernvrij

- P006905 2,0 x 6,7 x 180 cm
- P006842 2,0 x 6,7 x 360 cm



Regel douglas 4,0 x 6,0 cm

Specificatie: onbehandeld, geschaafd, gedroogd douglas, afgeronde hoeken

Kernvrij

- P006904 4,0 x 6,0 x 250 cm
- P006874 4,0 x 6,0 x 300 cm
- P006875 4,0 x 6,0 x 400 cm



Regel douglas

Specificatie: onbehandeld, geschaafd, gedroogd douglas, afgeronde hoeken

Kernvrij

- P068258 4,5 x 7,0 x 250 cm
- P006873 4,5 x 7,0 x 300 cm
- P006871 4,5 x 7,0 x 400 cm
- P006872 4,5 x 7,0 x 500 cm
- P006877 4,5 x 9,0 x 400 cm
- P006878 4,5 x 9,0 x 500 cm



Ligger douglas

Specificatie: onbehandeld, geschaafd, gedroogd douglas, afgeronde hoeken

Kernvrij

- P171492 6,5 x 14,0 x 400 cm
- P006884 6,5 x 16,0 x 400 cm
- P006885 6,5 x 16,0 x 500 cm
- P006886 6,5 x 16,0 x 600 cm
- P006888 6,5 x 19,0 x 300 cm
- P006889 6,5 x 19,0 x 400 cm
- P006890 6,5 x 19,0 x 500 cm
- P006891 6,5 x 21,0 x 400 cm
- P006892 6,5 x 21,0 x 500 cm
- P006893 6,5 x 24,0 x 600 cm

NIEUW

Geschaafd douglas heeft een gladde structuur en strakke, moderne uitstraling. Het hout is kunstmatig gedroogd waardoor het gladder is en er minder werking optreedt dan bij fijn bezaagd douglas hout. Douglas hout heeft veel positieve eigenschappen zoals een lange levensduur. De kleur vergrijst in de loop van de tijd door weersinvloeden.



Het douglas hout is behandeld met anti-blauw om schimmel te beperken

Douglas geschaafd



Ligger douglas

Specificatie: onbehandeld, geschaafd, gedroogd douglas, afgeronde hoeken
Kernvrij

P171491	4,5 x 12,0 x 400 cm	NIEUW
P006850	4,5 x 14,5 x 300 cm	
P006851	4,5 x 14,5 x 400 cm	
P006858	4,5 x 14,5 x 500 cm	
P006854	4,5 x 16,0 x 300 cm	
P006855	4,5 x 16,0 x 400 cm	
P006868	4,5 x 16,0 x 500 cm	



Paal douglas

Specificatie: onbehandeld, geschaafd, gedroogd douglas, afgeronde hoeken
Kernvrij

P006843	6,5 x 6,5 x 300 cm
P006894	8,5 x 8,5 x 300 cm

Paal douglas
19,0 x 19,0 cm

Specificatie: onbehandeld, geschaafd, gedroogd douglas, vellingkant

P039883	19,0 x 19,0 x 400 cm
P056760	19,0 x 19,0 x 500 cm
P052762	19,0 x 19,0 x 600 cm



Paal douglas

Specificatie: onbehandeld, geschaafd, gedroogd douglas, afgeronde hoeken
Kernvrij

P006879	11,0 x 11,0 x 250 cm
P006880	11,0 x 11,0 x 300 cm
P006881	11,0 x 11,0 x 400 cm
P006882	11,0 x 11,0 x 500 cm
P006859	14,0 x 14,0 x 250 cm
P006852	14,0 x 14,0 x 300 cm
P006853	14,0 x 14,0 x 400 cm
P006869	14,0 x 14,0 x 500 cm
P006860	14,0 x 14,0 x 600 cm

Stapelbouw douglas
11,0 x 11,0 x 300 cm

Specificatie: onbehandeld, geschaafd, gedroogd douglas, afgeronde hoeken
Kernvrij

P021942	tussenpaal
P021945	eindpaal
P021948	hoekpaal

Blokhutprofiel small douglas
2,8 x 14,5 cm

Specificatie: onbehandeld, geschaafd, gedroogd douglas, tong & groef
Kernvrij

Werkende breedte: 13,2 cm

P006815	2,8 x 14,5 x 180 cm
P006816	2,8 x 14,5 x 200 cm
P006818	2,8 x 14,5 x 300 cm
P006819	2,8 x 14,5 x 360 cm
P006821	2,8 x 14,5 x 400 cm

Blokhutprofiel breed douglas
2,8 x 19,5 cm

Specificatie: onbehandeld, geschaafd, gedroogd douglas, tong & groef
Kernvrij

Werkende breedte: 18,0 cm

P006817	2,8 x 19,5 x 300 cm
P006820	2,8 x 19,5 x 400 cm
P006823	2,8 x 19,5 x 500 cm

Dubbelzijdig triple profiel
douglas 2,8 x 14,5 cm

Specificatie: onbehandeld, geschaafd, gedroogd douglas

Kernvrij

Werkende breedte: 12,3 cm

P087138	2,8 x 14,5 x 224 cm
P087139	2,8 x 14,5 x 300 cm



U-profiel

Afmeting: 2,9 x 8,4 x 176

Specificatie: staal

Geschikt voor blokhutprofiel in de stapelbouw

P018824	verzinkt
P018825	zwart



Douglashout beits

Specificatie: kleurloos

P019660	0,75 ltr
P019661	2,5 ltr



Vuren Thermoline



Thermoline rhombus vuren 2,0 x 6,5 cm

Afmeting: 2,0 x 6,7 x 360 cm
Specificatie: thermisch gemodificeerd, geschaafd vuren

P166692



Thermoline triple profiel vuren 2,6 x 14,0 cm

Specificatie: thermisch gemodificeerd, geschaafd, gedroogd vuren
Werkende breedte: 13,0 cm

P006505	2,6 x 14,0 x 270 cm
P006506	2,6 x 14,0 x 300 cm
P006507	2,6 x 14,0 x 360 cm
P006508	2,6 x 14,0 x 420 cm
P006509	2,6 x 14,0 x 450 cm
P006510	2,6 x 14,0 x 480 cm



Vuren Thermoline

- Levensduur 15 tot 20 jaar
- Vuren Thermoline is lichter van kleur dan ayous
- Vuren Thermoline heeft meer noesten en structuur dan ayous
- Voordeliger dan ayous

Ayous Thermoline



Thermoline plank ayous 1,8 x 6,8 cm

Specificatie: thermisch gemodificeerd, geschaafd ayous

P087346	1,8 x 6,8 x 245 cm
P087347	1,8 x 6,8 x 280 cm
P087348	1,8 x 6,8 x 305 cm
P087349	1,8 x 6,8 x 335 cm
P087350	1,8 x 6,8 x 365 cm
P087351	1,8 x 6,8 x 395 cm



Thermoline rhombus ayous 1,8 x 6,8 cm

Specificatie: thermisch gemodificeerd, geschaafd ayous, afgeronde hoeken

P087340	1,8 x 6,8 x 245 cm
P087341	1,8 x 6,8 x 280 cm
P087342	1,8 x 6,8 x 305 cm
P087343	1,8 x 6,8 x 335 cm
P087344	1,8 x 6,8 x 365 cm
P087345	1,8 x 6,8 x 395 cm



Thermoline triple rhombus ayous 2,1 x 14,5 cm

Specificatie: thermisch gemodificeerd, geschaafd ayous, afgeronde hoeken

Werkende breedte: 13,2 cm
Blind te schroeven

P087368	2,1 x 14,5 x 185 cm
P087369	2,1 x 14,5 x 215 cm
P087370	2,1 x 14,5 x 245 cm
P087371	2,1 x 14,5 x 275 cm
P087372	2,1 x 14,5 x 305 cm
P087373	2,1 x 14,5 x 335 cm
P087374	2,1 x 14,5 x 365 cm
P087375	2,1 x 14,5 x 395 cm
P087376	2,1 x 14,5 x 425 cm
P087377	2,1 x 14,5 x 450 cm



Ayous Thermoline

- Levensduur 25 tot 30 jaar
- Zeer licht in gebruik
- Nauwlijks noesten zichtbaar
- Warme bruine kleur
- Egale verkleuring/vergrijzing



Zwart/grijs geïmpregneerd



Plank douglas 1,6 x 14,0 cm zwart geïmpregneerd

Specificatie: zwart geïmpregneerd, fijn bezaagd, ongedroogd douglas, scherpkantig
Kernvrij

- P021851 1,6 x 14,0 x 180 cm
- P021854 1,6 x 14,0 x 400 cm



Plank douglas 2,2 x 20,0 cm zwart geïmpregneerd

Specificatie: zwart geïmpregneerd, fijn bezaagd, ongedroogd douglas, scherpkantig
Kernvrij

- P021866 2,2 x 20,0 x 300 cm
- P021868 2,2 x 20,0 x 400 cm
- P021870 2,2 x 20,0 x 500 cm



Plank douglas 2,5 x 25,0 cm zwart geïmpregneerd

Specificatie: zwart geïmpregneerd, fijn bezaagd, ongedroogd douglas, scherpkantig
Kernvrij

- P021843 2,5 x 25,0 x 300 cm
- P021841 2,5 x 25,0 x 400 cm
- P021842 2,5 x 25,0 x 500 cm



Dubbel lip profiel douglas 1,8 x 19,0 cm zwart geïmpregneerd

Specificatie: zwart geïmpregneerd, fijn bezaagd, ongedroogd douglas, scherpkantig
Kernvrij

Werkende breedte: 17,7 cm

- P021904 1,8 x 19,0 x 300 cm
- P021905 1,8 x 19,0 x 400 cm
- P021908 1,8 x 19,0 x 500 cm



Zweeds rabat eco douglas 1,1/2,2 x 19,5 cm zwart geïmpregneerd

Specificatie: zwart geïmpregneerd, fijn bezaagd, 1 zijde met 2 groeven, ongedroogd douglas, scherpkantig
Kernvrij

Werkende breedte: 18,0 cm

- P021899 1,1/2,2 x 19,5 x 300 cm
- P021900 1,1/2,2 x 19,5 x 400 cm
- P021901 1,1/2,2 x 19,5 x 500 cm



Zweeds rabat excellent douglas 1,2/2,7 x 19,5 cm zwart geïmpregneerd

Specificatie: zwart geïmpregneerd, fijn bezaagd, 1 zijde met 2 groeven, ongedroogd douglas, ronde kanten zichtzijde
Kernvrij

Werkende breedte: 18,0 cm

- P073121 1,2/2,7 x 19,5 x 300 cm
- P073122 1,2/2,7 x 19,5 x 400 cm
- P073123 1,2/2,7 x 19,5 x 500 cm



Zweeds rabat eco Midden-Europees vuren 1,1/2,2 x 19,5 cm zwart geïmpregneerd

Specificatie: zwart geïmpregneerd, fijn bezaagd, 1 zijde met 2 groeven, gedroogd vuren, scherpkantig
Werkende breedte: 18,0 cm

- P021757 1,1/2,2 x 19,5 x 180 cm
- P006683 1,1/2,2 x 19,5 x 300 cm
- P006685 1,1/2,2 x 19,5 x 360 cm
- P006687 1,1/2,2 x 19,5 x 400 cm
- P006689 1,1/2,2 x 19,5 x 500 cm



Steigerplank Midden-Europees vuren 2,9 x 19,0 cm grijs geïmpregneerd

Specificatie: zilvergrijs geïmpregneerd, fijn bezaagd, gedroogd vuren, scherpkantig

- P021742 2,9 x 19,0 x 400 cm
- P021748 2,9 x 19,0 x 500 cm



Zwart/grijs geïmpregneerd



Blokhutprofiel Noord-Europees vuren 2,8 x 12,1 cm zwart geïmpregneerd

Specificatie: zwart geïmpregneerd, geschaaft, gedroogd vuren, tong & groef
Werkende breedte: 11,2 cm

- P021791 2,8 x 12,1 x 180 cm
- P021794 2,8 x 12,1 x 300 cm
- P021797 2,8 x 12,1 x 360 cm



Plank regel 2,1 x 4,5 cm zwart geïmpregneerd

Afmeting: 2,1 x 4,5 x 300 cm
Specificatie: zwart geïmpregneerd, fijn bezaagd, ongedroogd douglas, scherpkantig
Kernvrij

P021891



Regel douglas 4,5 x 7,5 cm zwart geïmpregneerd

Specificatie: zwart geïmpregneerd, fijn bezaagd, ongedroogd douglas, scherpkantig
Kernvrij

- P021018 4,5 x 7,5 x 250 cm
- P021856 4,5 x 7,5 x 300 cm
- P021857 4,5 x 7,5 x 400 cm



Ligger douglas 5,0 x 15,0 cm zwart geïmpregneerd

Specificatie: zwart geïmpregneerd, fijn bezaagd, ongedroogd douglas, scherpkantig
Kernvrij

- P021844 5,0 x 15,0 x 300 cm
- P021846 5,0 x 15,0 x 400 cm
- P021848 5,0 x 15,0 x 500 cm



Ligger douglas 6,3 x 17,5 cm zwart geïmpregneerd

Specificatie: zwart geïmpregneerd, fijn bezaagd, ongedroogd douglas, scherpkantig
Kernvrij

- P021859 6,3 x 17,5 x 305 cm
- P021860 6,3 x 17,5 x 425 cm
- P021858 6,3 x 17,5 x 500 cm



Paal douglas 9,0 x 9,0 cm zwart geïmpregneerd

Afmeting: 9,0 x 9,0 x 300 cm
Specificatie: zwart geïmpregneerd, fijn bezaagd, ongedroogd douglas, scherpkantig
Kernvrij

P021871



Paal douglas 15,0 x 15,0 cm zwart geïmpregneerd

Specificatie: zwart geïmpregneerd, fijn bezaagd, ongedroogd douglas, scherpkantig
Kernvrij

- P021873 15,0 x 15,0 x 250 cm
- P021874 15,0 x 15,0 x 300 cm
- P021876 15,0 x 15,0 x 400 cm
- P021878 15,0 x 15,0 x 500 cm



Impregneervloeistof

- P019692 0,75 ltr, zwart
- P019699 2,5 ltr, zwart
- P019691 0,75 ltr, grijs
- P019698 2,5 ltr, grijs

Zwart geïmpregneerd hout is tijdens het impregneerproces voorzien van een zwarte grondlaag die het hout een zwarte kleur geeft. De kleur is minder egaal dan bij zwart gespoten hout. Op het hout moet een afwerklaag worden aangebracht om het egaal zwart te maken.



Zwart gespoten



Plank Midden-Europees grenen 1,6 x 14,0 cm zwart gespoten

Specificatie: zwart gespoten, geschaafd, gedroogd grenen, afgeronde hoeken

- P021719** 1,6 x 14,0 x 180 cm
- P021722** 1,6 x 14,0 x 300 cm
- P021728** 1,6 x 14,0 x 400 cm



NIEUW



Plank douglas 2,2 x 20,0 cm zwart gespoten

Specificatie: zwart gespoten, fijn bezaagd, ongedroogd douglas, scherpkantig **Kernvrij**

- P169547** 2,2 x 20,0 x 300 cm
- P169548** 2,2 x 20,0 x 400 cm
- P169549** 2,2 x 20,0 x 500 cm



Halfhouts rabat Noord-Europees O/S-IV vuren 1,9 x 14,5 cm zwart gespoten

Specificatie: zwart gespoten, geschaafd, gedroogd vuren

Werkende breedte: 13,3 cm

- P021733** 1,9 x 14,5 x 300 cm
- P021736** 1,9 x 14,5 x 420 cm



Channelsiding Noord-Europees vuren 1,8 x 14,5 cm zwart gespoten

Specificatie: zwart gespoten, geschaafd, 1 zijde met 1 groef, 1 zijde met 2 groeven, kunstmatig gedroogd vuren

Werkende breedte: 13,7 cm

- P006690** 1,8 x 14,5 x 240 cm
- P006691** 1,8 x 14,5 x 300 cm
- P006692** 1,8 x 14,5 x 420 cm



Triple profiel douglas 1,9 x 13,0 cm zwart gespoten

Specificatie: zwart gespoten, geschaafd, gedroogd douglas

Kernvrij

Werkende breedte: 12,0 cm

- P164421** 1,9 x 13,0 x 240 cm
- P164422** 1,9 x 13,0 x 300 cm
- P079687** 1,9 x 13,0 x 390 cm
- P079688** 1,9 x 13,0 x 420 cm
- P164424** 1,9 x 13,0 x 500 cm



Triple profiel Midden-Europees vuren 2,2 x 14,0 cm zwart gespoten

Specificatie: zwart gespoten, geschaafd, kunstmatig gedroogd vuren

Werkende breedte: 13,2 cm

- P021770** 2,2 x 14,0 x 240 cm
- P021774** 2,2 x 14,0 x 300 cm
- P021778** 2,2 x 14,0 x 360 cm
- P021782** 2,2 x 14,0 x 400 cm



Rhombus douglas 2,0 x 6,7 cm zwart gespoten

Specificatie: zwart gespoten, geschaafd, gedroogd douglas, afgeronde hoeken

Kernvrij

- P021910** 2,0 x 6,7 x 180 cm
- P021913** 2,0 x 6,7 x 360 cm



Zweeds rabat excellent Noord-Europees vuren 1,4/2,8 x 19,5 cm zwart gespoten

Specificatie: zwart gespoten, fijn bezaagd, 1 zijde met 6 vierkante groeven, gedroogd vuren, scherpkantig

Werkende breedte: 18,0 cm

- P006651** 1,4/2,8 x 19,5 x 240 cm
- P006654** 1,4/2,8 x 19,5 x 300 cm
- P006657** 1,4/2,8 x 19,5 x 360 cm
- P006660** 1,4/2,8 x 19,5 x 420 cm



Bij zwart gespoten hout kan zich hars of impregneervloeistof aan de buitenzijde vormen. Door de zwarte kleur zal dit eerder zichtbaar zijn



Zwart gespoten



Paal Midden-Europees grenen zwart gespoten

Specificatie: zwart gespoten, geschaafd grenen, afgeronde hoeken

- P021615** 6,8 x 6,8 x 300 cm
- P021616** 8,8 x 8,8 x 300 cm



Zweeds rabat eco Noord-Europees vuren 1,1/2,2 x 19,5 cm zwart gespoten

Specificatie: zwart gespoten, fijn bezaagd, 1 zijde met 2 groeven, gedroogd vuren, scherpkantig

Werkende breedte: 18,0 cm

- P019616** 1,1/2,2 x 19,5 x 180 cm
- P006664** 1,1/2,2 x 19,5 x 240 cm
- P006668** 1,1/2,2 x 19,5 x 300 cm
- P006671** 1,1/2,2 x 19,5 x 360 cm
- P006672** 1,1/2,2 x 19,5 x 390 cm
- P006675** 1,1/2,2 x 19,5 x 420 cm
- P006677** 1,1/2,2 x 19,5 x 480 cm
- P006678** 1,1/2,2 x 19,5 x 510 cm
- P006679** 1,1/2,2 x 19,5 x 540 cm



Zweeds rabat excellent douglas 1,2/2,7 x 19,5 cm zwart gespoten

Specificatie: zwart gespoten, fijn bezaagd, 1 zijde met 2 groeven, ongedroogd douglas, scherpkantig

Kernvrij

Werkende breedte: 18,0 cm

- P079683** 1,2/2,7 x 19,5 x 300 cm
- P079684** 1,2/2,7 x 19,5 x 400 cm
- P079685** 1,2/2,7 x 19,5 x 500 cm



Verf 1 ltr

- P130543** zwart
- P006268** grijs



Zwart gespoten hout geeft een egale kleur, zorgt voor verduurzaming en verlengt de levensduur. Deze zwart gespoten producten zijn voorzien van een basislaag, waardoor ze beter bestand zijn tegen weersinvloeden, UV-straling en schadelijke elementen. Het is echter belangrijk op te merken dat de zwarte kleur het tuinhout gevoeliger kan maken voor scheurvorming in vergelijking met standaard tuinhout.



NIEUW Vers fijn bezaagd eiken



Eiken plank 2,0 x 20,0 cm

Specificatie: onbehandeld, fijn bezaagd, ongedroogd eiken, scherpkantig

- P166810 2,0 x 20,0 x 300 cm
- P166811 2,0 x 20,0 x 400 cm



Eiken ligger 7,0 x 15,0 cm

Specificatie: onbehandeld, fijn bezaagd, ongedroogd eiken, scherpkantig

- P166813 7,0 x 15,0 x 300 cm
- P166814 7,0 x 15,0 x 400 cm
- P166815 7,0 x 15,0 x 500 cm



Eiken ligger 7,0 x 20,0 cm

Specificatie: onbehandeld, fijn bezaagd, ongedroogd eiken, scherpkantig

- P166816 7,0 x 20,0 x 300 cm
- P166817 7,0 x 20,0 x 400 cm
- P166818 7,0 x 20,0 x 500 cm



Eiken paal 15,0 x 15,0 cm

Specificatie: onbehandeld, fijn bezaagd, ongedroogd eiken, scherpkantig

- P174627 15,0 x 15,0 x 250 cm
- P072928 15,0 x 15,0 x 300 cm
- P072926 15,0 x 15,0 x 400 cm
- P072925 15,0 x 15,0 x 500 cm



Eiken paal 20,0 x 20,0 cm

Specificatie: onbehandeld, fijn bezaagd, ongedroogd eiken, scherpkantig

- P174628 20,0 x 20,0 x 250 cm
- P166803 20,0 x 20,0 x 300 cm
- P166804 20,0 x 20,0 x 400 cm
- P166805 20,0 x 20,0 x 500 cm

NIEUW Geschaafd gedroogd eiken



Eiken dakbeschot 1,8 x 13,0 cm

Specificatie: onbehandeld, geschaafd, gedroogd eiken, tong & groef, 2 zijden vellingkant

Werkende breedte: 12,0 cm

- P166831 1,8 x 13,0 x 250 cm
- P166833 1,8 x 13,0 x 300 cm
- P174630 1,8 x 13,0 x 400 cm



Eiken halfhouts rabat 1,8 x 18,0 cm

Specificatie: onbehandeld, geschaafd, gedroogd eiken, 2 zijden vellingkant

Werkende breedte: 17,0 cm

- P166826 1,8 x 18,0 x 250 cm
- P166828 1,8 x 18,0 x 300 cm
- P174629 1,8 x 18,0 x 400 cm



Vers fijn bezaagd eiken heeft een ruwe oppervlakte en een landelijke uitstraling. Houd rekening met oneffenheden en scheurvormingen. Dat is een kenmerk van eikenhout.

Geschaafd gedroogd eiken heeft een gladde structuur en strakkere uitstraling dan het fijn bezaagde eiken. Het hout zal minder snel kromtrekken en scheuren.



Carefree protect olie t.b.v. eiken

- P176548 1 ltr



Eiken met karakter

Europees eiken staat bekend als de Europese hardhoutsoort. Eikenbomen groeien langzaam en worden zeer oud. Hierdoor is Europees eiken over het algemeen harder, sterker en grover van structuur. Na verloop van tijd zal eiken vergrijzen met een rustieke natuurlijke uitstraling. Wat eiken uniek maakt, is een levensduur van 20-25 jaar en het kan onbehandeld in de grond geplaatst worden. Dit in tegenstelling tot bijvoorbeeld douglas, vuren of grenen. Het is een houtsoort die voornamelijk geschikt is voor een echte liefhebber van hout. Het hout kent namelijk ook een aantal nadelen. Eikenhout is een natuurproduct en heeft enige neiging tot scheuren, kromtrekken en verkleuren. Als eiken in contact komt met ijzer, komt er bij die reactie

looizuur vrij. Dit heeft geen nadelen voor de duurzaamheid en kan eenvoudig verwijderd worden met ontweringszuur of oxaalzuur. Ook kan het eiken gaan bloeden, waardoor dit verkleuring (vlekken) kan veroorzaken op aangrenzend materiaal als bestrating en beton.

Tuindeco levert vers/ fijn bezaagd en gedroogd/geschaafd eikenhout. Bij vers zullen bovengenoemde eigenschappen meer voorkomen dan bij gedroogd eiken. Het hout wordt veel toegepast vanwege de landelijke en robuuste uitstraling. De unieke eigenschappen van eikenhout geven extra karakter aan jouw project.



Eiken plank

P166810

Eiken paal

P166803

Eiken dakbeschoot

P166831



Scan voor
meer informatie
over eikenhout

Hardhout



Plank hardhout 1,2 x 9,0 cm

Afmeting: 1,2 x 9,0 x 180 cm
Specificatie: onbehandeld, hardhout

P002277



Plank hardhout 1,4 x 14,0 cm

Specificatie: onbehandeld, geschaafd, 1 zijde met 2 V-groeven, kunstmatig gedroogd hardhout, afgeronde hoeken

P002280 1,4 x 14,0 x 180 cm

P002282 1,4 x 14,0 x 195 cm



Plank hardhout 1,5 x 14,0 cm

Specificatie: onbehandeld, geschaafd, 1 zijde met 2 V-groeven, kunstmatig gedroogd hardhout, afgeronde hoeken

P002283 1,5 x 14,0 x 215 cm

P002284 1,5 x 14,0 x 245 cm

P002285 1,5 x 14,0 x 275 cm

P002286 1,5 x 14,0 x 305 cm

P002287 1,5 x 14,0 x 335 cm

P002288 1,5 x 14,0 x 365 cm

P002289 1,5 x 14,0 x 400 cm

P002290 1,5 x 14,0 x 425 cm



Plank hardhout 1,6 x 7,0 cm

Afmeting: 1,6 x 7,0 x 180 cm
Specificatie: onbehandeld, geschaafd, kunstmatig gedroogd hardhout, afgeronde hoeken

P002278



Halfhouts rabat hardhout 1,6 x 14,0 cm

Specificatie: onbehandeld, geschaafd, kunstmatig gedroogd hardhout, afgeronde hoeken

Werkende breedte: 12,7 cm

P002294 1,6 x 14,0 x 305 cm

P002295 1,6 x 14,0 x 400 cm



Onderconstructie hardhout 4,4 x 6,8 cm

Afmeting: 4,4 x 6,8 x 395 cm
Specificatie: onbehandeld, geschaafd, 2 zijden fijn reliëf, kunstmatig gedroogd bangkirai, afgeronde hoeken

P002271



Triple profiel bangkirai 2,2 x 14,5 cm

Specificatie: onbehandeld, geschaafd bangkirai

P003049 2,2 x 14,5 x 245 cm

P003050 2,2 x 14,5 x 275 cm

P003051 2,2 x 14,5 x 305 cm

P003052 2,2 x 14,5 x 335 cm

P003053 2,2 x 14,5 x 365 cm

P003054 2,2 x 14,5 x 400 cm

P003055 2,2 x 14,5 x 425 cm

P003056 2,2 x 14,5 x 455 cm

P003057 2,2 x 14,5 x 485 cm



Rhombus bangkirai 1,6 x 6,8 cm

Specificatie: onbehandeld, geschaafd bangkirai

P073896 1,6 x 6,8 x 245 cm

P073940 1,6 x 6,8 x 275 cm

P073848 1,6 x 6,8 x 305 cm

P073807 1,6 x 6,8 x 335 cm

P073832 1,6 x 6,8 x 365 cm

P073784 1,6 x 6,8 x 400 cm

P073786 1,6 x 6,8 x 430 cm

P073914 1,6 x 6,8 x 460 cm

P073929 1,6 x 6,8 x 490 cm



Hardhout



Angelim vermelho bestekhout 4,0 x 7,0 cm

Specificatie: onbehandeld, fijn bezaagd
angelim vermelho, scherpkantig

P113126	4,0 x 7,0 x 200 cm
P113127	4,0 x 7,0 x 250 cm
P113128	4,0 x 7,0 x 300 cm
P113129	4,0 x 7,0 x 350 cm
P113130	4,0 x 7,0 x 400 cm
P113131	4,0 x 7,0 x 450 cm
P113132	4,0 x 7,0 x 500 cm



Angelim vermelho bestekhout 4,0 x 9,0 cm

Afmeting: 4,0 x 9,0 x 300 cm

Specificatie: onbehandeld, fijn bezaagd
angelim vermelho, scherpkantig

P019081



Angelim vermelho bestekhout 4,0 x 20,0 cm

Specificatie: onbehandeld, fijn bezaagd
angelim vermelho, scherpkantig

P086790	4,0 x 20,0 x 200 cm
P086791	4,0 x 20,0 x 250 cm
P019076	4,0 x 20,0 x 300 cm
P086793	4,0 x 20,0 x 350 cm
P019077	4,0 x 20,0 x 400 cm
P086795	4,0 x 20,0 x 450 cm
P019078	4,0 x 20,0 x 500 cm



Angelim vermelho bestekhout 5,0 x 10,0 cm

Specificatie: onbehandeld, fijn bezaagd
angelim vermelho, scherpkantig

P086797	5,0 x 10,0 x 200 cm
P086798	5,0 x 10,0 x 250 cm
P086799	5,0 x 10,0 x 300 cm
P086800	5,0 x 10,0 x 350 cm
P086801	5,0 x 10,0 x 400 cm
P086802	5,0 x 10,0 x 450 cm
P086803	5,0 x 10,0 x 500 cm



Angelim vermelho bestekhout 5,0 x 15,0 cm

Specificatie: onbehandeld, fijn bezaagd
angelim vermelho, scherpkantig

P086804	5,0 x 15,0 x 200 cm
P086805	5,0 x 15,0 x 250 cm
P086806	5,0 x 15,0 x 300 cm
P086807	5,0 x 15,0 x 350 cm
P086808	5,0 x 15,0 x 400 cm
P086809	5,0 x 15,0 x 450 cm
P086810	5,0 x 15,0 x 500 cm



Angelim vermelho bestekhout 5,0 x 20,0 cm

Specificatie: onbehandeld, fijn bezaagd
angelim vermelho, scherpkantig

P086811	5,0 x 20,0 x 200 cm
P086812	5,0 x 20,0 x 250 cm
P086813	5,0 x 20,0 x 300 cm
P086814	5,0 x 20,0 x 350 cm
P086815	5,0 x 20,0 x 400 cm
P086816	5,0 x 20,0 x 450 cm
P086817	5,0 x 20,0 x 500 cm



Angelim vermelho schothout 2,0 x 15,0 cm

Specificatie: onbehandeld, fijn bezaagd
angelim vermelho, scherpkantig

P086756	2,0 x 15,0 x 200 cm
P086757	2,0 x 15,0 x 250 cm
P086758	2,0 x 15,0 x 300 cm
P086759	2,0 x 15,0 x 350 cm
P086760	2,0 x 15,0 x 400 cm
P086761	2,0 x 15,0 x 450 cm
P086762	2,0 x 15,0 x 500 cm



Angelim vermelho schothout 2,0 x 20,0 cm

Specificatie: onbehandeld, fijn bezaagd
angelim vermelho, scherpkantig

P086763	2,0 x 20,0 x 200 cm
P086764	2,0 x 20,0 x 250 cm
P086765	2,0 x 20,0 x 300 cm
P086766	2,0 x 20,0 x 350 cm
P086767	2,0 x 20,0 x 400 cm
P086768	2,0 x 20,0 x 450 cm
P086769	2,0 x 20,0 x 500 cm

Hardhout heeft een lange levensduur. Onbehandeld hardhout zal na verloop van tijd vergrijzen. Dit kan worden vertraagd door het hout te beitsen of oliën.

Alle artikelen op deze pagina behoren
tot het merk Novum Timber





Angelim vermelho beschoeiing schot 200 cm

Specificatie: onbehandeld, fijn bezaagd hardhout, scherpkantig
Bevestigingsmethode: RVS geschroefd
Inbegrepen: worteldoek
 Plank dikte 20 mm – schot dikte 40 mm
 Elk schot is voorzien van koppel klamp
 Voor-gemonteerd

P086938	200 x 60 cm
P086939	200 x 80 cm
P086940	200 x 100 cm
P086941	200 x 120 cm



Angelim vermelho beschoeiing schot 250 cm

Specificatie: onbehandeld, fijn bezaagd hardhout, scherpkantig
Bevestigingsmethode: RVS geschroefd
Inbegrepen: worteldoek
 Plank dikte 20 mm – schot dikte 40 mm
 Elk schot is voorzien van koppel klamp
 Voor-gemonteerd

P086942	250 x 60 cm
P086943	250 x 80 cm
P086944	250 x 100 cm
P086945	250 x 120 cm

Let op:

De afbeelding van de beschoeiing schotten kan afwijken. Wordt afhankelijk van beschikbaarheid geproduceerd met afwijkende breedte planken.



Angelim vermelho paal 4,0 x 4,0 cm gepunt

Specificatie: onbehandeld, fijn bezaagd, gepunt hardhout, scherpkantig

P018804	4,0 x 4,0 x 60 cm
P086771	4,0 x 4,0 x 80 cm
P086772	4,0 x 4,0 x 100 cm
P086773	4,0 x 4,0 x 120 cm
P018805	4,0 x 4,0 x 150 cm



Angelim vermelho paal 6,0 x 6,0 cm gepunt

Specificatie: onbehandeld, fijn bezaagd, gepunt angelim vermelho, scherpkantig

P018833	6,0 x 6,0 x 75 cm
P018834	6,0 x 6,0 x 100 cm
P018835	6,0 x 6,0 x 150 cm
P018836	6,0 x 6,0 x 200 cm
P086777	6,0 x 6,0 x 250 cm
P018837	6,0 x 6,0 x 275 cm
P018838	6,0 x 6,0 x 300 cm



Angelim vermelho paal 7,0 x 7,0 cm gepunt

Specificatie: onbehandeld, fijn bezaagd, gepunt angelim vermelho, scherpkantig

P114584	7,0 x 7,0 x 75 cm
P086782	7,0 x 7,0 x 100 cm
P086783	7,0 x 7,0 x 150 cm
P086784	7,0 x 7,0 x 200 cm
P086785	7,0 x 7,0 x 250 cm
P018847	7,0 x 7,0 x 275 cm
P018848	7,0 x 7,0 x 300 cm



Angelim vermelho paal 6,0 x 6,0 cm ongepunt

Specificatie: onbehandeld, fijn bezaagd angelim vermelho, scherpkantig

P086780	6,0 x 6,0 x 350 cm
P086781	6,0 x 6,0 x 400 cm



Angelim vermelho paal 7,0 x 7,0 cm ongepunt

Specificatie: onbehandeld, fijn bezaagd angelim vermelho, scherpkantig

P086788	7,0 x 7,0 x 350 cm
P086789	7,0 x 7,0 x 400 cm

Alle artikelen op deze pagina behoren tot het merk Novum Timber



Hardhout



**Angelim vermelho paal
6,5 x 6,5 cm gepunt**

Specificatie: onbehandeld, geschaafd, gepunt
angelim vermelho, afgeronde hoeken

P086737	6,5 x 6,5 x 200 cm
P086738	6,5 x 6,5 x 250 cm
P086739	6,5 x 6,5 x 275 cm
P086740	6,5 x 6,5 x 300 cm



NIEUW

**Angelim vermelho paal
6,5 x 6,5 cm ongepunt**

Afmeting: 6,5 x 6,5 x 400 cm
Specificatie: onbehandeld, geschaafd
Angelim vermelho, afgeronde hoeken

P086742



**Angelim vermelho paal
8,5 x 8,5 cm gepunt**

Specificatie: onbehandeld, geschaafd, gepunt
angelim vermelho, afgeronde hoeken

P086744	8,5 x 8,5 x 250 cm
P086745	8,5 x 8,5 x 275 cm
P086746	8,5 x 8,5 x 300 cm



NIEUW

**Angelim vermelho paal
8,5 x 8,5 cm ongepunt**

Afmeting: 8,5 x 8,5 x 400 cm
Specificatie: onbehandeld, geschaafd
Angelim vermelho, afgeronde hoeken

P086748



**Angelim vermelho regel
4,5 x 7,0 cm**

Specificatie: onbehandeld, geschaafd
angelim vermelho, afgeronde hoeken

P071950	4,5 x 7,0 x 200 cm
P071906	4,5 x 7,0 x 250 cm
P086732	4,5 x 7,0 x 300 cm
P071947	4,5 x 7,0 x 350 cm
P071884	4,5 x 7,0 x 400 cm
P071883	4,5 x 7,0 x 450 cm
P071948	4,5 x 7,0 x 500 cm



**Angelim vermelho afdekkap
damwand 4,5 x 7,0 cm**

Specificatie: onbehandeld angelim vermelho

P099075	4,5 x 7,0 x 185 cm
P099076	4,5 x 7,0 x 200 cm
P099077	4,5 x 7,0 x 250 cm



**Angelim vermelho damwand
3,0 x 18,5 cm**

Specificatie: onbehandeld, geschaafd
angelim vermelho, tong & groef, scherpkantig
Werkende breedte: 17,5 cm

P086749	3,0 x 18,5 x 200 cm
P086750	3,0 x 18,5 x 250 cm
P086751	3,0 x 18,5 x 300 cm
P086752	3,0 x 18,5 x 350 cm
P086753	3,0 x 18,5 x 400 cm
P086754	3,0 x 18,5 x 450 cm
P086755	3,0 x 18,5 x 500 cm



**Azobé bestekhout
4,0 x 7,0 cm**

Specificatie: onbehandeld, fijn bezaagd
azobé, scherpkantig

P172311	4,0 x 7,0 x 200 cm
P114566	4,0 x 7,0 x 250 cm
P172312	4,0 x 7,0 x 300 cm
P114567	4,0 x 7,0 x 350 cm
P172313	4,0 x 7,0 x 400 cm
P114569	4,0 x 7,0 x 450 cm
P172314	4,0 x 7,0 x 500 cm

Angelim Vermelho is een duurzame tropische hardhoutsoort, ingedeeld in duurzaamheidsklasse 1. Het is een houtsoort die goed bestand is tegen direct contact met water. Hierdoor is het hout echt een aanrader als constructiehout bij een vlinder, aanlegsteiger of damwand. De kleur van Angelim vermelho is bruin en doordat het vers gezaagd is heeft het een typische geur, die na verloop van tijd verdwijnt.



Hardhout



Azobé bestekhout
4,0 x 9,0 cm

Afmeting: 4,0 x 9,0 x 300 cm
Specificatie: onbehandeld, fijn bezaagd azobé, scherpkantig
P172315



Azobé bestekhout
4,0 x 20,0 cm

Specificatie: onbehandeld, fijn bezaagd azobé, scherpkantig

P161965	4,0 x 20,0 x 200 cm
P161966	4,0 x 20,0 x 250 cm
P161967	4,0 x 20,0 x 300 cm
P161968	4,0 x 20,0 x 350 cm
P161969	4,0 x 20,0 x 400 cm
P161970	4,0 x 20,0 x 450 cm
P161971	4,0 x 20,0 x 500 cm



Azobé bestekhout
5,0 x 10,0 cm

Specificatie: onbehandeld, fijn bezaagd azobé, scherpkantig

P071936	5,0 x 10,0 x 200 cm
P071914	5,0 x 10,0 x 250 cm
P071933	5,0 x 10,0 x 300 cm
P071887	5,0 x 10,0 x 350 cm
P071956	5,0 x 10,0 x 400 cm
P071918	5,0 x 10,0 x 450 cm
P071879	5,0 x 10,0 x 500 cm



Azobé bestekhout
5,0 x 15,0 cm

Specificatie: onbehandeld, fijn bezaagd azobé, scherpkantig

P071878	5,0 x 15,0 x 200 cm
P071886	5,0 x 15,0 x 250 cm
P071882	5,0 x 15,0 x 300 cm
P071888	5,0 x 15,0 x 350 cm
P071912	5,0 x 15,0 x 400 cm
P161972	5,0 x 15,0 x 450 cm
P071916	5,0 x 15,0 x 500 cm



Azobé bestekhout
5,0 x 20,0 cm

Specificatie: onbehandeld, fijn bezaagd azobé, scherpkantig

P071953	5,0 x 20,0 x 200 cm
P071885	5,0 x 20,0 x 250 cm
P071931	5,0 x 20,0 x 300 cm
P071949	5,0 x 20,0 x 350 cm
P071899	5,0 x 20,0 x 400 cm
P071955	5,0 x 20,0 x 450 cm
P071897	5,0 x 20,0 x 500 cm



Azobé paal
4,0 x 4,0 cm gepunt

Specificatie: onbehandeld, fijn bezaagd, gepunt azobé, scherpkantig

P161963	4,0 x 4,0 x 60 cm
P074032	4,0 x 4,0 x 80 cm
P072045	4,0 x 4,0 x 100 cm
P161964	4,0 x 4,0 x 120 cm
P071981	4,0 x 4,0 x 150 cm



Azobé paal
6,0 x 6,0 cm gepunt

Specificatie: onbehandeld, fijn bezaagd, gepunt azobé, scherpkantig

P161973	6,0 x 6,0 x 75 cm
P161974	6,0 x 6,0 x 100 cm
P161975	6,0 x 6,0 x 150 cm
P072073	6,0 x 6,0 x 200 cm
P161976	6,0 x 6,0 x 250 cm
P072052	6,0 x 6,0 x 275 cm
P161977	6,0 x 6,0 x 300 cm



Azobé paal
6,0 x 6,0 cm ongepunt

Specificatie: onbehandeld, fijn bezaagd azobé, scherpkantig

P173112	6,0 x 6,0 x 350 cm
P161978	6,0 x 6,0 x 400 cm

Alle artikelen op deze pagina behoren tot het merk Novum Timber



Hardhout



Azobé paal 7,0 x 7,0 cm gepunt

Specificatie: onbehandeld, fijn bezaagd, gepunt azobé, scherpkantig

P161981	7,0 x 7,0 x 75 cm
P161982	7,0 x 7,0 x 100 cm
P161983	7,0 x 7,0 x 150 cm
P161984	7,0 x 7,0 x 200 cm
P146561	7,0 x 7,0 x 250 cm
P146562	7,0 x 7,0 x 275 cm
P161985	7,0 x 7,0 x 300 cm



Azobé paal 7,0 x 7,0 cm ongepunt

Specificatie: onbehandeld, fijn bezaagd azobé, scherpkantig

P172323	7,0 x 7,0 x 350 cm
P161986	7,0 x 7,0 x 400 cm



Azobé paal 6,5 x 6,5 cm gepunt

Specificatie: onbehandeld, geschaafd, gepunt azobé, afgeronde hoeken

P167524	6,5 x 6,5 x 200 cm
P167525	6,5 x 6,5 x 250 cm
P167526	6,5 x 6,5 x 275 cm
P167527	6,5 x 6,5 x 300 cm



Azobé paal 6,5 x 6,5 cm ongepunt

Afmeting: 6,5 x 6,5 x 400 cm

Specificatie: onbehandeld, geschaafd azobé, afgeronde hoeken

P167528



Azobé paal 8,5 x 8,5 cm gepunt

Specificatie: onbehandeld, geschaafd, gepunt azobé, afgeronde hoeken

P167530	8,5 x 8,5 x 250 cm
P167531	8,5 x 8,5 x 275 cm
P167532	8,5 x 8,5 x 300 cm



Azobé paal 8,5 x 8,5 cm ongepunt

Afmeting: 8,5 x 8,5 x 400 cm

Specificatie: onbehandeld, geschaafd azobé, afgeronde hoeken

P162590



Azobé regel 4,5 x 7,0 cm

Specificatie: onbehandeld, geschaafd azobé, afgeronde hoeken

P172333	4,5 x 7,0 x 200 cm
P167564	4,5 x 7,0 x 250 cm
P167565	4,5 x 7,0 x 300 cm
P167566	4,5 x 7,0 x 350 cm
P167567	4,5 x 7,0 x 400 cm
P167568	4,5 x 7,0 x 450 cm
P167569	4,5 x 7,0 x 500 cm



Azobé damwand 3,0 x 18,5 cm

Specificatie: onbehandeld, geschaafd azobé, tong & groef, scherpkantig

Werkende breedte: 17,5 cm

P071963	3,0 x 18,5 x 200 cm
P071975	3,0 x 18,5 x 250 cm
P071961	3,0 x 18,5 x 300 cm
P071968	3,0 x 18,5 x 350 cm
P071976	3,0 x 18,5 x 400 cm
P071964	3,0 x 18,5 x 450 cm
P071972	3,0 x 18,5 x 500 cm

Azobé hout is een populair product als het gaat om constructiehout. Azobé is namelijk zeer duurzaam en geschikt om in de grond te plaatsen. Azobé heeft een sterke kruisdraad, een vrij grote nerf en is ingedeeld in duurzaamheidsklasse 1.





De specialist in hardhout

Novum Timber is specialist in import en distributie van bezaagd en geschaafd hardhout en thermisch gemodificeerd hout, gericht op de GWW-sector (grond-, weg- en waterbouw) en tuinhoutbranche.



Scan voor
meer informatie

Novum Timber

Onder de naam Novum Timber presenteren wij een uitgebreid assortiment hardhouten en thermisch gemodificeerde tuinproducten. Wij importeren rechtstreeks vanaf de bron en garanderen kwaliteit, ruime voorraden en snelle leveringen. Met een internationaal netwerk van erkende dealers bedienen wij klanten in heel Europa en daarbuiten.

Onze kracht

- Inkooplocaties in, Azië, Afrika en Zuid-Amerika
- Direct uit voorraad leverbaar
- Schaven op klantorder
- Leverbaar in combinatie met Tuindecò assortiment

Andere houtsoorten zijn op aanvraag verkrijgbaar



Angelim Vermelho

Duurzaamheidsklasse: 1

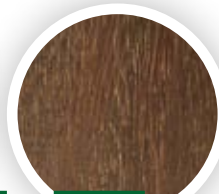

Azobé

Duurzaamheidsklasse: 1

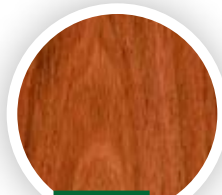

Jatoba

Duurzaamheidsklasse: 1



Garapa

Duurzaamheidsklasse: 2

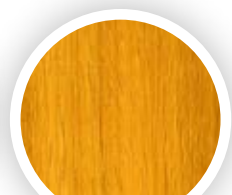

Tatajuba

Duurzaamheidsklasse: 1

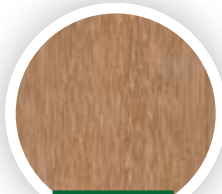

Bangkirai

Duurzaamheidsklasse: 2



Keruing

Duurzaamheidsklasse: 3



Ayous

Duurzaamheidsklasse: 1/2

De voordelen van ons hardhout

Duurzaamheid
CO2 vast
Isolerend

Sterkte en Veerkracht
Veelzijdig
Onderhoudsvriendelijk

Recyclebaar
Uitstraling
Milieuvriendelijk



Novum
Timber

Novum Timber is een merknaam van Tuindecò





Palissaden Ø6,0 cm

Specificatie: groen geïmpregneerd, rond gefreesd, gepunt, gekruind grenen

- P019093 Ø6,0 x 60 cm
- P019095 Ø6,0 x 100 cm
- P019097 Ø6,0 x 120 cm
- P019099 Ø6,0 x 160 cm
- P019101 Ø6,0 x 180 cm
- P019103 Ø6,0 x 250 cm



Ronde paal

Specificatie: groen geïmpregneerd, rond gefreesd, gekruind grenen

- P019113 Ø10,0 x 300 cm
- P019116 Ø10,0 x 400 cm
- P019119 Ø10,0 x 500 cm
- P019122 Ø12,0 x 500 cm



Palissaden Ø8,0 cm

Specificatie: groen geïmpregneerd, rond gefreesd, gepunt, gekruind grenen

- P019105 Ø8,0 x 60 cm
- P019107 Ø8,0 x 160 cm
- P019109 Ø8,0 x 180 cm
- P019111 Ø8,0 x 250 cm



Palissaderegel halfrond ½Ø7,0 cm

Afmeting: ½Ø7,0 x 250 cm

Specificatie: geïmpregneerd, geschaafd grenen

P059658



Rolborder grenen Ø5,0

Specificatie: geïmpregneerd grenen
Halfronde palissaden, aan elkaar gebonden met ijzerdraad

- P075773 Ø5,0 x 20,0 x 250 cm
- P075774 Ø5,0 x 30,0 x 250 cm
- P075775 Ø5,0 x 40,0 x 250 cm



Rolborder hardhout Ø5,0

Afmeting: Ø5,0 x 30,0 x 180 cm

Specificatie: onbehandeld, geschaafd, kunstmatig gedroogd keruing
Halfronde palissaden, aan elkaar gebonden met ijzerdraad

P002561



Scan voor meer informatie en een sfeerimpressie van deze producten ->



Accessoires voor houtwerk

Paalverbinders 2-weg



Specificatie: verzinkt staal
Voor ronde palen van Ø10 cm

P019825



Paalverbinders 4-weg

Specificatie: verzinkt staal
Voor ronde palen van Ø10 cm

P019827

Paalverbinders 3-weg



Specificatie: verzinkt staal
Voor ronde palen van Ø10 cm

P019826



Paalverbinders Hoek/eindstuk

Specificatie: verzinkt staal
Voor ronde palen van Ø10 cm

P019828

Paalornament hout



Specificatie: onbehandeld, geschaafd hout

P021332 8,0 x 8,0 cm
P021333 10,0 x 10,0 cm
P021334 8,0 x 8,0 cm
P021335 10,0 x 10,0 cm



Paalornament verzinkt

Specificatie: verzinkt staal

P021336 7,1 x 7,1 cm
P021337 9,1 x 9,1 cm
P021338 7,1 x 7,1 cm
P021339 9,1 x 9,1 cm



Carefree Protect zwarte teer

P019655 0,75 ltr
P019656 2,5 ltr



Carefree Protect steigerhoutbeits

P019662 0,75 ltr wit
P019663 2,5 ltr grijs

Wanneer je hout in de grond plaatst, adviseren wij om het hout te behandelen met zwarte teer. Dit verlengt aanzienlijk de levensduur





Paalverbinder 3-weg T-model

Specificatie: zwart gepoedercoat staal

P019858 voor 12,0 x 12,0 cm palen
P019864 voor 15,0 x 15,0 cm palen



Paalverbinder 4-weg model

Specificatie: zwart gepoedercoat staal

P019860 voor 12,0 x 12,0 cm palen
P019865 voor 15,0 x 15,0 cm palen

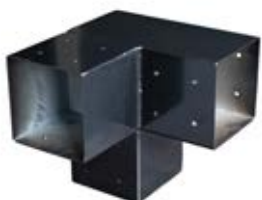

Paalverbinder 3-weg hoek + staander model

Specificatie: zwart gepoedercoat staal

P019862 voor 12,0 x 12,0 cm palen
P019866 voor 15,0 x 15,0 cm palen



Paalverbinder 2-weg hoek model

Specificatie: zwart gepoedercoat staal

P019856 voor 12,0 x 12,0 cm palen
P019863 voor 15,0 x 15,0 cm palen



Maak zelf jouw pergola met zwart gepoedercoate paalverbinders! Geschikt voor 12,0 x 12,0 cm of 15,0 x 15,0 cm houten palen.

Scan voor meer informatie en een sfeerimpressie van deze producten ->



Paalverbinder 3-weg hoek + staander model

Specificatie: zwart gepoedercoat staal
voor 12,0 x 12,0 cm palen



Scan voor
meer informatie



P019862

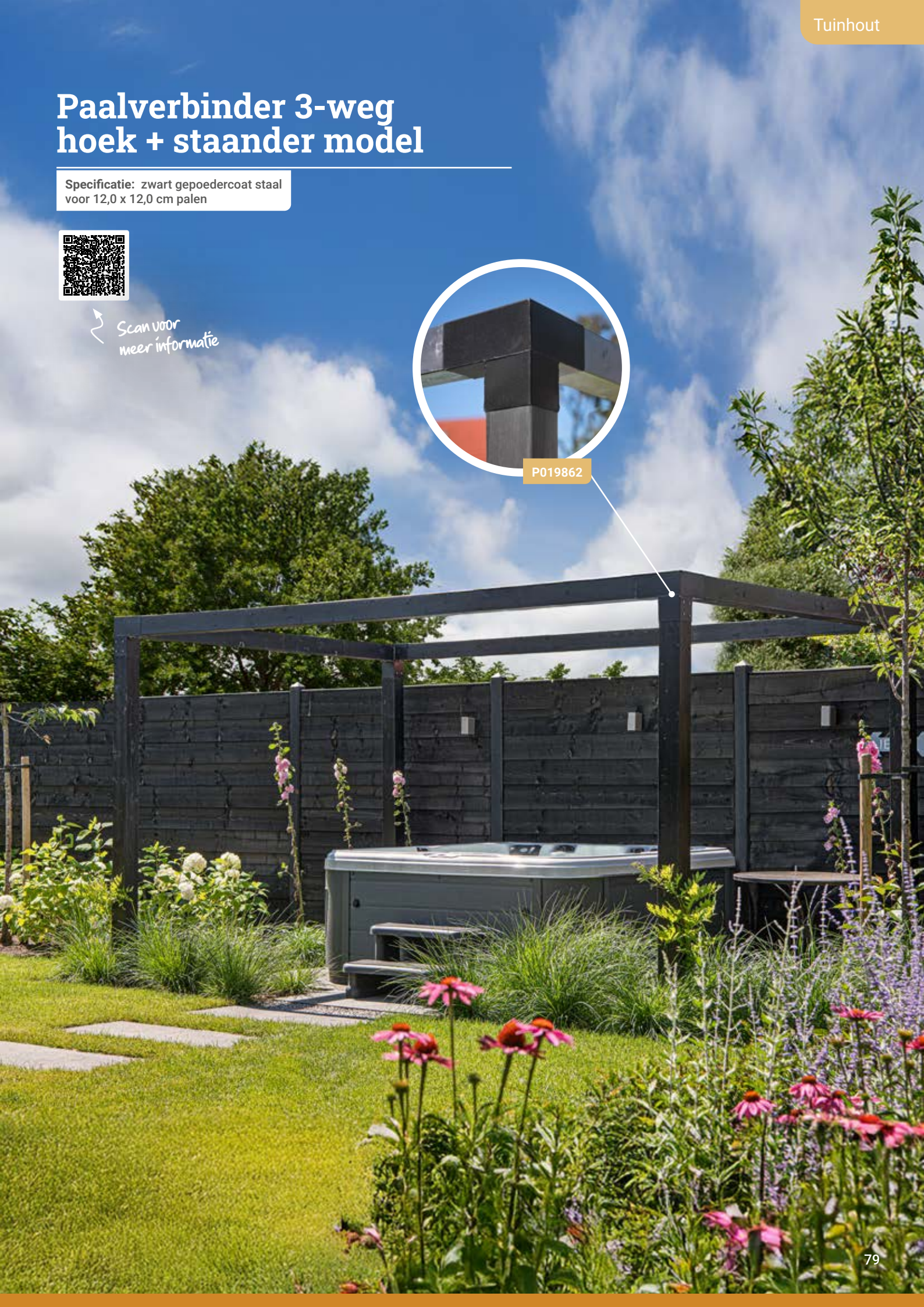



PuraTech 30, triple profiel

Specificatie: cedar, brandklasse E, composiet
Blind te schroeven
Werkende breedte: 14,0 cm

- P166973 3,3 x 17,0 x 290 cm
- P166974 3,3 x 17,0 x 390 cm



PuraTech 30, triple profiel

Specificatie: teak, brandklasse E, composiet
Blind te schroeven
Werkende breedte: 14,0 cm

- P166969 3,3 x 17,0 x 290 cm
- P166970 3,3 x 17,0 x 390 cm



PuraTech 30, triple profiel

Specificatie: ipé, brandklasse E, composiet
Blind te schroeven
Werkende breedte: 14,0 cm

- P166971 3,3 x 17,0 x 290 cm
- P166972 3,3 x 17,0 x 390 cm



PuraTech 30, triple profiel

Specificatie: ligh grey, brandklasse E, composiet
Blind te schroeven
Werkende breedte: 14,0 cm

- P166975 3,3 x 17,0 x 290 cm
- P166976 3,3 x 17,0 x 390 cm



PuraTech 30, triple profiel

Specificatie: dark grey, brandklasse E, composiet
Blind te schroeven
Werkende breedte: 14,0 cm

- P166977 3,3 x 17,0 x 290 cm
- P166978 3,3 x 17,0 x 390 cm



PuraTech 30, triple profiel

Specificatie: ebony black, brandklasse E, composiet
Blind te schroeven
Werkende breedte: 14,0 cm

- P166979 3,3 x 17,0 x 290 cm
- P166980 3,3 x 17,0 x 390 cm

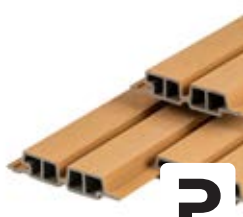

PuraTech 55, dubbel profiel

Specificatie: cedar, brandklasse D, composiet
Blind te schroeven
Werkende breedte: 14,0 cm

- P166985 3,3 x 17,0 x 290 cm
- P166986 3,3 x 17,0 x 390 cm



PuraTech 55, dubbel profiel

Specificatie: teak, brandklasse D, composiet
Blind te schroeven
Werkende breedte: 14,0 cm

- P166981 3,3 x 17,0 x 290 cm
- P166982 3,3 x 17,0 x 390 cm



PuraTech 55, dubbel profiel

Specificatie: ipé, brandklasse D, composiet
Blind te schroeven
Werkende breedte: 14,0 cm

- P166983 3,3 x 17,0 x 290 cm
- P166984 3,3 x 17,0 x 390 cm



PuraTech 55, dubbel profiel

Specificatie: ebony black, brandklasse D, composiet
Blind te schroeven
Werkende breedte: 14,0 cm

- P166991 3,3 x 17,0 x 290 cm
- P166992 3,3 x 17,0 x 390 cm



PuraTech 55, dubbel profiel

Specificatie: dark grey, brandklasse D, composiet
Blind te schroeven
Werkende breedte: 14,0 cm

- P166989 3,3 x 17,0 x 290 cm
- P166990 3,3 x 17,0 x 390 cm

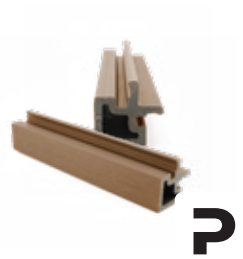
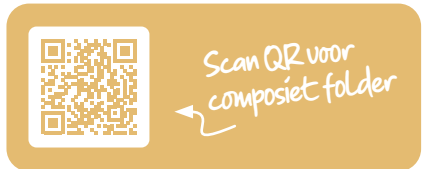

PuraTech, hoekprofiel

Afmeting: 6,7 x 6,7 x 290 cm

- P167735 cedar
- P167733 teak
- P167734 ipé
- P167736 light grey
- P167737 dark grey
- P167738 ebony black

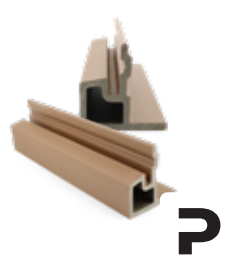

PuraTech, eindprofiel

Afmeting: 5,8 x 5,8 x 290 cm

- P167729 cedar
- P167727 teak
- P167728 ipé
- P167730 light grey
- P167731 dark grey
- P167732 ebony black



INSPIRED BY NATURE

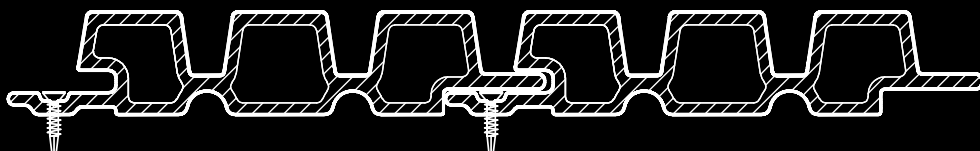
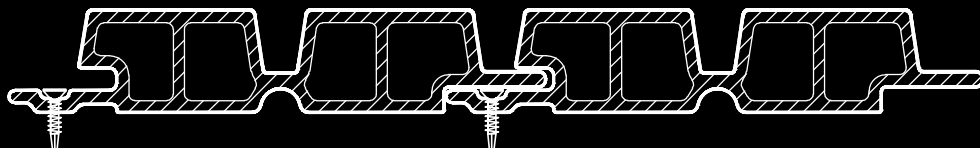

PuraTech™ 55



WINDBELASTUNG
5,500 Pa



BRANDKLASSE
Euroklasse D - s1 d0

PuraTech™ 30



WINDBELASTUNG
10,385 Pa



BRANDKLASSE
Euroklasse E



Vloer & terras





PuraShield semi-massief vlonderplank

Specificatie: cedar, 1 zijde glad, 1 zijde houtnerf, composiet

- P166922 2,3 x 13,8 x 300 cm
- P166923 2,3 x 13,8 x 400 cm
- P166924 2,3 x 13,8 x 500 cm

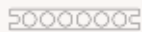

PuraShield semi-massief vlonderplank

Specificatie: teak, 1 zijde glad, 1 zijde houtnerf, composiet

- P166916 2,3 x 13,8 x 300 cm
- P166917 2,3 x 13,8 x 400 cm
- P166918 2,3 x 13,8 x 500 cm

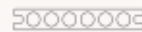

PuraShield semi-massief vlonderplank

Specificatie: ipé, 1 zijde glad, 1 zijde houtnerf, composiet

- P166919 2,3 x 13,8 x 300 cm
- P166920 2,3 x 13,8 x 400 cm
- P166921 2,3 x 13,8 x 500 cm



PuraShield semi-massief vlonderplank

Specificatie: light grey, 1 zijde glad, 1 zijde houtnerf, composiet

- P166925 2,3 x 13,8 x 300 cm
- P166926 2,3 x 13,8 x 400 cm
- P166927 2,3 x 13,8 x 500 cm

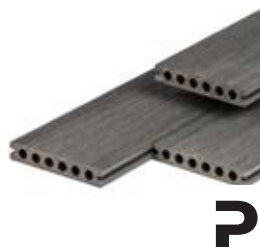

PuraShield semi-massief vlonderplank

Specificatie: dark grey, 1 zijde glad, 1 zijde houtnerf, composiet

- P166928 2,3 x 13,8 x 300 cm
- P166929 2,3 x 13,8 x 400 cm
- P166930 2,3 x 13,8 x 500 cm



PuraShield semi-massief vlonderplank

Specificatie: ebony black, 1 zijde glad, 1 zijde houtnerf, composiet

- P166931 2,3 x 13,8 x 300 cm
- P166932 2,3 x 13,8 x 400 cm
- P166933 2,3 x 13,8 x 500 cm



PuraShield massief vlonderplank

Specificatie: cedar, 1 zijde glad, 1 zijde houtnerf, composiet

- P166904 2,3 x 13,8 x 300 cm
- P166905 2,3 x 13,8 x 400 cm
- P166906 2,3 x 13,8 x 500 cm



PuraShield massief vlonderplank

Specificatie: teak, 1 zijde glad, 1 zijde houtnerf, composiet

- P166898 2,3 x 13,8 x 300 cm
- P166899 2,3 x 13,8 x 400 cm
- P166900 2,3 x 13,8 x 500 cm



PuraShield massief vlonderplank

Specificatie: ipé, 1 zijde glad, 1 zijde houtnerf, composiet

- P166901 2,3 x 13,8 x 300 cm
- P166902 2,3 x 13,8 x 400 cm
- P166903 2,3 x 13,8 x 500 cm



PuraShield massief vlonderplank

Specificatie: light grey, 1 zijde glad, 1 zijde houtnerf, composiet

- P166907 2,3 x 13,8 x 300 cm
- P166908 2,3 x 13,8 x 400 cm
- P166909 2,3 x 13,8 x 500 cm



PuraShield massief vlonderplank

Specificatie: dark grey, 1 zijde glad, 1 zijde houtnerf, composiet

- P166910 2,3 x 13,8 x 300 cm
- P166911 2,3 x 13,8 x 400 cm
- P166912 2,3 x 13,8 x 500 cm



PuraShield massief vlonderplank

Specificatie: ebony black, 1 zijde glad, 1 zijde houtnerf, composiet

- P166913 2,3 x 13,8 x 300 cm
- P166914 2,3 x 13,8 x 400 cm
- P166915 2,3 x 13,8 x 500 cm



NIEUW PuraShield vlonderplanken

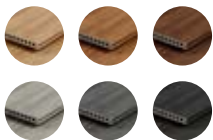

Extra brede vlonderplank

PuraShield semi-massief vlonderplank

Specificatie: 1 zijde glad, 1 zijde houtnerf, composiet

Cedar	
P166946	2,3 x 21,0 x 300 cm
P166947	2,3 x 21,0 x 400 cm
P166948	2,3 x 21,0 x 500 cm
Teak	
P166940	2,3 x 21,0 x 300 cm
P166941	2,3 x 21,0 x 400 cm
P166942	2,3 x 21,0 x 500 cm
Ipé	
P166943	2,3 x 21,0 x 300 cm
P166944	2,3 x 21,0 x 400 cm
P166945	2,3 x 21,0 x 500 cm
Light grey	
P166949	2,3 x 21,0 x 300 cm
P166950	2,3 x 21,0 x 400 cm
P166951	2,3 x 21,0 x 500 cm
Dark grey	
P166952	2,3 x 21,0 x 300 cm
P166953	2,3 x 21,0 x 400 cm
P166954	2,3 x 21,0 x 500 cm
Ebony black	
P166955	2,3 x 21,0 x 300 cm
P166956	2,3 x 21,0 x 400 cm
P166957	2,3 x 21,0 x 500 cm

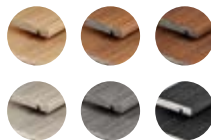

PuraShield kantplank, vlonderplank

Specificatie: 1 zijde glad, 1 zijde houtnerf, composiet

Cedar	
P166936	2,3 x 13,8 x 300 cm
Teak	
P166934	2,3 x 13,8 x 300 cm
Ipé	
P166935	2,3 x 13,8 x 300 cm
Light grey	
P166937	2,3 x 13,8 x 300 cm
Dark grey	
P166938	2,3 x 13,8 x 300 cm
Ebony black	
P166939	2,3 x 13,8 x 300 cm

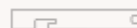

Tip!

Met een kantplank en de startclips kun je de rand van je vlonder of een traptrede onzichtbaar bevestigen.

NIEUW PuraFix

De kop van de schroef is gekleurd



PuraFix montageschroeven

Afmeting: M5,3 x 58 mm
Specificatie: RVS
Set 100 stuks

P166965	cedar
P166963	teak
P166964	ipé
P166966	light grey
P166967	dark grey
P166968	ebony black



PuraFix clipsysteem

Specificatie: zwart RVS
Inbegrepen: bitje, schroeven
Set 200 stuks

P169039

Al deze artikelen zijn FSC gecertificeerd



PuraFix startclip – 6mm

Specificatie: zwart RVS
Inbegrepen: schroeven
Set 50 stuks

P166960



Scan QR voor composiet folder



PuraComposite™

SUSTAINABLE SOLUTIONS

UITSTEKENDE KENMERKEN

- ✓ **GEPRODUCEERD UIT 95%
GERECYCLED MATERIALEN**
- ✓ **UNIEKE KLEUREN EN
STRUCTUREN**
- ✓ **VLEKBESTENDIG MATERIAAL**
- ✓ **PVC-EN FORMALDEHYDEVRIJ**
- ✓ **25 JAAR GARANTIE OP KLEUR**
- ✓ **MINIMALE UITZETTING EN
INKRIMPING**
- ✓ **SNELLE EN EENVOUDIGE
MONTAGE**



PuraComposite™ heeft de composiet industrie veranderd dankzij de combinatie van eco-vriendelijke productiemethodes met hoogwaardige co-extrusie technologie.

Wij nemen belangrijke maatregelen om er zeker van te zijn dat het houtafval uit verantwoord beheerde bossen komt en dat er tijdens de productie geen illegale houtkap of andere schadelijke praktijken plaatsvinden.

PuraShield™ voor terrasplanken en PuraTech™ voor gevelbekleding staan bekend om hun hoge kwaliteit en samenstelling uit 95% gerecycled materiaal.



**PURAFIX
ZWARTE CLIP 6 MM**



**PURAFIX
GEKLEURDE SCHROEVEN**

CEDAR



LIGHT GREY



TEAK



DARK GREY



IPÉ



EBONY BLACK





Vlonderplank bangkirai 2,1 x 14,5 cm

Specificatie: onbehandeld, geschaafd, 1 zijde met 8 groeven, kunstmatig gedroogd bangkirai

P002298	2,1 x 14,5 x 245 cm
P002299	2,1 x 14,5 x 275 cm
P002300	2,1 x 14,5 x 305 cm
P002301	2,1 x 14,5 x 335 cm
P002302	2,1 x 14,5 x 365 cm
P002303	2,1 x 14,5 x 400 cm
P002304	2,1 x 14,5 x 430 cm
P002305	2,1 x 14,5 x 460 cm
P002306	2,1 x 14,5 x 490 cm



Vlonderplank bangkirai 2,8 x 19,0 cm

Specificatie: onbehandeld, geschaafd, 1 zijde met 2 V-groeven, kunstmatig gedroogd bangkirai, afgeronde hoeken

P102432	2,8 x 19,0 x 245 cm
P102433	2,8 x 19,0 x 275 cm
P102434	2,8 x 19,0 x 305 cm
P102435	2,8 x 19,0 x 335 cm
P002316	2,8 x 19,0 x 365 cm
P002317	2,8 x 19,0 x 400 cm
P102436	2,8 x 19,0 x 430 cm
P102437	2,8 x 19,0 x 460 cm
P102438	2,8 x 19,0 x 490 cm



Vlonderplank bangkirai 2,5 x 14,5 cm

Specificatie: onbehandeld, geschaafd, 1 zijde met 7 groeven, kunstmatig gedroogd bangkirai

P078668	2,5 x 14,5 x 245 cm
P078669	2,5 x 14,5 x 275 cm
P078670	2,5 x 14,5 x 305 cm
P078671	2,5 x 14,5 x 335 cm
P078672	2,5 x 14,5 x 365 cm
P078673	2,5 x 14,5 x 400 cm
P078674	2,5 x 14,5 x 430 cm
P078675	2,5 x 14,5 x 460 cm
P078676	2,5 x 14,5 x 490 cm



Vlonderplank garapa 2,1 x 14,5 cm

Specificatie: onbehandeld, geschaafd, kunstmatig gedroogd garapa FSC 100%

P086818	2,1 x 14,5 x 90 cm
P086819	2,1 x 14,5 x 125 cm
P086820	2,1 x 14,5 x 150 cm
P086821	2,1 x 14,5 x 185 cm
P086822	2,1 x 14,5 x 215 cm
P086823	2,1 x 14,5 x 245 cm
P086824	2,1 x 14,5 x 275 cm
P086825	2,1 x 14,5 x 305 cm
P086826	2,1 x 14,5 x 335 cm
P086827	2,1 x 14,5 x 365 cm
P086828	2,1 x 14,5 x 390 cm
P086829	2,1 x 14,5 x 425 cm
P086830	2,1 x 14,5 x 460 cm
P086831	2,1 x 14,5 x 490 cm
P086832	2,1 x 14,5 x 520 cm
P086833	2,1 x 14,5 x 550 cm
P086834	2,1 x 14,5 x 580 cm
P086835	2,1 x 14,5 x 610 cm



Vlonderplank tatajuba 2,1 x 14,5 cm

Specificatie: onbehandeld, geschaafd, kunstmatig gedroogd tatajuba FSC 100%

P086836	2,1 x 14,5 x 185 cm
P086837	2,1 x 14,5 x 215 cm
P086838	2,1 x 14,5 x 245 cm
P086839	2,1 x 14,5 x 275 cm
P086840	2,1 x 14,5 x 305 cm
P086841	2,1 x 14,5 x 335 cm
P086842	2,1 x 14,5 x 365 cm
P086843	2,1 x 14,5 x 390 cm
P086844	2,1 x 14,5 x 425 cm
P086845	2,1 x 14,5 x 460 cm
P086846	2,1 x 14,5 x 490 cm
P086847	2,1 x 14,5 x 520 cm
P086848	2,1 x 14,5 x 550 cm
P086849	2,1 x 14,5 x 580 cm
P086850	2,1 x 14,5 x 610 cm



Vlonderplank jatoba 2,1 x 14,5 cm

Specificatie: onbehandeld, geschaafd, kunstmatig gedroogd jatoba FSC 100%

P086851	2,1 x 14,5 x 215 cm
P086852	2,1 x 14,5 x 245 cm
P086853	2,1 x 14,5 x 275 cm
P086854	2,1 x 14,5 x 305 cm
P086855	2,1 x 14,5 x 335 cm
P086856	2,1 x 14,5 x 365 cm
P086857	2,1 x 14,5 x 390 cm
P086858	2,1 x 14,5 x 425 cm
P086859	2,1 x 14,5 x 460 cm
P086860	2,1 x 14,5 x 490 cm
P086861	2,1 x 14,5 x 520 cm
P086862	2,1 x 14,5 x 550 cm
P086863	2,1 x 14,5 x 580 cm
P086864	2,1 x 14,5 x 610 cm



Alle artikelen op deze pagina zijn van het merk Novum Timber





Vlonderplank Midden-Europees grenen 2,8 x 14,0 cm

Specificatie: groen geïmpregneerd, geschaafd, 1 zijde met 8 groeven grenen

- P006603** 2,8 x 14,0 x 240 cm
- P006604** 2,8 x 14,0 x 300 cm
- P006606** 2,8 x 14,0 x 400 cm



Vlonderplank douglas 2,8 x 14,5 cm

Specificatie: onbehandeld, geschaafd, 1 zijde met 8 groeven, gedroogd douglas

Kernvrij

- P006810** 2,8 x 14,5 x 300 cm
- P006812** 2,8 x 14,5 x 400 cm
- P006814** 2,8 x 14,5 x 500 cm



Plank douglas 2,8 x 17,5 cm

Afmeting: 2,8 x 17,5 x 400 cm
Specificatie: onbehandeld, geschaafd, gedroogd douglas, afgeronde hoeken
Kernvrij

P006712



Plank douglas 2,8 x 19,5 cm

Specificatie: onbehandeld, 1 zijde geschaafd met vellingkant, 1 zijde fijn bezaagd, gedroogd douglas

Kernvrij

- P006764** 2,8 x 19,5 x 300 cm
- P006765** 2,8 x 19,5 x 400 cm
- P021864** 2,8 x 19,5 x 500 cm



Red Class Wood vlonderplank 2,8 x 14,5 cm

Specificatie: Red Class Wood geïmpregneerd, geschaafd, 1 zijde met 8 groeven, gedroogd vuren

- P006511** 2,8 x 14,5 x 300 cm
- P006512** 2,8 x 14,5 x 400 cm
- P006513** 2,8 x 14,5 x 500 cm



Red Class Wood vlonderplank 2,8 x 19,5 cm

Specificatie: Red Class Wood geïmpregneerd, 1 zijde geschaafd, 1 zijde fijn bezaagd, gedroogd vuren

- P006464** 2,8 x 19,5 x 300 cm
- P006465** 2,8 x 19,5 x 400 cm
- P006466** 2,8 x 19,5 x 500 cm



Thermoline vlonderplank vuren 2,6 x 14,0 cm

Afmeting: 2,6 x 14,0 x 300 cm
Specificatie: thermisch gemodificeerd, geschaafd, 1 zijde met fijne V-groeven vuren, afgeronde hoeken

P006520



Jatoba Hardhout: Sterk, Duurzaam en Veelzijdig
Jatoba, ook wel Braziliaanse kers, is een tropische hardhoutsoort uit Zuid- en Midden-Amerika. Het kernhout heeft een warme, rijke kleur van oranje tot rood-bruin met een natuurlijke glans. Door zijn hardheid en slijtvastheid is Jatoba ideaal voor intensief gebruikte ruimtes en buitenprojecten zoals terrassen en gevelbekleding. Het hout is bestand tegen slijtage, schimmels en insecten en behoudt zijn eigenschappen onder diverse weersomstandigheden, wat zorgt voor een lange levensduur.



Een houten vlonder leggen

Stappenplan

- 1 **minimaal 25 cm**
Zorg voor een aangetrilde zandlaag (1)
- 2 Leg het worteldoek op de zandlaag (2)
- 3 **gebruik 30 x 30 cm tegels**
Leg tegels (3) in een rechte lijn, om de 50 cm en plaats in het midden de onderligger (5). Plaats de onderligger vast op de tegels met hoeksteunen of spijkerpluggen. Wij adviseren om de optionele kunststof vloerdrager te gebruiken (4).
- 4 De volgende onderligger wordt (hart op hart) op 40 cm van de eerste geplaatst. Herhaal de handelingen zoals omschreven in stap 3.
- 5 De houten vlonderplanken (6) kunnen gemonteerd worden op de onderliggers (zie extra tips voor juiste montage). Houd minimaal 5 mm tussenruimte tussen de planken aan zodat de planken voldoende kunnen werken.

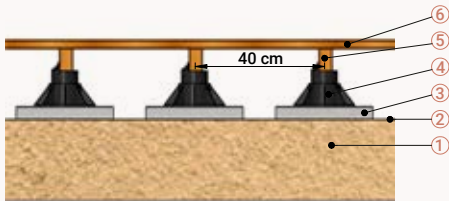

P002630 / P002631



Anti-worteldoek

Specificatie: zwart
Laat water door, maar onkruid niet. Te gebruiken onder; natuursteen, bestrating, blokhutten, vlonders en grind. Vraag een dealer naar de mogelijkheden met betrekking tot afname per m²

P002563	0,5 x 100 m
P002565	1,05 x 100 m
P002567	1,31 x 100 m
P002569	1,65 x 100 m
P002571	2,10 x 100 m
P002573	3,30 x 100 m
P002575	4,20 x 100 m
P002576	5,25 x 100 m



Verstelbare kunststof vloerdragers

Specificatie: zwart
Verstelbaar en gemaakt van nieuw plastic

P002630	Ø16,2 x 5,5 cm pedestal-1 instelbaar 3-6 cm
P002631	Ø20,5 x 9,5 cm pedestal-2 instelbaar 6-14 cm



Hapax fixing pro clips

Afmeting: 2,5 x 2,5 x 4,0 cm
Specificatie: zwart
Inbegrepen: bevestigingsmaterialen
Voor een onzichtbare montage van houten vlonderplanken. Voldoende voor 5 m² bij 140-145 mm brede vlonderplanken of 6 m² bij 175-195 mm brede vlonderplanken

P019474



Rubberen tegeldrager

Afmeting: 10 x 1,0 x 10 cm
Specificatie: zwart rubber
Afname uitsluitend per volle pakken á 150 stuks

P019211



Vlonderschroef RVS, T-drive

Met kleine kop 60° met 4 freesribben op de schacht, speciaal snijpunt type 17, gehard en gewaxt

P019869	Ø4 x 40 mm
P019870	Ø5 x 40 mm
P019871	Ø5 x 50 mm
P019872	Ø5 x 60 mm
P019873	Ø5 x 70 mm



Carefree Protect® vlonder olie 2,5 ltr

Specificatie: kleurloos

P019659

Voor het behandelen van hardhouten vlonders, gaat vergrijzing van hardhout tegen

Bij onstabiele grond (veen e.d.) is het raadzaam, om in plaats van tegels, piketpalen te gebruiken om verzakking te voorkomen. De onderliggers kunnen dan aan de zijkant van de piketpalen worden bevestigd met slotbouten. Bij composiet vlonders gebruik je dan, net als bij houten vlonders, een hardhouten onderligger in plaats van composiet.





Tuintegel Scheveningen

Afmeting: 100 x 100 x 2,0 cm
Specificatie: groen geïmpregneerd, geschaafd grenen
Structuur: reliëf
Lamellen: 1,6 x 9,0 cm

P075778



Tuintegel Den Helder

Afmeting: 100 x 100 x 2,0 cm
Specificatie: groen geïmpregneerd, geschaafd grenen
Structuur: reliëf
Lamellen: 1,6 x 9,0 cm

P075777



Tuintegel Egmond

Afmeting: 50 x 50 cm
Specificatie: groen geïmpregneerd, geschaafd grenen
Structuur: reliëf
Lamellen: 1,6 x 9,0 cm

P075776



Tuintegel Yogyakarta

Afmeting: 100 x 100 x 2,0 cm
Specificatie: onbehandeld, geschaafd bangkirai
Lamellen: 1,4 x 2,0 cm

P002613



Tuintegel Siantar

Afmeting: 30 x 30 x 2,0 cm
Specificatie: onbehandeld, geschaafd bangkirai
Structuur: reliëf
Lamellen: 1,2 x 6,8 cm
Bevestigingsmethode: kunststof kliksysteem

P002612



Carefree Protect® vlonder olie 2,5 ltr

Specificatie: kleurloos

P019659

*Voor het behandelen van hardhouten
vlonders. gaat vergrijzing van
hardhout tegen*





IJzerwaren



Tuindeurslot set RVS

Specificatie: RVS
Inbegrepen: RVS304 deurkruk, slotkast, cilinder 40/40, RVS304 sluitplaat

P019820



Tuindeurslot set RVS zwart

Specificatie: zwart RVS
Inbegrepen: RVS304 deurkruk, slotkast, cilinder 40/40, plaatduimen (2), RVS304 sluitplaat, ophang-ogen (2)

P054468



Tuindeurslot voor schuifdeuren

Specificatie: RVS
Inbegrepen: cilinderslot 40/40, RVS304 deurkruk, slotkast, RVS304 sluitplaat

P019808



Poortschuif

Specificatie: staal
 P019804



Heksluiting

Specificatie: staal
 P019800



Boerenklinkstel

Specificatie: staal
 P019797



Loopwiel

Specificatie: verzinkt staal
 Voor de tuinpoort/garagedeur

P019818



Staartgrendel

Afmeting: 40 cm
Specificatie: staal
 P019802

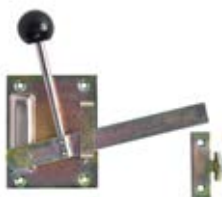

Tuinhekssluiting

Specificatie: geel verzinkt staal

P019801



Overslaggrendel

Specificatie: geel verzinkt staal

P019803





Plaatduimen

Specificatie: staal
Wordt per stuk geleverd

P019789 Ø16 mm, verzinkt
P004141 Ø16 mm, zwart



Kruisheng

Afmeting: 50 cm
Specificatie: staal

P019788



Ophangogen

Afmeting: 2,5 x 4,0 x 9,5 cm
Specificatie: staal
Voor ijzeren deurframe
Lengte draadeinde M12 x 65 mm
Ten behoeve van duim M16
Buitenkant oog 24 mm
Schacht lengte 38 mm

P004140 verzinkt
P019791 zwart



Duimhengen

Specificatie: staal
Geschikt voor plaatduimen met een diameter van Ø16 mm

P019785 60 cm
P019786 80 cm
P019787 90 cm



Verstelbare plaatduim

Afmeting: Ø16 mm
Specificatie: staal

P019790



Kogellagerscharnier zwart

Afmeting: 8,9 x 15,0 cm
Specificatie: zwart RVS

P019819



Paalhouder op plaat

Specificatie: verzinkt staal

P002603 7,1 x 7,1 x 13 cm
P002604 9,1 x 9,1 x 15 cm
P002605 12,1 x 12,1 x 15 cm
P002606 15,1 x 15,1 x 15 cm



Paalhouder met punt

Specificatie: verzinkt staal

P002599 7,1 x 7,1 x 75 cm
P002600 9,1 x 9,1 x 90 cm
P002601 12,1 x 12,1 x 90 cm
P002602 15,1 x 15,1 x 90 cm



Grondboren

Specificatie: verzinkt staal

P019821 Ø7 cm
P019822 Ø10 cm



Muurbeugel vierkant

Afmeting: 4,5 x 19,5 x 3,0 cm
Specificatie: verzinkt staal
Set van 2 stuks te gebruiken wanneer de hemelwaterafvoer in de weg zit

P019724





L-Beslag

Specificatie: verzinkt staal

P019718 3,0 x 3,0 x 3,0 cm
P019719 4,0 x 4,0 x 4,0 cm



Windhaak

Afmeting: 20 cm

Specificatie: gegalvaniseerd staal

P083649



Koppelplaat

Afmeting: 4,0 x 12,0 cm

Specificatie: staal

P019723



Hoeksteun / verstevigingshoek

Afmeting: 7,5 x 6,0 x 6,0 cm

Specificatie: staal

Deze hoeksteun heeft een ovale sleuf, zodat onder andere blokhutprofielen kunnen werken

P009691



Regeldrager

Specificatie: verzinkt staal

P019725 4,0 cm
P019721 4,6 cm
P019722 5,8 cm



Deurvanger

Afmeting: 24,0 x 17,0 x 4,8 cm

Specificatie: staal

Inbegrepen: buffer, windhaak

P079725



Schermsteun RVS 304

Afmeting: 3,0 x 3,0 x 3,0 cm

Specificatie: RVS

Inbegrepen: schroeven
Wordt per stuk geleverd

P002598



Verstelbare paaldrager

Afmeting: 12 x 12 cm

Specificatie: geel verzinkt

P002607



Schermsteunen geel verzinkt

Afmeting: 3,0 x 3,0 x 3,0 cm

Specificatie: geel verzinkt

Inbegrepen: schroeven

P002597 per stuk
P002596 per 12 stuks



Instortanker

P002608



De flenskopschroeven zijn geschikt voor het vastmaken van de constructieve delen

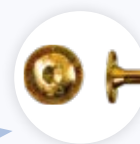

Verzonken- en flenskopschroeven



Flenskopschroeven geelverzinkt

4 freesribben onder de kop, speciale snijpunt P17, gedeeltelijke draad, gehard, gewaxt en geel verzinkt

Artikelnummer	Ø mm	lengte mm	bit	verpakking
P019829	8	80	T 40	p/st.
P019830	8	100	T 40	p/st.
P019831	8	120	T 40	p/st.
P019832	8	140	T 40	p/st.
P019833	8	160	T 40	p/st.
P019834	8	180	T 40	p/st.
P019835	8	200	T 40	p/st.
P019836	8	220	T 40	p/st.
P019837	8	240	T 40	p/st.
P019838	8	260	T 40	p/st.
P019839	8	280	T 40	p/st.
P019840	8	300	T 40	p/st.
P019841	8	340	T 40	p/st.
P019842	8	380	T 40	p/st.

PFS+-screw®

De pfs+ spaanplaat Schroeven zijn voorzien van een voorsnijpunt - P17 - waardoor het risico op splijten van het hout sterk wordt verminderd. De wax op de schroeven zorgt voor een lager indraaimoment wat tijd en energie spaart.



Spaanplaat Schroef met dubbel verzonken kop

4 freesribben onder de kop, speciale snijpunt P17, gedeeltelijke draad, gehard en gewaxt

Artikelnummer	Ø mm	lengte mm	bit	verpakking
P019762	3	30	T 10	p/st.
P019763	4	40	T 20	p/st.
P019764	4	50	T 20	p/st.
P019765	4	60	T 20	p/st.



Spaanplaat Schroef met dubbel verzonken kop

4 freesribben onder de kop, speciale snijpunt P17, gedeeltelijke draad, gehard en gewaxt

Artikelnummer	Ø mm	lengte mm	bit	verpakking
P019767	4	70	T 20	p/st.
P019768	5	90	T 25	p/st.
P019769	6	100	T 30	p/st.
P019770	6	120	T 30	p/st.
P019771	6	140	T 30	p/st.
P019772	6	160	T 30	p/st.
P019773	6	180	T 30	p/st.
P019774	6	200	T 30	p/st.

Specials



Slotbout met zeskantmoer

DIN 603 + DIN 555

Artikelnummer	Ø mm	lengte mm	verpakking
P019750	M 8	30	p/st.
P019751	M 8	50	p/st.
P019752	M 8	70	p/st.
P019753	M 8	90	p/st.
P019754	M 8	120	p/st.
P019755	M 8	140	p/st.
P019756	M 10	120	p/st.
P019757	M 10	120	p/st.
P019758	M 10	150	p/st.
P019759	M 10	160	p/st.
P019760	M 10	220	p/st.



Boorschroef

Zelftapper

Artikelnummer	Ø mm	lengte mm	verpakking
P019749	4.2	25	p/st.
P019746	4.2	32	p/st.



Nagelplug met verzonken boord en electrolytisch verzinkte nagel

Artikelnummer	Ø mm	lengte mm	bit	verpakking
P019726	6	60	p/st.	p/st.
P019727	6	80	p/st.	p/st.
P019728	8	120	p/st.	p/st.



Houtdraadbout

DIN 571

Artikelnummer	Ø mm	lengte mm	verpakking
P019775	6	30	p/st.
P019776	6	60	p/st.
P019777	8	30	p/st.
P019778	8	70	p/st.
P019779	8	100	p/st.
P019780	8	120	p/st.
P019781	8	140	p/st.
P019783	10	120	p/st.
P019782	10	160	p/st.
P019784	12	200	p/st.

RVS Schroeven



De zwarte schroeven zijn gepoedercoat en blijven jaren op kleur

Potdekselschroef RVS

Boorpunt en zwarte kop

Artikelnummer	Ø mm	lengte mm	bit	verpakking
P019734	3	30	T 15	p/st.
P019735	4	40	T 20	p/st.
P019732	5	40	T 25	p/st.
P019733	5	50	T 25	p/st.



Inox A2 is de kwaliteitsklasse van de RVS schroef

Spaanplaat Schroef rvs met dubbel verzonken kop

Voldraad + wax

Artikelnummer	Ø mm	lengte mm	bit	verpakking
P019874	3.5	25	T 15	p/st.
P019875	3.5	30	T 15	p/st.
P019876	4	30	T 20	p/st.
P019877	4	40	T 20	p/st.
P019878	5	50	T 25	p/st.
P019747	5	70	T 25	p/st.



NIEUW

Daktrimschroef RVS

Boorpunt & EPDM-ring 15 mm

Artikelnummer	Ø mm	lengte mm	bit	verpakking
P173618	4,5	40	T20	p/50 st.

Te gebruiken voor de bevestiging van aluminium daktrimmen



Spaanplaat Schroef rvs met dubbel verzonken kop

Voldraad + wax

Artikelnummer	Ø mm	lengte mm	bit	verpakking
P019736	3.5	25	PZ 2	p/st.
P019737	3.5	30	PZ 2	p/st.
P019738	4	25	PZ 2	p/st.
P019739	4	30	PZ 2	p/st.
P019741	4	40	PZ 2	p/st.
P019745	4	70	PZ 2	p/st.
P019742	4.5	35	PZ 2	p/st.
P019743	5	50	PZ 2	p/st.
P019744	5	70	PZ 2	p/st.
P019748	5	90	PZ 2	p/st.



Vlonderschroef rvs

Kleine kop 60° met 4 freesribben op de schacht, speciale snijpunt P17, gehard en gewaxt

Voor een vlonderplank van 28 mm dien je een schroef van minimaal 60 mm te gebruiken

Artikelnummer	Ø mm	lengte mm	bit	verpakking
P019869	4	40	T 15	p/st.
P019870	5	40	T 25	p/st.
P019871	5	50	T 25	p/st.
P019872	5	60	T 25	p/st.
P019873	5	70	T 25	p/st.



Scan voor meer informatie en een sfeerimpressie van deze producten ->





Bergingen, dieren & decoratie



Bloembak Hudson*

Specificatie: geoxideerd staal
Inbegrepen: bevestigingsmaterialen
Dikte staal: 1,5 mm

P019130	50 x 50 x 50 cm
P019131	90 x 50 x 50 cm
P019132	120 x 60 x 60 cm

NIEUW



Bloembak Mohawk

Specificatie: zwart staal
Inbegrepen: bevestigingsmaterialen
Dikte staal: 1,5 mm

P170562	50 x 50 x 50 cm
P170563	90 x 50 x 50 cm
P170564	120 x 60 x 60 cm



RED

Red Class Wood bloembak Krefeld

Specificatie: Red Class Wood geïmpregneerd, geschaafd vuren

Inbegrepen: zwenkwielen, worteldoek

P021684	80 x 60 x 60 cm
P021685	90 x 30 x 102 cm

Uitgevoerd in Red Class Wood triple profiel (2,2 x 14,0 cm) en heeft een bodem op circa 30 cm van de bovenrand

* Cortenstaal bloembakken worden als bouw pakket geleverd, bestaande uit vier zijpanelen en een bodemplaat met afvoergaten. De roestkleur verschijnt na enkele weken tot maanden, en kan versneld worden door het toepassen van zeezout opgelost in warm water.



Bloembak Kalimantan

Afmeting: 51 x 51 x 56 cm
Specificatie: onbehandeld, geschaafd teak
P002461



Bloembak Flores

Afmeting: 82 x 82 x 47 cm
Specificatie: onbehandeld, geschaafd teak
P002459



Bloembak Lombok

Afmeting: 45 x 45 x 47 cm
Specificatie: onbehandeld, geschaafd teak
P002453



Bloembak Java

Afmeting: 45 x 45 x 90 cm
Specificatie: onbehandeld, geschaafd teak
P002456



Bloembak Bali

Afmeting: 100 x 50 x 50 cm
Specificatie: onbehandeld, geschaafd teak
P002457





Pergolaset toog

Afmeting: 90 x 50 x 214 cm
Specificatie: groen geïmpregneerd, geschaafd grenen
Standers: 6,8 x 6,8 cm
Inbegrepen: bevestigingsmaterialen
Paallengte: 200 cm
P060206



Pergolaset toog

Afmeting: 120 x 50 x 220 cm
Specificatie: groen geïmpregneerd, geschaafd grenen
Standers: 6,8 x 6,8 cm
Inbegrepen: bevestigingsmaterialen
Paallengte: 200 cm
P061739



Pergolaset toog

Afmeting: 180 x 50 x 220 cm
Specificatie: groen geïmpregneerd, geschaafd grenen
Standers: 6,8 x 6,8 cm
Inbegrepen: bevestigingsmaterialen
Paallengte: 200 cm
P060208



Pergolaset toog

Afmeting: 114 x 54 x 255 cm
Specificatie: groen geïmpregneerd, geschaafd grenen
Standers: 7,0 x 7,0 cm
Inbegrepen: bevestigingsmaterialen
Paallengte: 200 cm
P060207



Pergolaset recht

Afmeting: 100 x 45 x 214 cm
Specificatie: groen geïmpregneerd, geschaafd grenen
Standers: 6,8 x 6,8 cm
Inbegrepen: bevestigingsmaterialen
Paallengte: 200 cm
P061740





Kippenverblijf Lakenvelder

Afmeting: 163 x 90 cm

Specificatie: groen geïmpregneerd, geschaafd vuren

Nokhoogte: 140,0 cm

Dakbedekking inbegrepen: dakleer

Inbegrepen: bevestigingsmaterialen, zitstok

P010004



Kippenverblijf Wyandotte

Afmeting: 190 x 95 cm

Specificatie: groen geïmpregneerd, geschaafd vuren

Nokhoogte: 165,0 cm

Dakbedekking inbegrepen: dakleer

Inbegrepen: bevestigingsmaterialen, zitstok

P010001



Kippenverblijf Barnevelder

Afmeting: 218 x 78 cm

Specificatie: groen geïmpregneerd, geschaafd vuren

Nokhoogte: 136,0 cm

Dakbedekking inbegrepen: dakleer

Inbegrepen: bevestigingsmaterialen, zitstok

Uitgevoerd met legnest en binnenhok

P010000



Kippenverblijf Chabo

Afmeting: 300 x 100 cm

Specificatie: groen geïmpregneerd, geschaafd vuren

Nokhoogte: 170,0 cm

Dakbedekking inbegrepen: dakleer

Inbegrepen: bevestigingsmaterialen, zitstok

P010005



Kippenverblijf Bielefelder

Afmeting: 302 x 90 cm

Specificatie: groen geïmpregneerd, geschaafd vuren

Nokhoogte: 180,0 cm

Dakbedekking inbegrepen: dakleer

Inbegrepen: bevestigingsmaterialen, zitstok

Uitgevoerd met legnest en binnenhok

P010002



Hondenverblijf Teckel

Afmeting: 130 x 93 cm

Specificatie: groen geïmpregneerd, geschaafd vuren

Nokhoogte: 97,0 cm

Dakbedekking inbegrepen: dakleer

Inbegrepen: bevestigingsmaterialen, RVS omlijsting ingang, houten vloer

P012988



Konijnenverblijf Zijdehoen

Afmeting: 130 x 60 cm

Specificatie: groen geïmpregneerd, geschaafd vuren

Nokhoogte: 110,0 cm

Dakbedekking inbegrepen: dakleer

Inbegrepen: bevestigingsmaterialen

P010003



Konijnenverblijf Rijnlander

Afmeting: 134 x 60 cm

Specificatie: groen geïmpregneerd, geschaafd vuren

Nokhoogte: 130,0 cm

Dakbedekking inbegrepen: dakleer

Inbegrepen: bevestigingsmaterialen

P012987

Houten dierenverblijven zijn er van klein tot groot. Met de houten dierenverblijven geef je jouw hond, konijn of kip een mooie plek in je tuin.





Tuinkast Veluwe

Afmeting: 93 x 66 x 183 cm

Specificatie: groen geïmpregneerd, geschaafd, gedroogd vuren

Dikte wand: 16 mm

Dakbedekking inbegrepen: dakleer

Inbegrepen: montagetekening, bevestigingsmaterialen, houten vloer

P012992



Tuinkast Drenthe

Afmeting: 127 x 80 x 214 cm

Specificatie: groen geïmpregneerd, geschaafd, gedroogd vuren

Dikte wand: 16 mm

Dakbedekking inbegrepen: dakleer

Inbegrepen: montagetekening, bevestigingsmaterialen, houten vloer

P012990



Tuinkast Vaals

Afmeting: 100 x 72 x 183 cm

Specificatie: groen geïmpregneerd, geschaafd, gedroogd vuren

Dikte wand: 16 mm

Dakbedekking inbegrepen: dakleer

Inbegrepen: montagetekening, bevestigingsmaterialen, houten vloer

P018189



Tuinkast Bayern

Afmeting: 152 x 73 x 182 cm

Specificatie: groen geïmpregneerd, geschaafd vuren

Dikte wand: 16 mm

Dakbedekking inbegrepen: dakleer

Inbegrepen: montagetekening, bevestigingsmaterialen, houten vloer

P012991



Tuinkast Westerwald

Afmeting: 200 x 90 x 158 cm

Specificatie: groen geïmpregneerd, geschaafd, gedroogd vuren

Dikte wand: 16 mm

Dakbedekking inbegrepen: dakleer

Inbegrepen: montagetekening, bevestigingsmaterialen, houten vloer

P018188



Tuinkast Hagenow

Afmeting: 204 x 118 x 177 cm

Specificatie: groen geïmpregneerd, geschaafd vuren

Dakbedekking inbegrepen: dakleer

Inbegrepen: bevestigingsmaterialen

P076304



Tuinkast Santiago

Afmeting: 80 x 65 x 185 cm

Specificatie: onbehandeld, geschaafd hardhout

Dikte wand: 16 mm

Dakbedekking inbegrepen: dakleer

Inbegrepen: montagetekening, bevestigingsmaterialen, houten vloer

K064795



Tuinkast Montevideo

Afmeting: 145 x 65 x 185 cm

Specificatie: onbehandeld, geschaafd hardhout

Dikte wand: 16 mm

Dakbedekking inbegrepen: dakleer

Inbegrepen: montagetekening, bevestigingsmaterialen, houten vloer

K064794



Tuinkast Lima

Afmeting: 204 x 92 x 162 cm

Specificatie: onbehandeld, geschaafd hardhout

Dikte wand: 17 mm

Dakbedekking inbegrepen: EPDM

Inbegrepen: EPDM contactlijm (1-zijdige verlijming), bevestigingsmaterialen, houten vloer

K065694





Containerberging enkel

Afmeting: 75 x 84 x 135 cm
Specificatie: onbehandeld, geschaafd mahonie
Dikte wand: 18 mm
Inbegrepen: montagekening, bevestigingsmaterialen, gasveer
 Geschikt voor containers van maximaal 60 x 60 x 106 cm. Deze containerberging is open aan de achterzijde
P002462



Containerberging dubbel

Afmeting: 150 x 84 x 135 cm
Specificatie: onbehandeld, geschaafd mahonie
Dikte wand: 18 mm
Inbegrepen: montagekening, bevestigingsmaterialen, gasveer
 Geschikt voor containers van maximaal 60 x 60 x 106 cm. Deze containerberging is open aan de achterzijde
P002463



Containerberging triple

Afmeting: 215 x 80 x 118 cm
Specificatie: groen geïmpregneerd, geschaafd vuren
Dikte wand: 12 mm
Inbegrepen: bevestigingsmaterialen
 Geschikt voor containers van maximaal 60 x 67 x 110 cm. Deze containerberging is open aan de achterzijde
P064331



Containerberging Tresco

Afmeting: 210 x 80 x 118 cm
Specificatie: onbehandeld, geschaafd, gedroogd douglas
Dikte wand: 18 mm
Inbegrepen: bevestigingsmaterialen, gasveer, handgrepen
 Het frame bestaat uit een matzwart stalen frame uit vierkante kokers 4,0 x 4,0 cm
 Deze containerberging is open aan de achterzijde
P077456

Containerbergingen bieden een praktische en stijlvolle oplossing voor het netjes opbergen van uw afval- of tuincontainers. Verkrijgbaar in zowel enkel-, dubbel- als triplemodellen, passen ze perfect in

elke tuin. De hoogwaardige materialen waarmee onze containerbergingen zijn uitgevoerd, zorgen ervoor dat ze niet alleen functioneel zijn, maar ook stijlvol. De containerbergingen zijn in verschillende houtsoorten verkrijgbaar.



Deze containerombouw is op hoogte te stellen zodat u ervoor kunt zorgen dat de container waterpas kan staan



Scan voor meer informatie en een sfeerimpressie van deze producten ->



Openhaardhout berging Brandr

Afmeting: 238 x 115 cm
Specificatie: onbehandeld, geschaafd, gedroogd vuren
Dikte wand: 19 mm
Nokhoogte: 182,4 cm
Fundering: 218 x 90 cm
Vloeroppervlakte binnen: 1,7 m²
Dakoppervlakte: 2,7 m²
Dakbedekking inbegrepen: dakleer
Inbegrepen: bevestigingsmaterialen
P013953



Openhaardhout berging

Afmeting: 180 x 50 x 180 cm
Specificatie: groen geïmpregneerd, geschaafd grenen
Dakbedekking inbegrepen: dakleer
Inbegrepen: montagetekening, bevestigingsmaterialen
P019141



Douglas opbergkist

Afmeting: 125 x 53 x 56 cm
Specificatie: onbehandeld, geschaafd douglas
Dikte wand: 16 mm
Inbegrepen: bevestigingsmaterialen, houten vloer
P068890



Moestuintafel

Afmeting: 85 x 60 x 82 cm
Specificatie: groen geïmpregneerd, geschaafd grenen
Inbegrepen: plastic bakken (6)
P019143



Werkbank XXL

Afmeting: 150 x 50 x 80 cm
Specificatie: groen geïmpregneerd, geschaafd vuren
Inbegrepen: bevestigingsmaterialen, zinken werkblad
P021686



Werkbank Luxe

Afmeting: 122 x 46 x 82 cm
Specificatie: groen geïmpregneerd, geschaafd grenen
Inbegrepen: bevestigingsmaterialen, zinken bak
K064793



Planten etagère Moestuin

Afmeting: 90 x 14 x 180 cm
Specificatie: groen geïmpregneerd, geschaafd grenen
 Planken van 1,6 x 14,0 cm
 Voor montage aan een schutting of muur
 Wordt gemonteerd geleverd
P002797





Planten étagère Moestuin

artikelnummer: P002797
Afmeting: 90 x 14 x 180 cm
Specificatie: groen geïmpregneerd,
geschaafd grenen



Scan voor
meer informatie



Buitenspelen



Speeltoren Voldemort

Afmeting: 120 x 204 x 293 cm
Verdiepingshoogte: 137 cm
Specificatie: geïmpregneerd, geschaafd vuren
Standers: 8,8 x 8,8 cm
Dakbedekking inbegrepen: dakleer
Inbegrepen: bevestigingsmaterialen, houten vloer
Niet inbegrepen: glijbaan
Nokhoogte: 293 cm
 Voorgemonteerde wanden, waarbij de luiken zijn voorzien van tussenruimtes ter voorkoming van vingerbeknelling



P018190



Blue Rabbit Kiosk

Afmeting: 121 x 194 x 324 cm
Specificatie: geïmpregneerd, geschaafd grenen
Doe-het-zelf (zelf op maat zagen)
Standers: 8,8 x 8,8 cm
Inbegrepen: montagetekening, bevestigingsmaterialen, grondankers (2), handgrepen (4), houtpakket
Niet inbegrepen: aanbouwschommel, speelgarnituren, glijbaan
 De diepte incl. trap is 194,3 cm

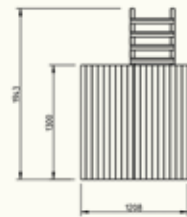

K064796



Blue Rabbit Penthouse

Afmeting: 201 x 199 x 332 cm
Verdiepingshoogte: 150 cm
Specificatie: geïmpregneerd, geschaafd grenen
Doe-het-zelf (zelf op maat zagen)
Standers: 8,8 x 8,8 cm
Inbegrepen: klimelementen (5), montagetekening, bevestigingsmaterialen, grondankers (3), handgrepen (13), houtpakket
Niet inbegrepen: speelgarnituren, glijbaan
 De diepte incl. trap is 216,8 cm

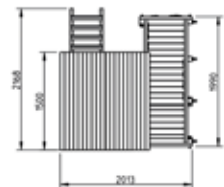

K064797



Blue Rabbit Beach Hut

Afmeting: 175 x 161 x 329 cm
Verdiepingshoogte: 150 cm
Specificatie: geïmpregneerd, geschaafd grenen
Doe-het-zelf (zelf op maat zagen)
Standers: 8,8 x 8,8 cm
Inbegrepen: montagetekening, bevestigingsmaterialen, grondankers (2), handgrepen (5), houtpakket
Niet inbegrepen: aanbouwschommel, speelgarnituren, glijbaan
 De diepte incl. trap is 226,8 cm

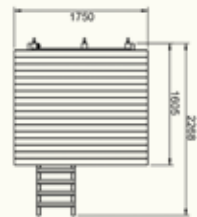

K064798





Rubberen tegels

Specificatie: rubber

Afmeting: 50 x 50 x 2,5 cm

P019208 zwart

P019209 groen

P019210 rood



Aanbouwtrap

Verdiepingshoogte: 150 cm

Specificatie: geïmpregneerd, geschaafd grenen

Inbegrepen: bevestigingsmaterialen

P013009



Glijbanen 300 cm

Specificatie: blauw HDPE

Geschikt voor platform hoogtes tussen de 130-160 cm

P019202 blauw

P019203 geel

P019204 groen

P019205 rood

P019206 appelgroen

P019207 violet



Scan voor meer informatie en een sfeerimpressie van deze producten ->





Blue Rabbit Freeswing zelfbouwdoos

Afmeting: 359 x 280 x 234 cm
Inbegrepen: montagetekening, bevestigingsmaterialen, grondankers (4), schommelhaken (4)
Niet inbegrepen: houtpakket

P019191



Blue Rabbit @Swing zelfbouwdoos

Afmeting: 315 x 280 x 234 cm
Inbegrepen: montagetekening, bevestigingsmaterialen, grondankers (2), schommelhaken (4)
Niet inbegrepen: houtpakket
P019192



Blue Rabbit @Net zelfbouwdoos

Afmeting: 50 x 150 cm
Inbegrepen: klimnet, montagetekening, bevestigingsmaterialen
Niet inbegrepen: houtpakket
P019193



Blue Rabbit @Steps zelfbouwdoos

Afmeting: 57 x 101 x 216 cm
Inbegrepen: montagetekening, bevestigingsmaterialen
Niet inbegrepen: houtpakket
P019198



Blue Rabbit @Wall zelfbouwdoos

Afmeting: 170 x 50 cm
Inbegrepen: klimelementen (5), montagetekening, bevestigingsmaterialen
Niet inbegrepen: houtpakket
 Kan voor platformhoogtes van 120 cm of 150 cm gebruikt worden
P019195



Blue Rabbit Picknickset

Specificatie: blauw
Inbegrepen: bevestigingsmaterialen
 Gepoedercoat metalen frame
P019174



Blue Rabbit @Challenger zelfbouwdoos

Afmeting: 356 x 287 x 246 cm
Inbegrepen: klimelementen (8), klimnet, montagetekening, bevestigingsmaterialen
Niet inbegrepen: houtpakket
P019197



Blue Rabbit @Bridge zelfbouwdoos

Afmeting: 200 x 50 cm
Inbegrepen: klimnet, montagetekening, bevestigingsmaterialen
Niet inbegrepen: houtpakket
P019196

Deze artikelen worden exclusief houtpakket geleverd



NIEUW



Houten schommel

Afmeting: 45,0 x 19,0 cm
Specificatie: groen geïmpregneerd, geschaafd grenen
Inbegrepen: touw
P161435



Lintschommel

Specificatie: geel rubber
Zitbreedte: 60 cm
P019159



Rubberen schommel met ketting

Specificatie: zwart rubber
Zitbreedte: 36 cm
Totale breedte: ca. 44 cm
 Ook voor openbaar gebruik

P019169



Kunststof schommel

Specificatie: rood kunststof
Zitbreedte: 26 cm
P019165



Meegroeischommel

Specificatie: gemengde kleuren, kunststof
P019215



Babyschommel

Specificatie: rood kunststof
P019156



Ringenset

Specificatie: metaal

P019152



Ringtrapeze

Specificatie: metaal, hout

P019160



Rekstok

Specificatie: hout, polypropyleen

P019153



Kabelbaan

Specificatie: dennengroen kunststof
Inbegrepen: kabel, bevestigingsmaterialen
Lengte kabel: 30 m
P019172



Schotelzit voor kabelbaan

Specificatie: groen kunststof
P019173



Vogelnest schommel

Afmeting: Ø 100 cm
P019155





Touwladder hout

Afmeting: 250 x 20 cm

P019157



Knopentouw

Afmeting: Ø2,6 x 190 cm

P019151



Autobandschommel

Specificatie: zwart rubber

P019168



Periscoop

Specificatie: blauw kunststof
Inbegrepen: bevestigingsmaterialen

P019213



Telescoop

Specificatie: geel kunststof
Inbegrepen: bevestigingsmaterialen

P019163



Verrekijker

Specificatie: oranje kunststof
Inbegrepen: bevestigingsmaterialen

P019171



Stuurwiel

Specificatie: geel kunststof
Inbegrepen: bevestigingsmaterialen

P019162



Handgreep

Specificatie: geel kunststof
Inbegrepen: bevestigingsmaterialen

P019161



Bolt caps

P019176 M8-M10 blauw
P019177 M8-M10 geel



Ventolino

Specificatie: groen
Inbegrepen: kabel, bevestigingsmaterialen

P019216





Schommelhaak rond

Inbegrepen: bevestigingsmaterialen
T.b.v. palen van Ø10 cm
P019154



Schommelhaak rond

Inbegrepen: bevestigingsmaterialen
P019214



Schommelhaak vierkant

Inbegrepen: bevestigingsmaterialen
T.b.v. palen van 9,0 x 9,0 cm
P019175



Doorboorschommelhaak

Inbegrepen: bevestigingsmaterialen
T.b.v. palen tot maximaal Ø10 cm
P019158



Indraai schommelhaak

Specificatie: kunststof veiligheidsclip
P019167



Grondanker

Afmeting: 50 cm
P002449



Schommelhoek

Specificatie: groen gepoedercoat staal
Inbegrepen: bevestigingsmaterialen
Hoekverbinding met een hoek van 100 graden
P019170





Zandbak vierkant met deksel

Afmeting: 120 x 120 x 24 cm

Specificatie: geïmpregneerd, geschaafd grenen

Dikte hout: 1,6 cm

Inbegrepen: afdekkap, bevestigingsmaterialen
Zitplanken rondom

P018967 zandbak

P020980 speelzand zak 25 kg



Zandbak zeskant met deksel

Afmeting: 175 x 175 x 30 cm

Specificatie: geïmpregneerd, geschaafd grenen

Dikte hout: 1,6 cm

Inbegrepen: afdekkap, bevestigingsmaterialen
Zitplanken rondom

P018969 zandbak

P020980 speelzand zak 25 kg



Zandbak vierkant met bankdeksel

Afmeting: 120 x 120 x 30 cm

Specificatie: geïmpregneerd, geschaafd grenen

Dikte hout: 1,6 cm

Inbegrepen: afdekkap, bevestigingsmaterialen

P009987 zandbak

P020980 speelzand zak 25 kg

Al onze zandbakken zijn:

- makkelijk te monteren
- zonder bodem, wij adviseren worteldoek
- wij adviseren ca. 10 zakken speelzand (25 kg)
- deels voorgemonteerd



Kinderpicknicktafel

Afmeting: 90 x 95 x 50 cm

Specificatie: groen geïmpregneerd, geschaafd vuren

Dikte hout: 2,7 cm

Zitbreedte: 90 cm

Zithoogte: 27 cm

Inbegrepen: bevestigingsmaterialen

P068891





Zandbak vierkant met bankdeksel

Artikelnummer: P009987
Afmeting: 120 x 120 x 30 cm
Specificatie: geïmpregneerd, geschaafd grenen
Dikte hout: 1,6 cm
Inbegrepen: afdekkap, bevestigingsmaterialen



↗ Scan voor
 meer informatie



Speelhuisje Pippi

Afmeting: 140 x 100 cm
Specificatie: geïmpregneerd, geschaafd grenen
Dikte wand: 16 mm
Nokhoogte: 150,0 cm
Prefab panelen
Dakbedekking inbegrepen: dakleer
Inbegrepen: bevestigingsmaterialen, houten vloer

P019881



Speelhuisje Sneeuwvitje

Afmeting: 152 x 150 cm
Specificatie: onbehandeld, geschaafd vuren
Dikte wand: 16 mm
Nokhoogte: 170,0 cm
Prefab panelen
Dakbedekking inbegrepen: dakleer
Inbegrepen: bevestigingsmaterialen, houten vloer

P013018



Speelhuisje Aladdin

Afmeting: 180 x 180 cm
Specificatie: onbehandeld, geschaafd vuren
Dikte wand: 16 mm
Nokhoogte: 168,0 cm
Prefab panelen
Dakbedekking inbegrepen: dakleer
Inbegrepen: bevestigingsmaterialen, houten vloer

P013016

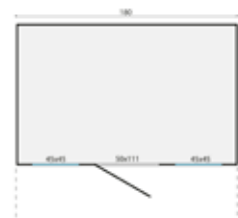

Speelhuisje Finland

Afmeting: 194 x 264 cm
Specificatie: onbehandeld, geschaafd vuren
Dikte wand: 19 mm
Nokhoogte: 185,0 cm
Dakbedekking inbegrepen: dakleer
Inbegrepen: bevestigingsmaterialen, houten vloer

P013019





Speelhuisje Peter Pan

Afmeting: 180 x 120 cm
Specificatie: onbehandeld, geschaafd vuren
Dikte wand: 16 mm
Nokhoogte: 257,0 cm
Prefab panelen
Dakbedekking inbegrepen: dakleer
Inbegrepen: bevestigingsmaterialen, houtpakket met 6,8 x 6,8 cm staanders, houten vloer

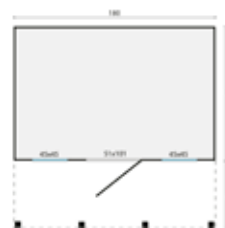

P013015



Speelhuisje Marii

Afmeting: 235 x 310 cm
Specificatie: onbehandeld, geschaafd vuren
Dikte wand: 28 mm
Nokhoogte: 211,0 cm
Prefab panelen
Dakbedekking inbegrepen: dakleer
Inbegrepen: bevestigingsmaterialen, houten vloer



P013022



Speelhuisje Alice

Afmeting: 180 x 240 cm
Specificatie: onbehandeld, geschaafd vuren
Dikte wand: 16 mm
Nokhoogte: 236,0 cm
Prefab panelen
Dakbedekking inbegrepen: dakleer
Inbegrepen: bevestigingsmaterialen, houten vloer

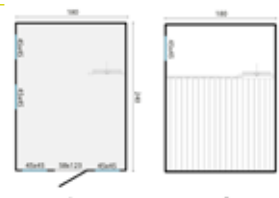

P013017



Speelhuisje Lola

Afmeting: 220 x 180 cm
Specificatie: onbehandeld, geschaafd vuren
Dikte wand: 16 mm
Nokhoogte: 230,0 cm
Prefab panelen
Inbegrepen: bevestigingsmaterialen, houten vloer

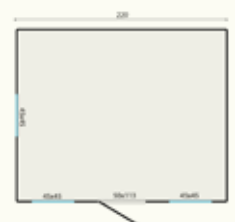

P013021





Tuinmeubelen



Het hout is onbehandeld, ga naar pagina 383 en kies een passendebeits

Buitenkeuken Acero met uitsparing voor Green Egg

Zwarte handgrepen

Deuren incl. magneetsluiting

Handgreep linkerzijde

Zwenkwielen

Met de handgreep kun je de keuken verplaatsen of je kan accessoires eraan ophangen

Buitenkeuken Acero

De douglas buitenkeuken van Tuindecò is een eigentijdse en betaalbare buitenkeuken voor onder jouw prieel of overkapping. Gedroogd douglas hout wordt gecombineerd met een zwart stalen frame waardoor het een moderne uitstraling heeft.

P025211

Afmeting: 190,0 x 89,0 x 67,0 cm (B x H x D)

Specificatie: matzwart staal, onbehandeld, gedroogd, geschaafd douglas

Frame: stalen frame uit vierkante kokers 4,0 x 4,0 cm

Bouwpakket: de buitenkeuken wordt geleverd als bouwpakket

Inbegrepen: zwarte zwenkwielen uitgevoerd met rem (4), zwarte handgrepen (2), magneetsluiting, handgreep linkerzijde

Niet inbegrepen: blad wordt exclusief uitsparing geleverd. De grootte van de uitsparing is afhankelijk van het type barbecue dat wordt toegepast en kan na montage zelf worden ingezaagd

Deuren, zij- en achterwanden, tussen- en bodemplank zijn gemaakt van verlijmd douglas dakbeschoot (1,8 x 14,5 cm). Werkblad is gemaakt van verlijmd douglas blokhutprofielen.





Loungeset Riverside

Specificatie: onbehandeld, geschaafd teak
Inbegrepen: kussens

- P002513** fauteuil 81 x 80 x 83 cm
- P002514** tweezitsbank 150 x 80 x 83 cm
- P002515** driezitsbank 220 x 80 x 83 cm
- P002516** tafel 100 x 80 x 39 cm
- P002517** bijzetbank 110 x 35 x 45,5 cm

De glasplaat in de tafel, heeft een afmeting van 100 x 80 x 39 cm



Dinneret Wellington

Afmeting: 180 x 76 x 90 cm
Specificatie: onbehandeld teak
1 tafel, afmeting: 180 x 90 x 76 cm
2 banken, afmeting: 120 x 40 x 48 cm
 Het frame is gemaakt van zwart gepoedercoat staal

P002512



Barset Buckingham

Afmeting: 180 x 80 x 115 cm
Specificatie: onbehandeld teak
Zithoogte: 75 cm
Inbegrepen: bevestigingsmaterialen
 Barkrukken worden voorgemonteerd geleverd, tafel niet

P002511



Tuintafel Modern

Specificatie: onbehandeld, geschaafd teak
Niet inbegrepen: stoelen

- P002519** 100 x 250 x 78 cm
- P002518** 90 x 180 x 78 cm

Let op: hardhout kan bloeden, wat verkleuring kan veroorzaken op aangrenzende materialen zoals beton of bestrating. Dit kun je voorkomen door het meubel te behandelen met teakolie, waardoor het vocht van buitenaf geen inhoudsstoffen meer uit het hout kan trekken.





Tuintafel Rustiek

Specificatie: onbehandeld, geschaafd teak

Niet inbegrepen: stoelen

Rustieke tafels met een "verouderde" look en variërende plankbreedtes geven elke tafel een uniek karakter

P002522 100 x 250 x 78 cm

P002521 90 x 180 x 78 cm



Tuintafel Rustiek (met extra middenpoot)

Specificatie: onbehandeld, geschaafd teak

Niet inbegrepen: stoelen

Rustieke tafels met een "verouderde" look en variërende plankbreedtes geven elke tafel een uniek karakter

P002524 100 x 400 x 78 cm

P002523 100 x 300 x 78 cm



Tuintafel vierkant

Afmeting: 100 x 100 x 75 cm

Specificatie: onbehandeld teak

Niet inbegrepen: stoelen

Dikte hout: 4 cm

P002488



Tuintafel rond

Afmeting: Ø150 x 75 cm

Specificatie: onbehandeld teak

Niet inbegrepen: stoelen

De tafelpoten zijn 8,5 cm dik

P002489

Let op: hardhout kan bloeden, wat verkleuring kan veroorzaken op aangrenzende materialen zoals beton of bestrating. Dit kun je voorkomen door het meubel te behandelen met teakolie, waardoor het vocht van buitenaf geen inhoudsstoffen meer uit het hout kan trekken.





Tuinbank Essen

Afmeting: 200 x 40 cm

Specificatie: antraciet beton

Zithoogte: 45 cm

Inbegrepen: verstelbare pootjes, bevestigingsmaterialen

De geschaafde Red Class Wood liggers zijn 6,5 cm dik, de betonnen poten zijn antraciet gecoat en 10 cm dik

P005266 antraciet beton en Red Class Wood



Tuinbank Nice

Afmeting: 125 x 55 x 86 cm

Specificatie: geolied hardhout

Zithoogte: 44 cm

P002499



NIEUW

Tuinbank Nice, zwart gespoten

Afmeting: 125 x 55 x 86 cm

Specificatie: zwart gespoten hardhout

Zithoogte: 44 cm

P169863



Tennisbank Court

Afmeting: 200 x 40 x 45 cm

Specificatie: onbehandeld teak

Zithoogte: 44 cm

P002500

Let op: hardhout kan bloeden, wat verkleuring kan veroorzaken op aangrenzende materialen zoals beton of bestrating. Dit kun je voorkomen door het meubel te behandelen met teakolie, waardoor het vocht van buitenaf geen inhoudsstoffen meer uit het hout kan trekken.





Tuinbank Bretagne

Specificatie: onbehandeld teak

Zithoogte: 44 cm

- P002509** 250 x 51 x 91 cm
- P002508** 210 x 51 x 91 cm
- P002507** 180 x 51 x 91 cm
- P002506** 150 x 51 x 91 cm
- P002505** 120 x 51 x 91 cm



Parkbank Norwich

Specificatie: onbehandeld teak

Zithoogte: 44 cm

Extra stevige poten van 6,0 cm

- P002503** 300 x 51 x 91 cm
- P002502** 250 x 51 x 91 cm
- P002501** 210 x 51 x 91 cm
- P002504** 180 x 51 x 91 cm



Bananabank

Afmeting: 150 x 56 x 86 cm

Specificatie: onbehandeld teak

Zithoogte: 45 cm

P002510

Let op: hardhout kan bloeden, wat verkleuring kan veroorzaken op aangrenzende materialen zoals beton of bestrating. Dit kun je voorkomen door het meubel te behandelen met teakolie, waardoor het vocht van buitenaf geen inhoudsstoffen meer uit het hout kan trekken.





Boombank grenen

Afmeting: Ø185 x 90 cm
Specificatie: geïmpregneerd, geschaafd vuren
Diameter binnenzijde: 87,0 cm
Zithoogte: 46 cm
Houtdikte zitting: 3,5 cm

P068893



Boombank hardhout

Afmeting: Ø185 x 86 cm
Specificatie: onbehandeld hardhout
Diameter binnenzijde: 57,0 cm
Zithoogte: 46 cm
Houtdikte zitting: 3,1 cm

P002483



Boombank teak

Afmeting: Ø220 x 90 cm
Specificatie: onbehandeld teak
Diameter binnenzijde: 110,0 cm
Zithoogte: 46 cm
Houtdikte zitting: 4,3 cm

P002484



Behandel jouw teak tuinmeubel met een hardhoutolie. Zo gaan ze langer mee en blijven ze op kleur!

Carefree Protect® hardhoutolie 0,75 ltr

Specificatie: kleurloos
 Voor het behandelen van hardhouten tuinmeubelen. Door toevoeging van was ontstaat er een harde bescherm laag

P019658





Picknicktafel

Specificatie: groen geïmpregneerd, geschaafd, kunstmatig gedroogd vuren
Dikte hout: 4,0 cm
Zitbreedte: 135 cm
Zithoogte: 45 cm
Inbegrepen: bevestigingsmaterialen
 Beide zittingen zijn opklapbaar

- P012996** excellent 220 x 155 x 77 cm
- P013001** extra 200 x 165 x 77 cm
- P013000** basis 180 x 163 x 76 cm
- P075364** basis grijs 180 x 163 x 76 cm
- P075363** basis bruin 180 x 163 x 76 cm



Picknicktafel Superieur

Afmeting: 300 x 162 x 76 cm
Specificatie: groen geïmpregneerd, geschaafd, kunstmatig gedroogd vuren
Dikte hout: 4,2 cm
Zitbreedte: 76 cm
Zithoogte: 45 cm
Inbegrepen: bevestigingsmaterialen
 Beide zittingen zijn opklapbaar

P012998



Picknicktafel Comfort

Afmeting: 180 x 160 x 75 cm
Specificatie: geolied, geschaafd hardhout
Dikte hout: 3,5 cm
Zitbreedte: 135 cm
Zithoogte: 45 cm
Inbegrepen: bevestigingsmaterialen

P002478



Picknicktafel Business

Afmeting: 200 x 160 x 75 cm
Specificatie: geolied, geschaafd hardhout
Dikte hout: 3,5 cm
Zitbreedte: 150 cm
Zithoogte: 45 cm
Inbegrepen: bevestigingsmaterialen

P002476

Let op: hardhout kan bloeden, wat verkleuring kan veroorzaken op aangrenzende materialen zoals beton of bestrating. Dit kun je voorkomen door het meubel te behandelen met teakolie, waardoor het vocht van buitenaf geen inhoudsstoffen meer uit het hout kan trekken.





Picknicktafel Giant

Afmeting: 250 x 160 x 75 cm
Specificatie: geolied, geschaafd hardhout
Dikte hout: 4,5 cm
Zitbreedte: 180 cm
Zithoogte: 45 cm
Inbegrepen: bevestigingsmaterialen

P002479



Picknicktafel douglas

Specificatie: onbehandeld, geschaafd douglas
Dikte hout: 4,2 cm
Zitbreedte: 225 cm
Zithoogte: 45 cm
 Beide zittingen zijn opklapbaar

P076306 300 x 162 x 76 cm

P060519 180 x 162 x 76 cm



Picknicktafel superieur Boss

Afmeting: 250 x 180 x 75 cm
Specificatie: onbehandeld, geschaafd douglas
Dikte hout: 4,5 cm
Zitbreedte: 181 cm
Zithoogte: 45 cm
Inbegrepen: bevestigingsmaterialen

P068892



Kinderpicknicktafel

Afmeting: 90 x 95 x 50 cm
Specificatie: groen geïmpregneerd, geschaafd vuren
Dikte hout: 2,7 cm
Zitbreedte: 90 cm
Zithoogte: 27 cm
Inbegrepen: bevestigingsmaterialen

P068891





Picknicktafel vierkant Classic

Afmeting: 230 x 230 x 70 cm
Specificatie: groen geïmpregneerd, geschaafd, kunstmatig gedroogd vuren
Dikte hout: 4,5 cm
Zitbreedte: 130 cm
Zithoogte: 45 cm
Inbegrepen: bevestigingsmaterialen
Afmeting tafelblad: 130 x 130 cm

P012997



Picknicktafel vierkant Premium

Afmeting: 210 x 210 x 75 cm
Specificatie: geolied, geschaafd hardhout
Dikte hout: 3,0 cm
Zitbreedte: 130 cm
Zithoogte: 45 cm
Inbegrepen: bevestigingsmaterialen
Afmeting tafelblad: 130 x 130 cm

P002480



Picknicktafel rond Classic

Afmeting: Ø219 x 73 cm
Specificatie: groen geïmpregneerd, geschaafd, kunstmatig gedroogd vuren
Dikte hout: 4,5 cm
Zitbreedte: 119 cm
Zithoogte: 45 cm
Inbegrepen: bevestigingsmaterialen
Afmeting tafelblad: Ø119 cm

P012999



Picknicktafel Rondo

Afmeting: Ø213 x 77 cm
Specificatie: geolied, geschaafd
Dikte hout: 3,5 cm
Zitbreedte: 35 cm
Inbegrepen: bevestigingsmaterialen

P002481

Let op: hardhout kan bloeden, wat verkleuring kan veroorzaken op aangrenzende materialen zoals beton of bestrating. Dit kun je voorkomen door het meubel te behandelen met teakolie, waardoor het vocht van buitenaf geen inhoudsstoffen meer uit het hout kan trekken.





Blokstoel Birmingham

Afmeting: 58 x 50 x 93 cm
Specificatie: onbehandeld teak
Zithoogte: 44 cm

P002485



Schommelstoel

Afmeting: 60 x 51 x 108 cm
Specificatie: onbehandeld teak
Zithoogte: 48 cm
Hoogte rugleuning: 72 cm

P002498

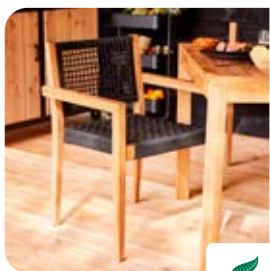

Tuinstoel Toledo

Afmeting: 56 x 52 x 80 cm
Specificatie: onbehandeld, geschaafd teak
Zithoogte: 45 cm
 Zitting en rugleuning zijn gemaakt van synthetisch touw en kunnen gestapeld worden

P002486



Tuinstoel Granada

Afmeting: 60 x 50 x 81 cm
Specificatie: onbehandeld teak
Zithoogte: 45 cm
Inbegrepen: kussen
 Zitting en rugleuning zijn gemaakt van synthetisch touw

P002487



Meest verkocht



Tuinstoel Mataram

Afmeting: 48 x 48 x 89 cm
Specificatie: onbehandeld teak
Zithoogte: 45 cm
Hoogte rugleuning: 49 cm
 Per 2 stuks te bestellen

P005662



Tuinstoel Madiun

Afmeting: 57 x 48 x 90 cm
Specificatie: onbehandeld teak
Zithoogte: 45 cm
Hoogte rugleuning: 48 cm
 Per 2 stuks te bestellen

P005665

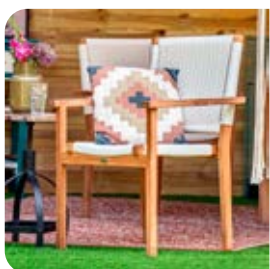

Tuinstoel Riau

Afmeting: 56 x 48 x 92 cm
Specificatie: onbehandeld teak
Zithoogte: 45 cm
Hoogte rugleuning: 49 cm
 Per 2 stuks te bestellen
 Kan gestapeld worden

P005663



Tuinstoel Blitar

Afmeting: 58 x 55 x 90 cm
Specificatie: onbehandeld teak
Zithoogte: 45 cm
Hoogte rugleuning: 47 cm
 Per 2 stuks te bestellen

P005666



Tuinstoel Bantam

Afmeting: 48 x 42 x 86 cm
Specificatie: onbehandeld teak
Zithoogte: 45 cm
Hoogte rugleuning: 45,5 cm
 Per 2 stuks te bestellen

P005664



Loveseat Premium

Afmeting: 164 x 85 cm
Specificatie: onbehandeld hardhout
Zithoogte: 37 cm

P002497



Let op: hardhout kan bloeden, wat verkleuring kan veroorzaken op aangrenzende materialen zoals beton of bestrating. Dit kun je voorkomen door het meubel te behandelen met teakolie, waardoor het vocht van buitenaf geen inhoudsstoffen meer uit het hout kan trekken.





Loungestoel Miami

Afmeting: 74 x 90 x 93 cm
Specificatie: groen geïmpregneerd vuren
P013002

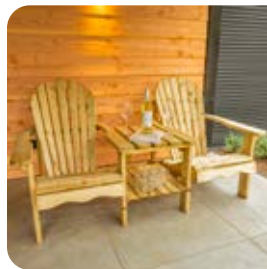

Loveseat Parijs

Afmeting: 175 x 90 x 93 cm
Specificatie: groen geïmpregneerd vuren
P013003



Stoel Relax

Afmeting: 75 x 89 x 93 cm
Specificatie: geolied hardhout
P002494

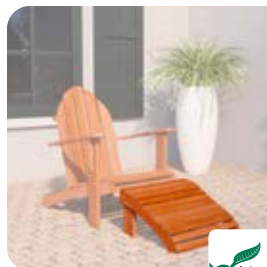

Voetenbank

Afmeting: 57 x 55 x 31 cm
Specificatie: geolied hardhout
Inbegrepen: bevestigingsmaterialen
P002495



Loveseat Relax

Afmeting: 177 x 89 x 93 cm
Specificatie: geolied hardhout
P002496

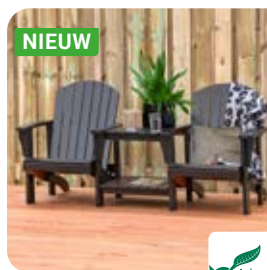

NIEUW

Loveseat Relax, zwart gespoten

Afmeting: 177 x 89 x 93 cm
Specificatie: zwart gespoten hardhout
P169862

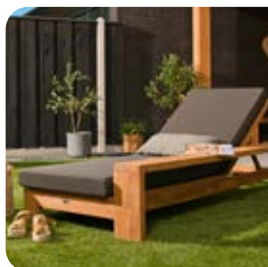

Teak Lounger (excl. kussens)

Afmeting: 200 x 88 x 35 cm
Specificatie: onbehandeld teak
P002492 lounger
P002493 kussens 200 x 65 x 7 cm



Teak Lounger (excl. kussens)

Afmeting: 200 x 65 x 35 cm
Specificatie: onbehandeld teak
P002490 lounger
P002491 kussens 200 x 65 x 7 cm

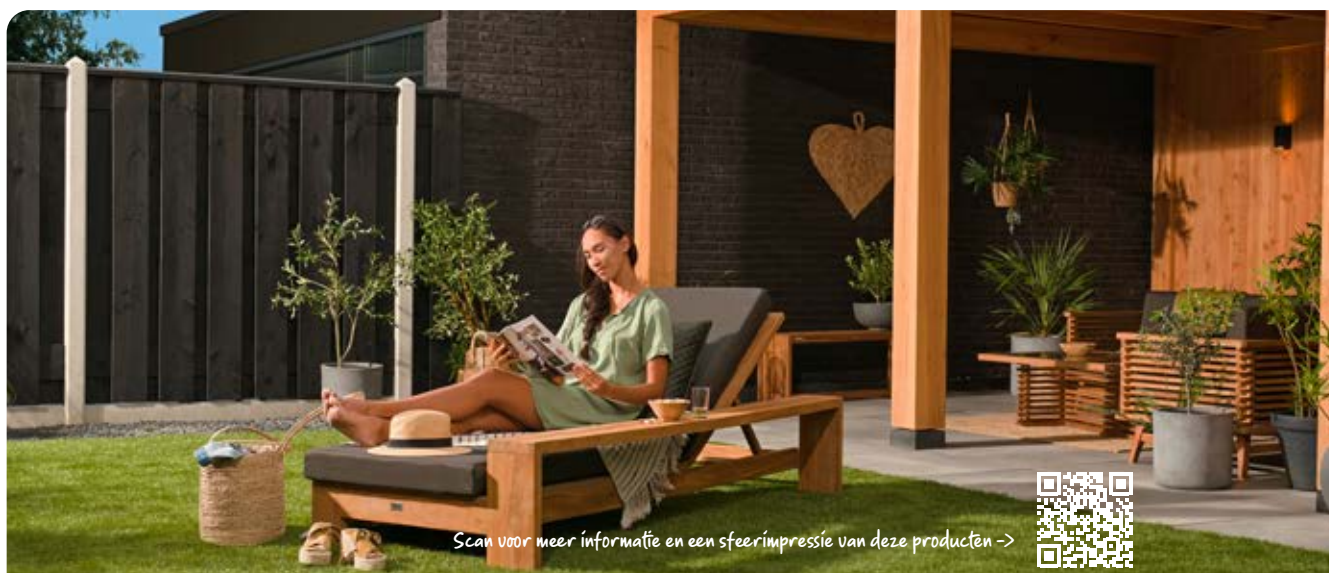

Scan voor meer informatie en een sfeerimpressie van deze producten ->





Heater plafondmodel

Afmeting: Ø60 cm

Specificatie: aluminium

Inbegrepen: bevestigingsmaterialen, afstandsbediening

De heater heeft 2 standen, is waterbestendig en kan zowel binnen- als buiten gebruikt worden

Dubbele verwarmingslamp, 220-240V 900/1200W

Halogeen/quartz verwarmingselement

P002451



Heater hang-/wandmodel

Afmeting: 109 x 23 cm

Specificatie: aluminium

Inbegrepen: plafondbevestiging, bevestigingsmaterialen, afstandsbediening, houder voor wandmontage

De heater heeft 2 standen, is waterbestendig en kan zowel binnen- als buiten gebruikt worden

Lichtvrij, geen zichtbare straling (black heat)

Dubbele verwarmingslamp, 220-240V 1200/2400W

Halogeen/quartz verwarmingselement

5-uurs timer

P002452





Overkappingen





Op maat gezaagd, met
halfhouts verbindingen



wit
81% schaduw



beige
86% schaduw



grijs
89% schaduw

Red Class Wood pergola met schuifdoek

Red Class Wood pergola

Specificatie: Red Class Wood
geïmpregneerd, geschaafd vuren

Doorloophoogte: 224 cm

Ringbalk: 12 x 12 cm (multi verlijmd)

Schoren: 4,5 x 14,5 cm

Standers: 12 x 12 cm (multi verlijmd)

Aantal staanders: 4

Inbegrepen: montagetekening,
bevestigingsmaterialen

P171200 324 x 324 cm

P171201 324 x 424 cm

P171202 404 x 394 cm

Harmonicadoeken

Gewicht: 250 gr/m²

Inbegrepen: bevestigingsmaterialen

Afmeting: 290 x 300 cm

P171191 wit

P171192 beige

P171193 grijs

Afmeting: 290 x 400 cm

P171194 wit

P171195 beige

P171196 grijs

Afmeting: 370 x 370 cm

P171197 wit

P171198 beige

P171199 grijs



Scan voor meer
informatie



Beschermhoes voor harmonicadoeken

Specificatie: antraciet

P171994 t.b.v. 290 x 300 cm harmonicadoek

P171995 t.b.v. 370 x 370 cm harmonicadoek



Egberdin

Inclusief: rails, doek, gespen en
doekveranderingschroeven

Het doek is oprolbaar en fijnmazig, maar geeft wel
een optische doorkijk mogelijkheid. Het is 50% water-
kerend, 67% zonwerend en 50% winddicht. Voorzien
van aluminium profiel en RVS verbindingen. Zowel in
breedte als in hoogte in te korten

P019935 Zichtdoorlatend doek 300 x 244 cm

P019936 Reserveset RVS clip en plastic gesp
(8 complete setjes)

RED Class
WOOD





Doe-Het-Zelf veranda douglas

Fijn bezaagd douglas

Specificatie: fijn bezaagd, vers gezaagd, kernvrij, ongedroogd, A-kwaliteit douglas

Ringbalk/Liggers: 5,0 x 15,0 cm

Staaners: 15,0 x 15,0 cm

Boeiplanken: 2,5 x 25 cm

Afdekljsten: 1,6 x 14 cm

Doe-het-zelf (zelf op maat zagen): ja

Inbegrepen: montagehandleiding, bevestigingsmaterialen

Veranda zonder dakbeschot

P021979 B400 x D300 cm (2 staaners)

P021983 B500 x D300 cm (3 staaners)

P021986 B600 x D300 cm (3 staaners)

P021992 B500 x D400 cm (3 staaners)

P021989 B600 x D400 cm (3 staaners)

*Stel zelf je veranda samen.
Kies de basis + dakbedekking*

Douglas dakbeschot dubbel lip profiel

Afmeting: 1,8 x 19 cm

Specificatie: fijn bezaagd, vers gezaagd, kernvrij, gedroogd, A-kwaliteit douglas

P021981 B400 x D300 cm

P021985 B500 x D300 cm

P021988 B600 x D300 cm

P021994 B500 x D400 cm

P021991 B600 x D400 cm



Geschaafd douglas

Specificatie: geschaafd, gedroogd, kernvrij, A-kwaliteit douglas

Ringbalk/Liggers: 4,5 x 14,5 cm

Staaners: 14,0 x 14,0 cm

Boeiplanken: 1,9 x 19 cm

Afdekljsten: 1,6 x 14 cm

Doe-het-zelf (zelf op maat zagen): ja

Inbegrepen: montagehandleiding, bevestigingsmaterialen

Veranda zonder dakbeschot

P022007 B400 x D300 cm (2 staaners)

Douglas dakbeschot T&G 2 zijden velling

Specificatie: geschaafd, gedroogd, kernvrij, A-kwaliteit douglas

Afmeting: 1,8 x 14,5 cm

P022009 B400 x D300 cm

Opties:

Dakbedekking (pagina 393)

Dakgootsets (pagina 394)

Betonpoeren (pagina 386)

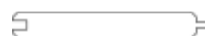

Aluminium overkappingen

Breng stijl en functionaliteit samen met onze aluminium overkappingen. Elk model is voorzien van een lamellendak en kan uitgebreid worden met diverse opties. Ideaal voor het creëren van een comfortabele plek in jouw tuin, perfect voor tuinmeubilair, een hottub of spa.

Onze modellen Toronto en Vancouver bieden veelzijdige oplossingen en zijn volledig uitgevoerd in aluminium. Beschikbaar in de tijdloze kleuren wit en antraciet, kun je kiezen uit een vrijstaand model of een wandmodel, afhankelijk van jouw wensen.

Onze modellen hebben een robuust ontwerp, betaalbare prijs en zijn eenvoudig zelf te monteren. Kies voor kwaliteit en geniet van een mooie, praktische buitenruimte het hele jaar door!



Bekijk ons hele assortiment in de online folder



Ook beschikbaar in de kleur wit



Toronto vrijstaand

P101517 360 x 400 cm



Toronto wand

P101527 300 x 400 cm



Vancouver vrijstaand

P101523 400 x 400 cm

Deze overkapping is perfect te combineren met onze glazen schuifwanden. Scan de QR-code voor de mogelijkheden!*



Aluminium terrasoverkapping Montreal

Specificaties

- P171408 antraciet B506 x D300 cm
- P171409 zwart B506 x D300 cm
- P171410 antraciet B606 x D300 cm
- P171411 zwart B606 x D300 cm
- P171412 antraciet B706 x D300 cm
- P171413 zwart B706 x D300 cm

Specificatie: gepoedercoat aluminium

Doorloophoogte: 250,0 cm (H2)

Nokhoogte: 293,7 cm (H1)

Staaners: 11,0 x 11,0 cm

Voetplaat: 15,5 x 15,5 cm

Goot/Sierlijst: rond

Dakbedekking inbegrepen: polycarbonaat plaat opaal

Inbegrepen: betonpoeren, montagekening

Niet inbegrepen: spie, zijwanden, glazen schuifwanden

Extra opties

Spie
Zijwand

antraciet

P171414
P171416

zwart

P171415
P171417

Een spie is ontworpen om het schuine gedeelte tussen het dak en de bovenkant van de zijwand af te dekken, wanneer deze bijvoorbeeld tegen een schutting of muur staat.**



Glazen schuifwanden voorkant

B506 x D300 2x 3-sporige glazen schuifwand, deurbreedte 82 cm

B606 x D300 2x 3-sporige glazen schuifwand, deurbreedte 98 cm

B706 x D300 2x 4-sporige glazen schuifwand, 2x deurbreedte 82 cm en 2x deurbreedte 98 cm***

*** Dit is geen standaard assortiment. Neem contact op met Tuindeco voor meer informatie over de mogelijkheden

Glazen schuifwanden zijkant

3-sporige glazen schuifwand, deurbreedte 104 cm****

**** per zijkant

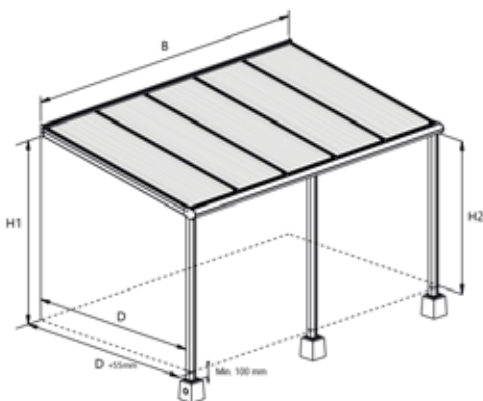

Tekening 3D

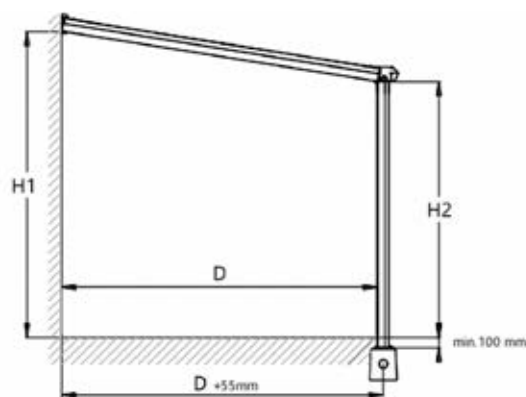

Tekening zijkant

* De inbouwhoogte is afhankelijk van de gekozen doorloophoogte. De standaard doorloophoogte bedraagt 250 cm.

** Bij het gebruik van een zijwand of een glazenschuifwand is een spie ook noodzakelijk, om het bovenprofiel op een recht stuk te kunnen monteren.



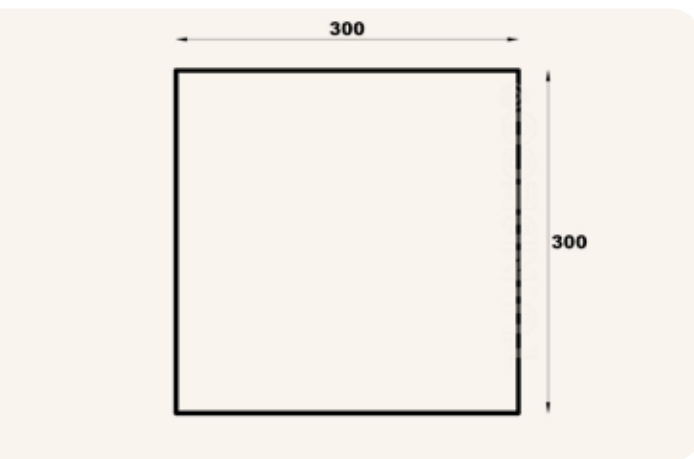

Houten paviljoen

K065153

Afmeting: 300 x 300 cm

Specificatie: groen geïmpregneerd, geschaafd vuren

Doorloophoogte: 203,0 cm

Nokhoogte: 283,0 cm

Sporen: 4,4 x 7,0 cm

Ringbalk: 4,4 x 7,0 cm

Standers: 6,8 x 6,8 cm

Aantal standers: 4

Inbegrepen: bevestigingsmaterialen, zeildoek

Dakbedekking (optioneel)

Los zeildoek

Benodigd aantal

1

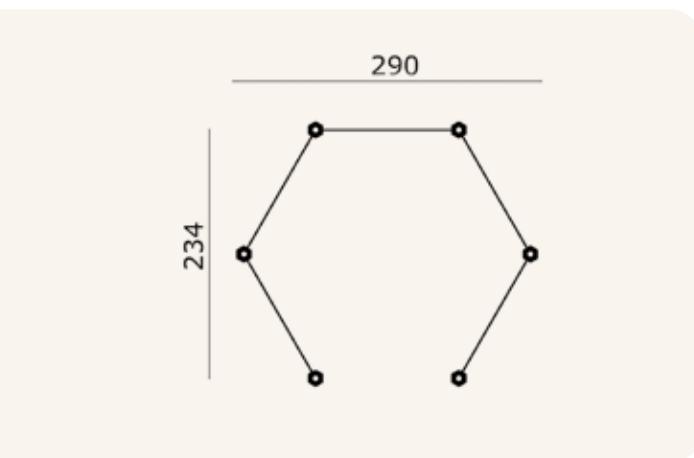

Priël Middel

P068894

Afmeting: 290 x 234 cm

Specificatie: groen geïmpregneerd, geschaafd vuren

Doorloophoogte: 210,0 cm

Nokhoogte: 270,0 cm

Ringbalk: 4,4 x 12,5 cm

Standers: Ø9,5 cm

Aantal standers: 6

Dakbedekking inbegrepen: nee, optioneel

Inbegrepen: bevestigingsmaterialen, zijpanelen, trellis

Dakbedekking (optioneel)

Dakshingles beverstaart

Dakshingles hexagonaal

Dakshingles recht

Benodigd aantal

6

6

6

Accessoires (optioneel)

Afdekkap (zonder messing bol) zeshoekig dak

Messing bol

Bitumenkit 0,31 ltr

Benodigd aantal

1

1

2



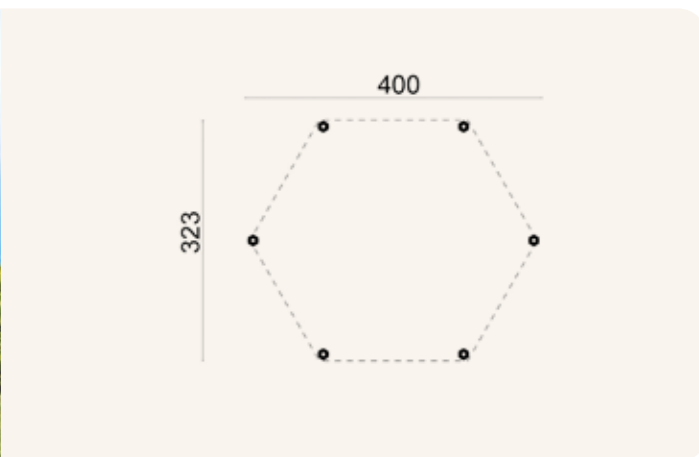

Priël Groot

P068895

Afmeting: 400 x 323 cm

Specificatie: groen geïmpregneerd, geschaafd vuren

Doorloophoogte: 210,0 cm

Nokhoogte: 270,0 cm

Ringbalk: 4,5 x 18,0 cm

Staaners: Ø9,5 cm

Aantal staaners: 6

Tussenmaat staaners: 180,0 cm

Dakbedekking inbegrepen: nee, optioneel

Inbegrepen: bevestigingsmaterialen

Dakbedekking (optioneel)

Benodigd aantal

Dakshingles beverstaart	7
Dakshingles hexagonaal	7
Dakshingles recht	7

Accessoires (optioneel)

Benodigd aantal

Afdekkap (zonder messing bol) zeshoekig dak	1
Bitumenkit 0,31 ltr	2
Messing bol	1

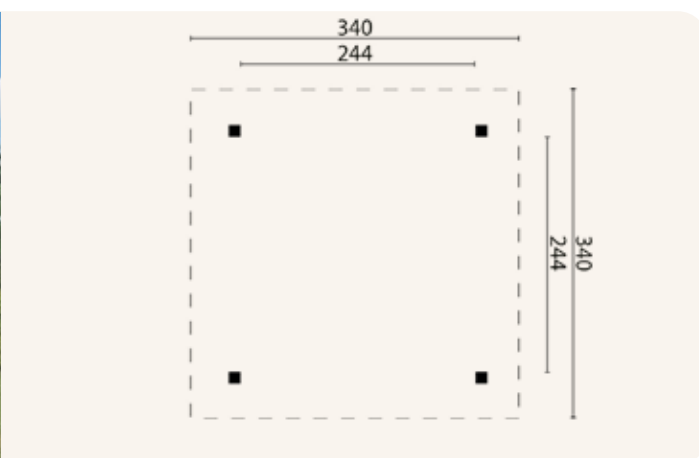

Priël Econom

P020829

Afmeting: 340 x 340 cm

Specificatie: groen geïmpregneerd, geschaafd vuren

Doorloophoogte: 220,0 cm

Nokhoogte: 301,0 cm

Sporen: 4,0 x 9,0 cm

Ringbalk: 3,4 x 8,5 cm

Schoren: 3,4 x 8,5 cm

Staaners: 8,0 x 8,0 cm

Aantal staaners: 4

Dakbedekking inbegrepen: nee, optioneel

Inbegrepen: bevestigingsmaterialen

Dakbedekking (optioneel)

Benodigd aantal

Dakshingles beverstaart	7
Dakshingles hexagonaal	7
Dakshingles recht	7

Accessoires (optioneel)

Benodigd aantal

Afdekkap (zonder messing bol) vierkant dak	1
Bitumenkit 0,31 ltr	3
Messing bol	1



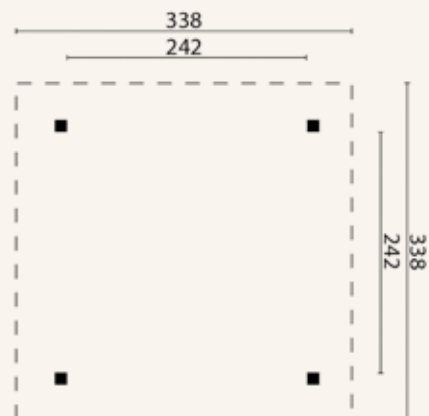

Prieel Tourist

P068897

Afmeting: 338 x 338 cm

Specificatie: groen geïmpregneerd, geschaafd vuren

Doorloophoogte: 218,0 cm

Nokhoogte: 305,0 cm

Sporen: 4,0 x 9,0 cm

Ringbalk: 5,0 x 11,0 cm

Schoren: 5,0 x 11,0 cm

Standers: 11,5 x 11,5 cm

Aantal standers: 4

Dakbedekking inbegrepen: nee, optioneel

Inbegrepen: bevestigingsmaterialen

Dakbedekking (optioneel)

	Benodigd aantal
Dakshingles beverstaart	7
Dakshingles hexagonaal	7
Dakshingles recht	7

Accessoires (optioneel)

	Benodigd aantal
Afdekkap (zonder messing bol) vierkant dak	1
Bitumenkit 0,31 ltr	3
Messing bol	1

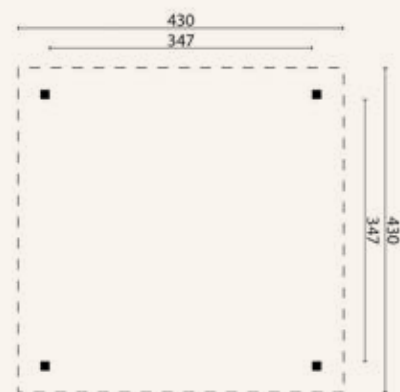

Prieel Classico

P068901

Afmeting: 430 x 430 cm

Specificatie: groen geïmpregneerd, geschaafd vuren

Doorloophoogte: 203,0 cm

Nokhoogte: 330,0 cm

Sporen: 4,0 x 9,0 cm

Ringbalk: 5,5 x 12,0 cm

Schoren: 5,5 x 12,0 cm

Standers: 11,5 x 11,5 cm

Aantal standers: 4

Dakbedekking inbegrepen: nee, optioneel

Inbegrepen: bevestigingsmaterialen

Dakbedekking (optioneel)

	Benodigd aantal
Dakshingles beverstaart	10
Dakshingles hexagonaal	10
Dakshingles recht	10

Accessoires (optioneel)

	Benodigd aantal
Afdekkap (zonder messing bol) vierkant dak	1
Bitumenkit 0,31 ltr	3
Messing bol	1



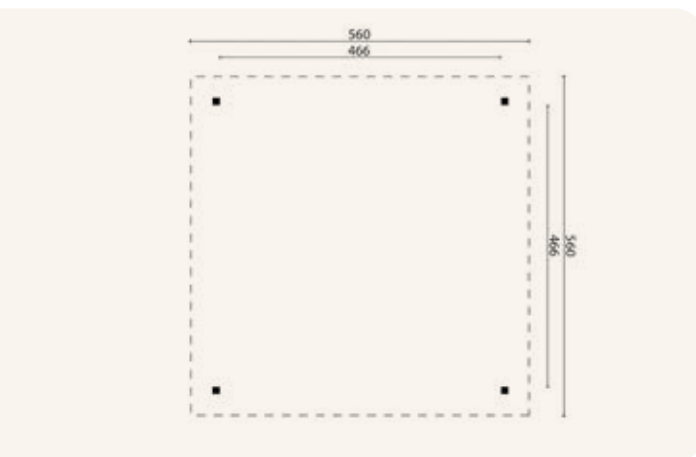

Priël Extremo

P020841

Afmeting: 560 x 560 cm

Specificatie: groen geïmpregneerd, geschaafd vuren

Doorloophoogte: 203,0 cm

Nokhoogte: 375,0 cm

Boeiboord: 1,8 x 14,0 cm

Sporen: 4,0 x 11,0 cm

Ringbalk: 5,5 x 12,0 cm

Schoren: 5,5 x 12,0 cm

Staaners: 11,5 x 11,5 cm

Aantal staaners: 4

Dakbedekking inbegrepen: nee, optioneel

Inbegrepen: bevestigingsmaterialen

Dakbedekking (optioneel)

Benodigd aantal

Dakshingles beverstaart	15
Dakshingles hexagonaal	15
Dakshingles recht	15

Accessoires (optioneel)

Benodigd aantal

Afdekkap (zonder messing bol) vierkant dak	1
Bitumenkit 0,31 ltr	3
Messing bol	1

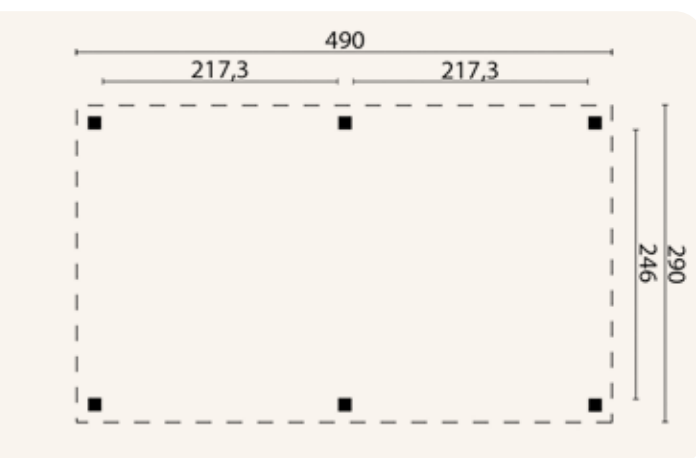

Priël Grande

P068896

Afmeting: 490 x 290 cm

Specificatie: groen geïmpregneerd, geschaafd vuren

Doorloophoogte: 200,0 cm

Nokhoogte: 290,0 cm

Sporen: 4,0 x 9,0 cm

Ringbalk: 5,0 x 11,0 cm

Schoren: 5,0 x 11,0 cm

Staaners: 11,5 x 11,5 cm

Aantal staaners: 6

Dakbedekking inbegrepen: nee, optioneel

Inbegrepen: bevestigingsmaterialen

Dakbedekking (optioneel)

Benodigd aantal

Dakshingles beverstaart	8
Dakshingles hexagonaal	8
Dakshingles recht	8

Accessoires (optioneel)

Benodigd aantal

Bitumenkit 0,31 ltr	4
---------------------	---



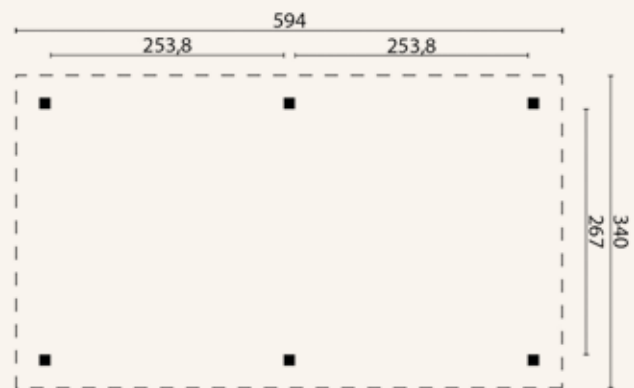

Prieel Superieur

P068899

Afmeting: 594 x 340 cm

Specificatie: groen geïmpregneerd, geschaafd vuren

Doorloophoogte: 214,0 cm

Nokhoogte: 310,0 cm

Sporen: 4,0 x 9,0 cm

Ringbalk: 5,0 x 11,0 cm

Schoren: 5,0 x 11,0 cm

Staaners: 11,5 x 11,5 cm

Aantal staaners: 6

Dakbedekking inbegrepen: nee, optioneel

Inbegrepen: bevestigingsmaterialen

Dakbedekking (optioneel)

Dakbedekking (optioneel)	Benodigd aantal
Dakshingles beverstaart	10
Dakshingles hexagonaal	10
Dakshingles recht	10

Accessoires (optioneel)

Accessoires (optioneel)	Benodigd aantal
Bitumenkit 0,31 ltr	4

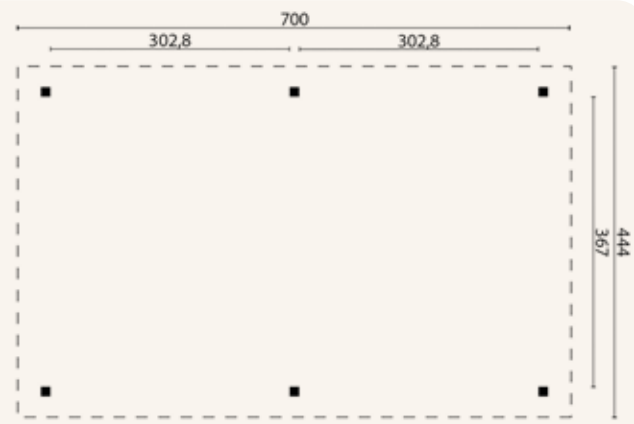

Prieel Ultimo

P020839

Afmeting: 700 x 444 cm

Specificatie: groen geïmpregneerd, geschaafd vuren

Doorloophoogte: 214,0 cm

Nokhoogte: 351,0 cm

Sporen: 4,0 x 9,0 cm

Ringbalk: 5,0 x 11,0 cm

Schoren: 4,0 x 14,0 cm

Staaners: 11,5 x 11,5 cm

Aantal staaners: 6

Dakbedekking inbegrepen: nee, optioneel

Inbegrepen: bevestigingsmaterialen

Dakbedekking (optioneel)

Dakbedekking (optioneel)	Benodigd aantal
Dakshingles beverstaart	13
Dakshingles hexagonaal	13
Dakshingles recht	13

Accessoires (optioneel)

Accessoires (optioneel)	Benodigd aantal
Bitumenkit 0,31 ltr	5



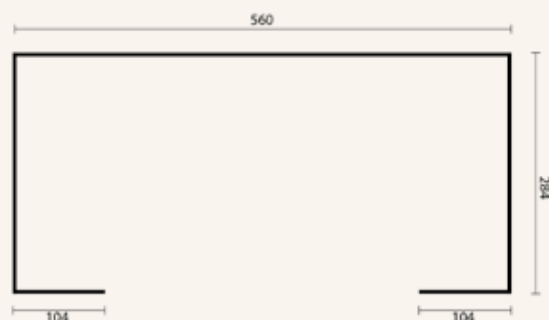

Paviljoen Kristina

P076305	onbehandeld
P090477	groen geïmpregneerd
P090478	bruin geïmpregneerd
P090479	grijs geïmpregneerd
P090480	geel geïmpregneerd
P090481	Red Class Wood geïmpregneerd

Specificatie: geschaafd grenen

Doorloophoogte: 230,0 cm

Nokhoogte: 264,0 cm

Sporen: 4,4 x 9,4 cm

Ringbalk: 4,4 x 9,4 cm

Schoren: 4,4 x 6,8 cm

Staanders: 6,8 x 6,8 cm

Aantal staanders: 7

Dakbedekking inbegrepen: nee, optioneel

Dakbedekking (optioneel)

	Benodigd aantal
Dakleer	3
Easy-roofing	5
EPDM (vooraf gedefinieerde afmetingen)	1

Accessoires (optioneel)

	Benodigd aantal
Afwateringsbalk grenen standaard	5
Bitumenkit 0,31 ltr	3
Dakgoot kunststof 100 mm	1
Dakgoot verzinkt 125 mm	1
EPDM contactlijm spuitbus 0,75 ltr	3
Funderingsbalk kunststof	5

Behandelingen (optioneel)

	Benodigd aantal
Carefree protect® 2,5 ltr	4
Embadecor® 2,5 ltr	4
Embalan® 2,5 ltr	4

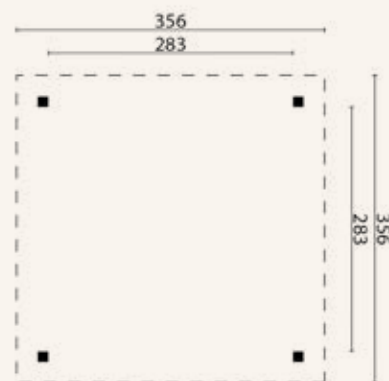

Priel Modern Middel

P020831

Afmeting: 356 x 356 cm

Specificatie: groen geïmpregneerd, geschaafd vuren

Doorloophoogte: 229,0 cm

Nokhoogte: 244,0 cm

Boeiboord: 2,2 x 14,5 cm

Sporen: 4,0 x 9,0 cm

Ringbalk: 5,0 x 11,0 cm

Schoren: 5,0 x 11,0 cm

Staanders: 11,5 x 11,5 cm

Aantal staanders: 4

Dakbedekking inbegrepen: nee, optioneel

Inbegrepen: bevestigingsmaterialen

Dakbedekking (optioneel)

	Benodigd aantal
Dakleer	2
Easy-roofing	5
EPDM (vooraf gedefinieerde afmetingen)	1

Accessoires (optioneel)

	Benodigd aantal
Aluminium daktrim set	1
Aluminium daktrim set zwart	1
Bitumenkit 0,31 ltr	3
Dakdoorvoer rond	1
EPDM contactlijm spuitbus 0,75 ltr	2



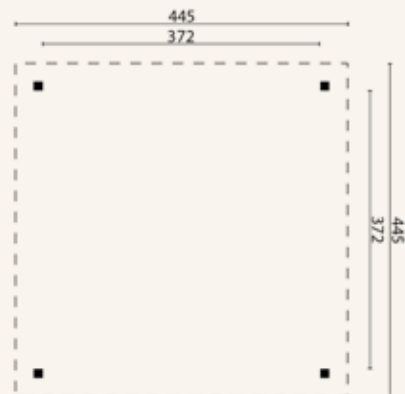

Prieel Modern Groot

P020840

Afmeting: 445 x 445 cm

Specificatie: groen geïmpregneerd, geschaafd vuren

Doorloophoogte: 229,0 cm

Nokhoogte: 244,0 cm

Boeiboord: 2,2 x 14,5 cm

Sporen: 4,0 x 9,0 cm

Ringbalk: 5,0 x 11,0 cm

Schoren: 5,0 x 11,0 cm

Staaners: 11,5 x 11,5 cm

Aantal staaners: 4

Dakbedekking inbegrepen: nee, optioneel

Inbegrepen: bevestigingsmaterialen

Dakbedekking (optioneel)

	Benodigd aantal
Dakleer	5
Easy-roofing	6
EPDM (vooraf gedefinieerde afmetingen)	1

Accessoires (optioneel)

	Benodigd aantal
Aluminium daktrim set	1
Aluminium daktrim set zwart	1
Bitumenkit 0,31 ltr	3
Dakdoorvoer rond	1
EPDM contactlijm spuitbus 0,75 ltr	3



Prieel Modern Excellent Rechthoek

P020848

Afmeting: 592 x 340 cm

Specificatie: groen geïmpregneerd, geschaafd vuren

Doorloophoogte: 210,0 cm

Nokhoogte: 225,0 cm

Boeiboord: 1,6 x 11,0 cm

Sporen: 4,0 x 9,0 cm

Ringbalk: 5,0 x 11,0 cm

Schoren: 5,0 x 11,0 cm

Staaners: 11,5 x 11,5 cm

Aantal staaners: 6

Dakbedekking inbegrepen: nee, optioneel

Inbegrepen: bevestigingsmaterialen

Dakbedekking (optioneel)

	Benodigd aantal
Dakleer	3
Easy-roofing	5
EPDM (vooraf gedefinieerde afmetingen)	1

Accessoires (optioneel)

	Benodigd aantal
Aluminium daktrim set	1
Aluminium daktrim set zwart	1
Bitumenkit 0,31 ltr	4
Dakdoorvoer rond	1
EPDM contactlijm spuitbus 0,75 ltr	3



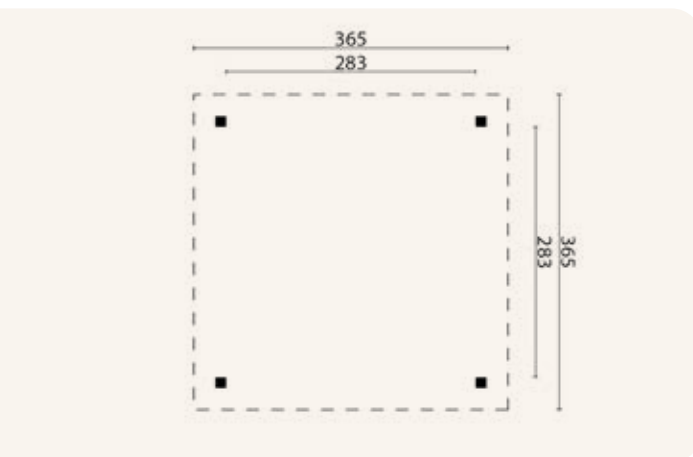

Prieeel Kreta

P068909

Afmeting: 356 x 356 cm

Specificatie: onbehandeld, geschaafd douglas

Doorloophoogte: 229,0 cm

Nokhoogte: 251,0 cm

Boeiboord: 1,8 x 29,0 cm

Sporen: 4,0 x 9,0 cm

Ringbalk: 5,0 x 11,0 cm

Schoren: 5,0 x 11,0 cm

Staaners: 11,5 x 11,5 cm

Aantal staaners: 4

Dakbedekking inbegrepen: nee, optioneel

Inbegrepen: bevestigingsmaterialen

Dakbedekking (optioneel)

Benodigd aantal

Dakleer	2
Easy-roofing	5
EPDM (vooraf gedefinieerde afmetingen)	1

Accessoires (optioneel)

Benodigd aantal

Aluminium daktrim set	1
Aluminium daktrim set zwart	1
Bitumenkit 0,31 ltr	3
Dakdoorvoer rond	1
EPDM contactlijm spuitbus 0,75 ltr	2

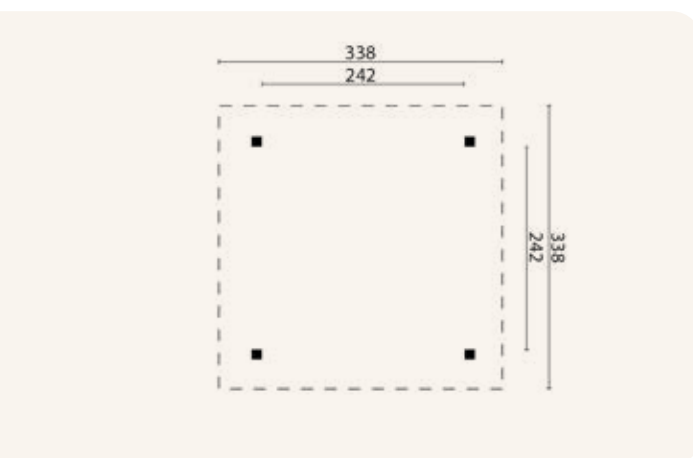

Prieeel Kos

P068907

Afmeting: 338 x 338 cm

Specificatie: onbehandeld, geschaafd douglas

Doorloophoogte: 218,0 cm

Nokhoogte: 306,0 cm

Sporen: 4,0 x 9,0 cm

Ringbalk: 5,0 x 15,0 cm

Schoren: 5,0 x 15,0 cm

Staaners: 11,5 x 11,5 cm

Aantal staaners: 4

Dakbedekking inbegrepen: nee, optioneel

Inbegrepen: bevestigingsmaterialen

Dakbedekking (optioneel)

Benodigd aantal

Dakshingles beverstaart	7
Dakshingles hexagonaal	7
Dakshingles recht	7

Accessoires (optioneel)

Benodigd aantal

Afdekkap (zonder messing bol) vierkant dak	1
Bitumenkit 0,31 ltr	3
Messing bol	1



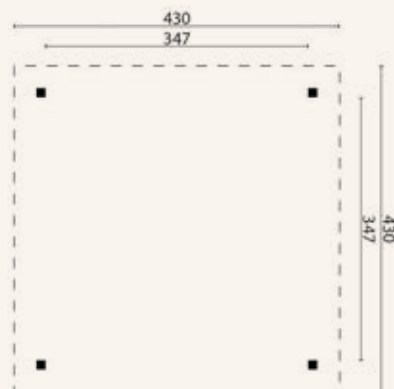

Prieeel Syros

P068910

Afmeting: 430 x 430 cm

Specificatie: onbehandeld, geschaafd douglas

Doorloophoogte: 203,0 cm

Nokhoogte: 330,0 cm

Sporen: 4,0 x 9,0 cm

Ringbalk: 5,0 x 15,0 cm

Schoren: 5,0 x 15,0 cm

Staaners: 11,5 x 11,5 cm

Aantal staaners: 4

Dakbedekking inbegrepen: nee, optioneel

Inbegrepen: bevestigingsmaterialen

Dakbedekking (optioneel)

Dakbedekking (optioneel)	Benodigd aantal
Dakshingles beverstaart	10
Dakshingles hexagonaal	10
Dakshingles recht	10

Accessoires (optioneel)

Accessoires (optioneel)	Benodigd aantal
Afdekkap (zonder messing bol) vierkant dak	1
Bitumenkit 0,31 ltr	3
Messing bol	1

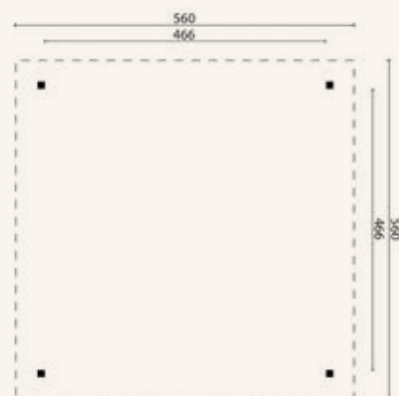

Prieeel Rhodos

P068911

Afmeting: 560 x 560 cm

Specificatie: onbehandeld, geschaafd douglas

Doorloophoogte: 203,0 cm

Nokhoogte: 375,0 cm

Boeiboord: 1,8 x 14,0 cm

Sporen: 4,0 x 9,0 cm

Ringbalk: 5,0 x 15,0 cm

Schoren: 5,0 x 15,0 cm

Staaners: 11,5 x 11,5 cm

Aantal staaners: 4

Dakbedekking inbegrepen: nee, optioneel

Inbegrepen: bevestigingsmaterialen

Dakbedekking (optioneel)

Dakbedekking (optioneel)	Benodigd aantal
Dakshingles beverstaart	15
Dakshingles hexagonaal	15
Dakshingles recht	15

Accessoires (optioneel)

Accessoires (optioneel)	Benodigd aantal
Bitumenkit 0,31 ltr	3



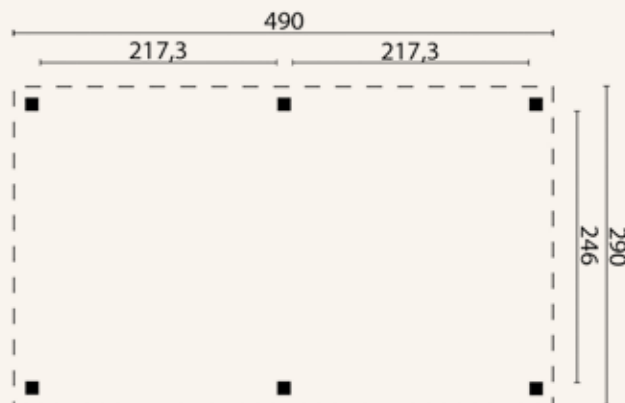

Priël Samos

P021145

Afmeting: 490 x 290 cm

Specificatie: onbehandeld, geschaafd douglas

Doorloophoogte: 200,0 cm

Nokhoogte: 290,0 cm

Boeiboord: 1,8 x 14,0 cm

Sporen: 4,0 x 9,0 cm

Ringbalk: 5,0 x 11,0 cm

Schoren: 5,0 x 11,0 cm

Staaners: 11,5 x 11,5 cm

Aantal staaners: 6

Dakbedekking inbegrepen: nee, optioneel

Inbegrepen: bevestigingsmaterialen

Dakbedekking (optioneel)

Benodigd aantal

Dakshingles beverstaart	8
Dakshingles hexagonaal	8
Dakshingles recht	8

Accessoires (optioneel)

Benodigd aantal

Bitumenkit 0,31 ltr	4
---------------------	---

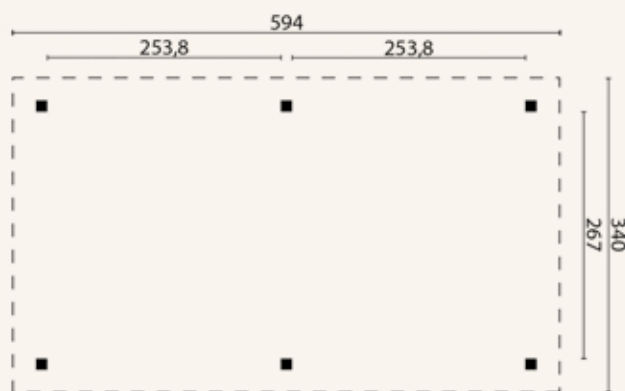

Priël Corfu

P068908

Afmeting: 594 x 340 cm

Specificatie: onbehandeld, geschaafd douglas

Doorloophoogte: 214,0 cm

Nokhoogte: 310,0 cm

Boeiboord: 1,8 x 14,0 cm

Sporen: 4,0 x 9,0 cm

Ringbalk: 5,0 x 11,0 cm

Schoren: 5,0 x 11,0 cm

Staaners: 11,5 x 11,5 cm

Aantal staaners: 6

Dakbedekking inbegrepen: nee, optioneel

Inbegrepen: bevestigingsmaterialen

Dakbedekking (optioneel)

Benodigd aantal

Dakshingles beverstaart	10
Dakshingles hexagonaal	10
Dakshingles recht	10

Accessoires (optioneel)

Benodigd aantal

Bitumenkit 0,31 ltr	4
---------------------	---



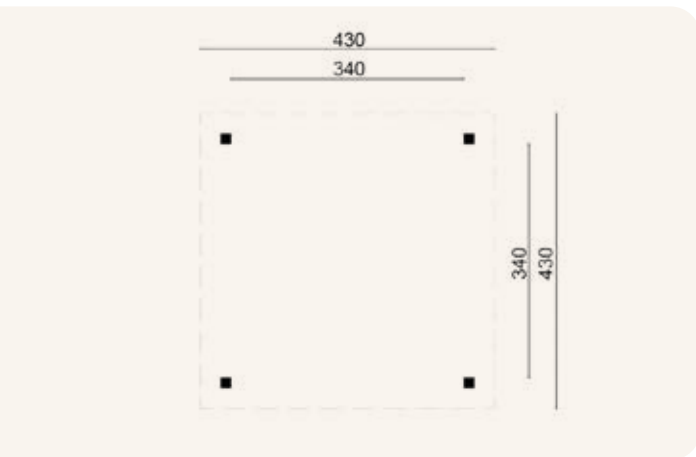

DHZ Prieel Obdam

P021999

Afmeting: 430 x 430 cm

Specificatie: onbehandeld, fijn bezaagd douglas

Doe-het-zelf (zelf op maat zagen)

Doorloophoogte: 230,0 cm

Nokhoogte: 375,0 cm

Sporen: 5,0 x 15,0 cm

Ringbalk: 5,0 x 15,0 cm

Schoren: 5,0 x 15,0 cm

Staaners: 15,0 x 15,0 cm

Aantal staaners: 4

Dakbedekking inbegrepen: nee, optioneel

Inbegrepen: bevestigingsmaterialen

Dakbedekking (optioneel)

Dakbedekking (optioneel)	Benodigd aantal
Dakshingles beverstaart	10
Dakshingles hexagonaal	10
Dakshingles recht	10

Accessoires (optioneel)

Accessoires (optioneel)	Benodigd aantal
Afdekkap (zonder messing bol) vierkant dak	1
Bitumenkit 0,31 ltr	3
Messing bol	1

Prieeel Kos

Artikelnummer: P068907
Afmeting: 338 x 338 cm
Specificatie: onbehandeld, geschaafd douglas



Bloembak Hudson

60 x 120 x 60 cm
P019132



Barset Buckingham

P002511



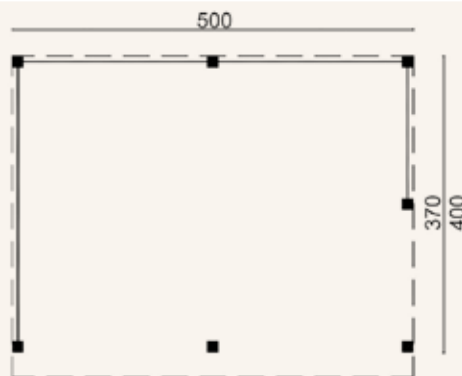

DHZ plat dak Wezep

P022010 Zweeds rabat, onbehandeld

P022012 Zweeds rabat, zwart gespoten

Specificatie: geschaafd, gedroogd douglas

Kernvrij

Doe-het-zelf (zelf op maat zagen)

Doorloophoogte: 235,0 cm

Nokhoogte: 262,0 cm

Sporen: 4,5 x 14,5 cm

Ringbalk: 4,5 x 14,5 cm

Schoren: 4,5 x 14,5 cm

Staanders: 14,0 x 14,0 cm

Aantal staanders: 6

Tussenmaat staanders: 231,0 cm

Fundering: 500 x 370 cm

Dakoppervlakte: 20,0 m²

Dakbedekking inbegrepen: nee, optioneel

Inbegrepen: montagetekening, bevestigingsmaterialen

Dakbedekking (verplichte optie)

	Benodigd aantal
Easy-roofing	6
EPDM (vooraf gedefinieerde afmetingen)	1

Accessoires (optioneel)

	Benodigd aantal
Aluminium daktrim set	1
Aluminium daktrim set zwart	1
EPDM contactlijm spuitbus 0,75 ltr	3
Stadsdoorvoer vierkant	2

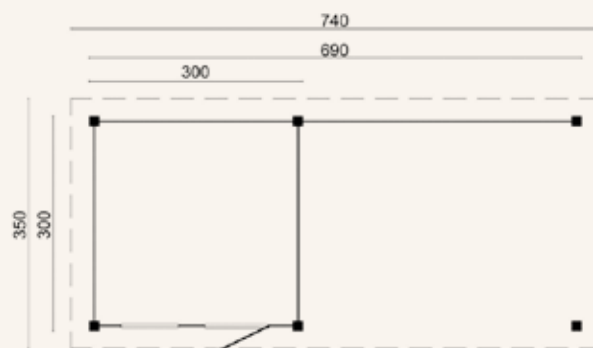

DHZ plat dak Holten

P022002 Zweeds rabat, onbehandeld

P022006 Zweeds rabat, zwart gespoten

Specificatie: geschaafd, gedroogd douglas

Kernvrij

Doe-het-zelf (zelf op maat zagen)

Doorloophoogte: 235,0 cm

Nokhoogte: 262,0 cm

Boeiboord: 1,9 x 19,0 cm

Sporen: 6,5 x 16,0 cm

Ringbalk: 6,5 x 16,0 cm

Schoren: 6,5 x 16,0 cm

Staanders: 14,0 x 14,0 cm

Aantal staanders: 6

Fundering: 690 x 300 cm

Glas: enkelglas

Aantal ramen (te openen): 1

Dakoppervlakte: 25,9 m²

Dakbedekking inbegrepen: nee, optioneel

Inbegrepen: montagetekening, bevestigingsmaterialen

Dakbedekking (verplichte optie)

	Benodigd aantal
Easy-roofing	7
EPDM (vooraf gedefinieerde afmetingen)	1

Accessoires (optioneel)

	Benodigd aantal
Aluminium daktrim set	1
Aluminium daktrim set zwart	1
Beglazingskit 0,29 ltr	1
EPDM contactlijm spuitbus 0,75 ltr	4
Stadsdoorvoer vierkant	2



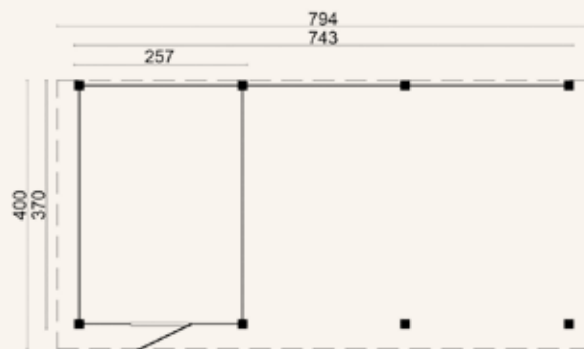

DHZ plat dak Twello

P022013 Zweeds rabat, onbehandeld

P022015 Zweeds rabat, zwart gespoten

Specificatie: geschaafd, gedroogd douglas

Kernvrij

Doe-het-zelf (zelf op maat zagen)

Doorloophoogte: 235,0 cm

Nokhoogte: 262,0 cm

Boeiboord: 1,9 x 19,0 cm

Sporen: 4,5 x 14,5 cm

Ringbalk: 4,5 x 14,5 cm

Schoren: 4,5 x 14,5 cm

Staaners: 14,0 x 14,0 cm

Aantal staaners: 8

Tussenmaat staaners: 233,0 cm

Fundering: 743 x 370 cm

Glas: enkelglas

Dakoppervlakte: 31,8 m²

Dakbedekking inbegrepen: nee, optioneel

Inbegrepen: montagetekening, bevestigingsmaterialen

Dakbedekking (verplichte optie)

Dakbedekking (verplichte optie)	Benodigd aantal
EPDM (vooraf gedefinieerde afmetingen)	1

Accessoires (optioneel)

Accessoires (optioneel)	Benodigd aantal
Aluminium daktrim set	1
Aluminium daktrim set zwart	1
Beglazingskit 0,29 ltr	1
EPDM contactlijm spuitbus 0,75 ltr	4
Stadsdoorvoer vierkant	2



DHZ plat dak Brammelo

P022020 channelsiding

Afmeting: 750 x 355 cm

Specificatie: zwart gespoten, geschaafd, gedroogd douglas

Kernvrij

Doe-het-zelf (zelf op maat zagen)

Doorloophoogte: 235,0 cm

Nokhoogte: 265,0 cm

Boeiboord: 1,9 x 19,0 cm

Sporen: 4,5 x 14,5 cm

Ringbalk: 6,5 x 16,0 cm

Schoren: 4,5 x 14,5 cm

Staaners: 14,0 x 14,0 cm

Aantal staaners: 14

Fundering: 750 x 355 cm

Dakoppervlakte: 26,6 m²

Dakbedekking inbegrepen: nee, optioneel

Inbegrepen: montagetekening, bevestigingsmaterialen

Dakbedekking (verplichte optie)

Dakbedekking (verplichte optie)	Benodigd aantal
Easy-roofing	7
EPDM (vooraf gedefinieerde afmetingen)	1

Accessoires (optioneel)

Accessoires (optioneel)	Benodigd aantal
Aluminium daktrim set	1
Aluminium daktrim set zwart	1
EPDM contactlijm spuitbus 0,75 ltr	4
Stadsdoorvoer vierkant	2



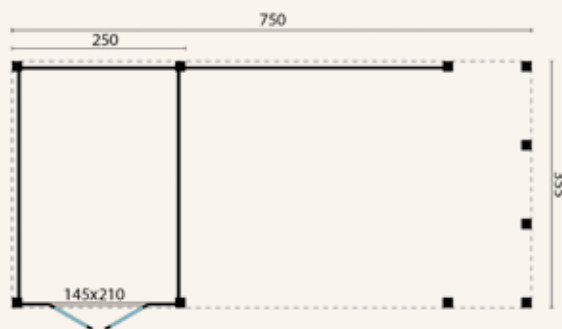

DHZ plat dak Vriezenveen

P022022 channelsiding

Afmeting: 750 x 355 cm

Specificatie: zwart gespoten, geschaafd, gedroogd douglas

Kernvrij

Doe-het-zelf (zelf op maat zagen)

Doorloophoogte: 235,0 cm

Nokhoogte: 265,0 cm

Boeiboord: 1,9 x 19,0 cm

Sporen: 4,5 x 14,5 cm

Ringbalk: 6,5 x 16,0 cm

Schoren: 4,5 x 14,5 cm

Staanders: 14,0 x 14,0 cm

Aantal staanders: 10

Fundering: 750 x 355 cm

Glas: enkelglas

Dakoppervlakte: 26,6 m²

Dakbedekking inbegrepen: nee, optioneel

Inbegrepen: montagetekening, bevestigingsmaterialen

Dakbedekking (verplichte optie)

Dakbedekking (verplichte optie)	Benodigd aantal
Easy-roofing	7
EPDM (vooraf gedefinieerde afmetingen)	1

Accessoires (optioneel)

Accessoires (optioneel)	Benodigd aantal
Aluminium daktrim set	1
Aluminium daktrim set zwart	1
Beglazingskit 0,29 ltr	1
EPDM contactlijm spuitbus 0,75 ltr	4
Stadsdoorvoer vierkant	2

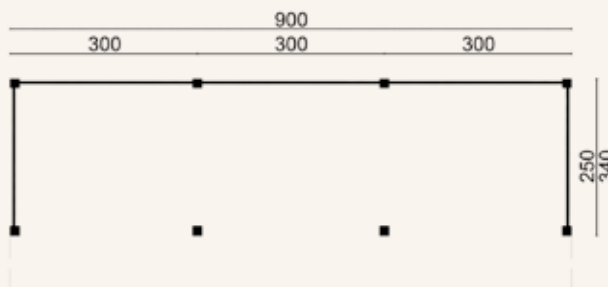

DHZ kapschuur Boekelo

P021958 Zweeds rabat, onbehandeld

P021960 Zweeds rabat, zwart geïmpregneerd

Specificatie: fijn bezaagd, ongedroogd douglas

Kernvrij

Doe-het-zelf (zelf op maat zagen)

Doorloophoogte: 286,0 cm

Nokhoogte: 312,0 cm

Boeiboord: 2,2 x 20,0 cm

Sporen: 5,0 x 15,0 cm

Ringbalk: 5,0 x 15,0 cm

Schoren: 5,0 x 15,0 cm

Staanders: 15,0 x 15,0 cm

Aantal staanders: 8

Tussenmaat staanders: 272,0 cm

Fundering: 900 x 250 cm

Dakbedekking inbegrepen: nee, optioneel

Inbegrepen: montagetekening, bevestigingsmaterialen

Dakbedekking (verplichte optie)

Dakbedekking (verplichte optie)	Benodigd aantal
Aquapan antraciet	1
Aquapan rood	1
Dakpanprofielplaten antraciet	1
Dakpanprofielplaten mat zwart	1
Dakpanprofielplaten terracotta	1
Dakpanprofielplaten zwart	1
Dakshingles beverstaart	16
Dakshingles hexagonaal	16
Dakshingles recht	16
Easypan antraciet	1
Easypan rood	1

Accessoires (optioneel)

Accessoires (optioneel)	Benodigd aantal
Bitumenkit 0,31 ltr	5
Dakgoot kunststof 100 mm	1
Dakgoot verzinkt 125 mm	1



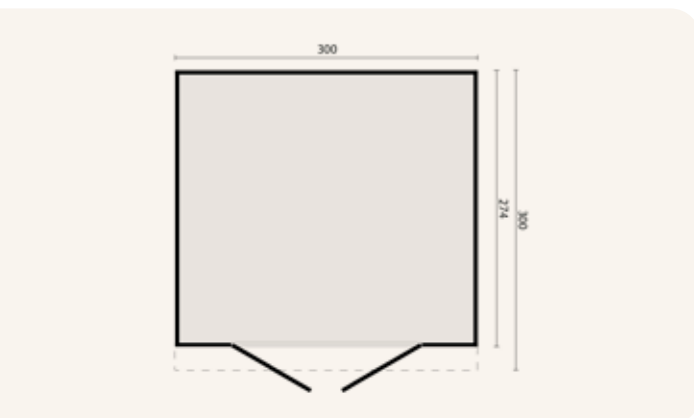

DHZ berging Almelo

- P077672** verticaal dubbel lip profiel, onbehandeld
P077671 verticaal dubbel lip profiel, zwart geïmpregneerd
P085176 horizontaal Zweeds rabat, onbehandeld
P085175 horizontaal Zweeds rabat, zwart geïmpregneerd

Specificatie: fijn bezaagd, ongedroogd douglas

Kernvrij

Doe-het-zelf (zelf op maat zagen)

Nokhoogte: 262,0 cm

Boeiboord: 2,2 x 20,0 cm

Sporen: 5,0 x 15,0 cm

Ringbalk: 5,0 x 15,0 cm

Staanders: 12,0 x 12,0 cm

Aantal staanders: 4

Fundering: 300 x 274 cm

Dakoppervlakte: 9,0 m²

Dakbedekking inbegrepen: nee, optioneel

Inbegrepen: montagetekening, bevestigingsmaterialen

Dakbedekking (verplichte optie)

Dakbedekking (verplichte optie)	Benodigd aantal
EPDM (vooraf gedefinieerde afmetingen)	1

Accessoires (optioneel)

Accessoires (optioneel)	Benodigd aantal
Aluminium daktrim set	1
Aluminium daktrim set zwart	1
EPDM contactlijm spuitbus 0,75 ltr	1
Stadsdoorvoer vierkant	1

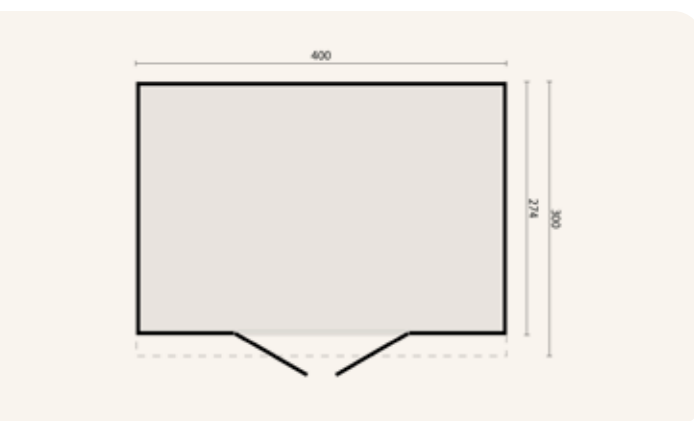

DHZ berging Enter

- P077674** verticaal dubbel lip profiel, onbehandeld
P077673 verticaal dubbel lip profiel, zwart geïmpregneerd
P085178 horizontaal Zweeds rabat, onbehandeld
P085177 horizontaal Zweeds rabat, zwart geïmpregneerd

Specificatie: fijn bezaagd, ongedroogd douglas

Kernvrij

Doe-het-zelf (zelf op maat zagen)

Nokhoogte: 262,0 cm

Boeiboord: 2,2 x 20,0 cm

Sporen: 5,0 x 15,0 cm

Ringbalk: 5,0 x 15,0 cm

Staanders: 12,0 x 12,0 cm

Aantal staanders: 4

Fundering: 400 x 300 cm

Dakoppervlakte: 12,0 m²

Dakbedekking inbegrepen: nee, optioneel

Inbegrepen: montagetekening, bevestigingsmaterialen

Dakbedekking (verplichte optie)

Dakbedekking (verplichte optie)	Benodigd aantal
EPDM (vooraf gedefinieerde afmetingen)	1

Accessoires (optioneel)

Accessoires (optioneel)	Benodigd aantal
Aluminium daktrim set	1
Aluminium daktrim set zwart	1
EPDM contactlijm spuitbus 0,75 ltr	2
Stadsdoorvoer vierkant	1



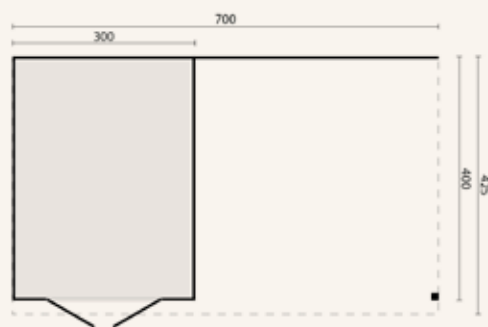

DHZ verblijf Hellendoorn

- P077676** verticaal dubbel lip profiel, onbehandeld
P077675 verticaal dubbel lip profiel, zwart geïmpregneerd
P085180 horizontaal Zweeds rabat, onbehandeld
P085179 horizontaal Zweeds rabat, zwart geïmpregneerd

Specificatie: fijn bezaagd, ongedroogd douglas

Kernvrij

Doe-het-zelf (zelf op maat zagen)

Nokhoogte: 262,0 cm

Boeiboord: 2,5 x 25,0 cm

Sporen: 6,3 x 17,5 cm

Ringbalk: 6,3 x 17,5 cm

Standers: 12,0 x 12,0 cm

Aantal standers: 6

Fundering: 700 x 400 cm

Dakoppervlakte: 29,7 m²

Dakbedekking inbegrepen: nee, optioneel

Inbegrepen: montagetekening, bevestigingsmaterialen

Dakbedekking (verplichte optie)

Dakbedekking (verplichte optie)	Benodigd aantal
EPDM (vooraf gedefinieerde afmetingen)	1

Accessoires (optioneel)

Accessoires (optioneel)	Benodigd aantal
Aluminium daktrim set	1
Aluminium daktrim set zwart	1
EPDM contactlijm spuitbus 0,75 ltr	4
Stadsdoorvoer vierkant	1

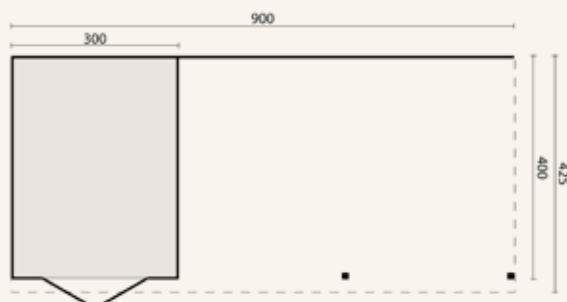

DHZ verblijf Wierden

- P077670** verticaal dubbel lip profiel, onbehandeld
P077669 verticaal dubbel lip profiel, zwart geïmpregneerd
P085174 horizontaal Zweeds rabat, onbehandeld
P085173 horizontaal Zweeds rabat, zwart geïmpregneerd

Specificatie: fijn bezaagd, ongedroogd douglas

Kernvrij

Doe-het-zelf (zelf op maat zagen)

Nokhoogte: 262,0 cm

Boeiboord: 2,5 x 25,0 cm

Sporen: 6,3 x 17,5 cm

Ringbalk: 6,3 x 17,5 cm

Standers: 12,0 x 12,0 cm

Aantal standers: 8

Fundering: 900 x 400 cm

Dakoppervlakte: 38,2 m²

Dakbedekking inbegrepen: nee, optioneel

Inbegrepen: montagetekening, bevestigingsmaterialen

Dakbedekking (verplichte optie)

Dakbedekking (verplichte optie)	Benodigd aantal
EPDM (vooraf gedefinieerde afmetingen)	1

Accessoires (optioneel)

Accessoires (optioneel)	Benodigd aantal
Aluminium daktrim set	1
Aluminium daktrim set zwart	1
EPDM contactlijm spuitbus 0,75 ltr	5
Stadsdoorvoer vierkant	2



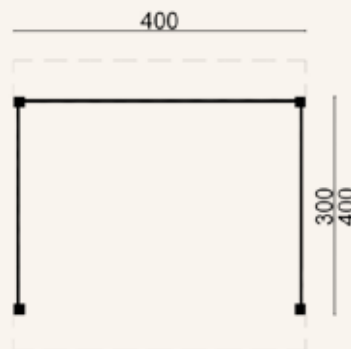

DHZ plat dak Ommen

P021961 Zweeds rabat, onbehandeld

P021966 Zweeds rabat, zwart geïmpregneerd

Specificatie: fijn bezaagd, ongedroogd douglas

Kernvrij

Doe-het-zelf (zelf op maat zagen)

Doorloophoogte: 235,0 cm

Nokhoogte: 262,0 cm

Boeiboord: 2,5 x 25,0 cm

Sporen: 5,0 x 15,0 cm

Ringbalk: 5,0 x 15,0 cm

Schoren: 5,0 x 15,0 cm

Staaners: 15,0 x 15,0 cm

Aantal staaners: 4

Tussenmaat staaners: 372,0 cm

Fundering: 400 x 300 cm

Dakoppervlakte: 16,0 m²

Dakbedekking inbegrepen: nee, optioneel

Inbegrepen: montagetekening, bevestigingsmaterialen

Dakbedekking (verplichte optie)

Benodigd aantal

Easy-roofing	5
EPDM (vooraf gedefinieerde afmetingen)	1

Accessoires (optioneel)

Benodigd aantal

Aluminium daktrim set	1
Aluminium daktrim set zwart	1
EPDM contactlijm spuitbus 0,75 ltr	3
Stadsdoorvoer vierkant	1

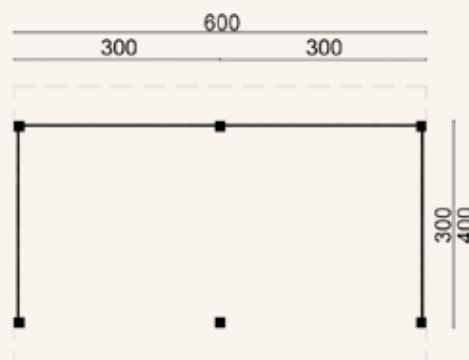

DHZ plat dak Dalfsen

P021967 Zweeds rabat, onbehandeld

P021972 Zweeds rabat, zwart geïmpregneerd

Specificatie: fijn bezaagd, ongedroogd douglas

Kernvrij

Doe-het-zelf (zelf op maat zagen)

Doorloophoogte: 235,0 cm

Nokhoogte: 262,0 cm

Boeiboord: 2,5 x 25,0 cm

Sporen: 5,0 x 15,0 cm

Ringbalk: 5,0 x 15,0 cm

Schoren: 5,0 x 15,0 cm

Staaners: 15,0 x 15,0 cm

Aantal staaners: 6

Tussenmaat staaners: 272,0 cm

Fundering: 600 x 300 cm

Dakoppervlakte: 24,0 m²

Dakbedekking inbegrepen: nee, optioneel

Inbegrepen: montagetekening, bevestigingsmaterialen

152

Dakbedekking (verplichte optie)

Benodigd aantal

Easy-roofing	6
EPDM (vooraf gedefinieerde afmetingen)	1

Accessoires (optioneel)

Benodigd aantal

Aluminium daktrim set	1
Aluminium daktrim set zwart	1
EPDM contactlijm spuitbus 0,75 ltr	4
Stadsdoorvoer vierkant	2



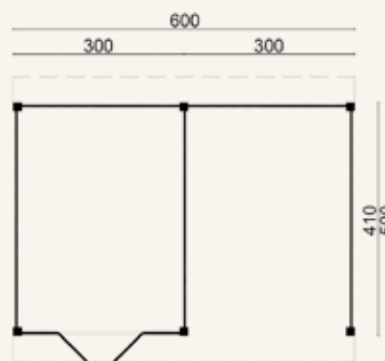

DHZ plat dak Raalte

P021974 Zweeds rabat

Afmeting: 600 x 500 cm

Specificatie: zwart geïmpregneerd, fijn bezaagd, ongedroogd douglas

Kernvrij

Doe-het-zelf (zelf op maat zagen)

Doorloophoogte: 235,0 cm

Nokhoogte: 262,0 cm

Boeiboord: 2,5 x 25,0 cm

Sporen: 5,0 x 15,0 cm

Ringbalk: 5,0 x 15,0 cm

Schoren: 5,0 x 15,0 cm

Standers: 15,0 x 15,0 cm

Aantal standers: 6

Fundering: 600 x 410 cm

Glas: enkelglas

Dakoppervlakte: 30,0 m²

Dakbedekking inbegrepen: nee, optioneel

Inbegrepen: montagetekening, bevestigingsmaterialen

Dakbedekking (verplichte optie)

Benodigd aantal

Easy-roofing	6
EPDM (vooraf gedefinieerde afmetingen)	1

Accessoires (optioneel)

Benodigd aantal

Aluminium daktrim set	1
Aluminium daktrim set zwart	1
Beglazingskit 0,29 ltr	1
EPDM contactlijm spuitbus 0,75 ltr	4
Stadsdoorvoer vierkant	2

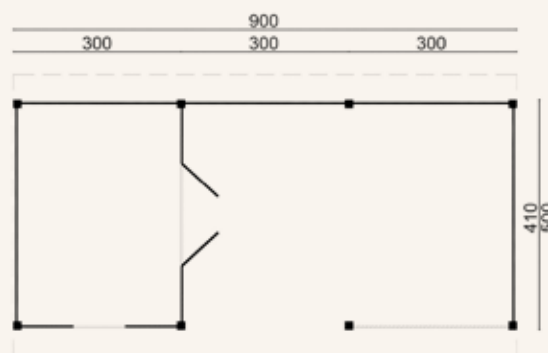

DHZ plat dak Nijverdal

P021976 Zweeds rabat

Afmeting: 900 x 500 cm

Specificatie: zwart geïmpregneerd, fijn bezaagd, ongedroogd douglas

Kernvrij

Doe-het-zelf (zelf op maat zagen)

Doorloophoogte: 235,0 cm

Nokhoogte: 262,0 cm

Boeiboord: 2,5 x 25,0 cm

Sporen: 5,0 x 15,0 cm

Ringbalk: 5,0 x 15,0 cm

Schoren: 5,0 x 15,0 cm

Standers: 15,0 x 15,0 cm

Aantal standers: 8

Fundering: 900 x 410 cm

Glas: enkelglas

Aantal ramen (te openen): 1

Dakoppervlakte: 45,0 m²

Dakbedekking inbegrepen: nee, optioneel

Inbegrepen: montagetekening, bevestigingsmaterialen

Dakbedekking (verplichte optie)

Benodigd aantal

EPDM (vooraf gedefinieerde afmetingen)	1
--	---

Accessoires (optioneel)

Benodigd aantal

Aluminium daktrim set	1
Aluminium daktrim set zwart	1
Beglazingskit 0,29 ltr	1
EPDM contactlijm spuitbus 0,75 ltr	6
Stadsdoorvoer vierkant	2



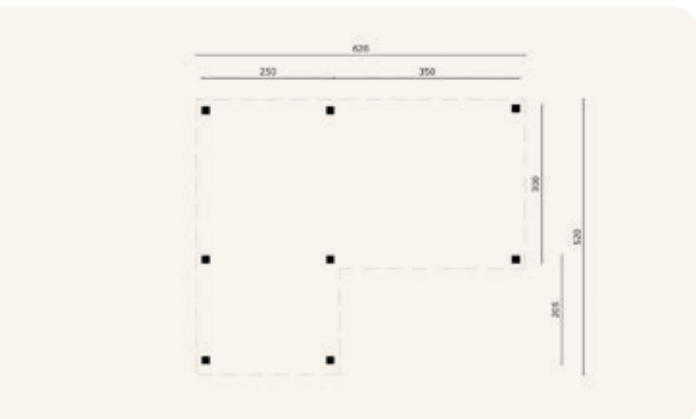

DHZ priel Beerze

P021977

Afmeting: 620 x 520 cm

Specificatie: onbehandeld, fijn bezaagd douglas

Kernvrij

Doe-het-zelf (zelf op maat zagen)

Doorloophoogte: 235,0 cm

Nokhoogte: 262,0 cm

Boeiboord: 2,5 x 25,0 cm

Sporen: 5,0 x 15,0 cm

Ringbalk: 5,0 x 15,0 cm

Schoren: 5,0 x 15,0 cm

Staaners: 15,0 x 15,0 cm

Aantal staaners: 8

Dakbedekking inbegrepen: nee, optioneel

Inbegrepen: montagetekening, bevestigingsmaterialen

Dakbedekking (verplichte optie)

Benodigd aantal

EPDM (vooraf gedefinieerde afmetingen) 1

Accessoires (optioneel)

Benodigd aantal

Aluminium daktrim set 1

Aluminium daktrim set zwart 1

Dakdoorvoer rond 2

EPDM contactlijm spuitbus 0,75 ltr 4

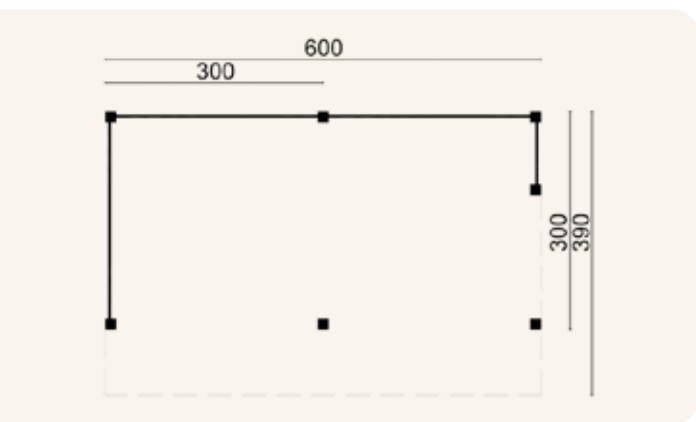

DHZ kapschuur Goor

P021949 Zweeds rabat, onbehandeld

P021954 Zweeds rabat, zwart geïmpregneerd

Specificatie: fijn bezaagd, ongedroogd douglas

Kernvrij

Doe-het-zelf (zelf op maat zagen)

Doorloophoogte: 286,0 cm

Nokhoogte: 312,0 cm

Boeiboord: 2,0 x 20,0 cm

Sporen: 5,0 x 15,0 cm

Ringbalk: 5,0 x 15,0 cm

Schoren: 5,0 x 15,0 cm

Staaners: 15,0 x 15,0 cm

Aantal staaners: 7

Tussenmaat staaners: 272,0 cm

Fundering: 600 x 300 cm

Dakbedekking inbegrepen: nee, optioneel

Inbegrepen: montagetekening, bevestigingsmaterialen

Dakbedekking (verplichte optie)

Benodigd aantal

Dakpanprofielplaten antraciet 1

Dakpanprofielplaten mat zwart 1

Dakpanprofielplaten terracotta 1

Dakpanprofielplaten zwart 1

Dakshingles beverstaart 12

Dakshingles hexagonaal 12

Dakshingles recht 12

Accessoires (optioneel)

Benodigd aantal

Bitumenkit 0,31 ltr 4

Dakgoot kunststof 100 mm 1

Dakgoot verzinkt 125 mm 1





Voorbeeld samenstelling van een Douglas Rijssen DHZ B600 x D400 cm, incl. onbehandeld douglas zweeds rabatwanden, aluminium daktrim verzinkt, 2 glaswanden, extra staanders, inbouwspots, wandlampen en grenen vlonder

Douglas plat dak Rijssen DHZ

Specificaties

P022023 B400 x D400 cm
P022025 B500 x D400 cm
P022027 B600 x D400 cm
P022029 B900 x D400 cm

Specificatie: zwart geïmpregneerd, fijn bezaagd douglas

Doorloophoogte: 224,0 cm

Nokhoogte: 265,0 cm

Sporen: 6,3 x 17,5 cm

Ringbalk: 15,0 x 15,0 cm

Schoren: 5,0 x 15,0 cm

Staaners: 15,0 x 15,0 cm

Dakbeschot: 1,8 x 19,0 cm

Dakbedekking inbegrepen: nee, optioneel

Inbegrepen: stadsuitloop (vierkant), montagehandleiding, bevestigingsmaterialen

Niet inbegrepen: wanden, deuren

Extra opties

	B400 x D400	B500 x D400	B600 x D400	B900 x D400
EPDM	P020571	P020576	P020579	P020585
Daktrim aluminium	K065300	K065302	K065302	K065691
Daktrim zwart	K083175	K083176	K083177	K083179
Betonpoeren	4 stuks	6 stuks	6 stuks	8 stuks

Voor meer toebehoren/opties:

Betonpoeren	pagina 386
Wanden	vanaf pagina 171
Hekwerken	pagina 45
Deuren en ramen	vanaf pagina 376
Platte daken opties	pagina 393

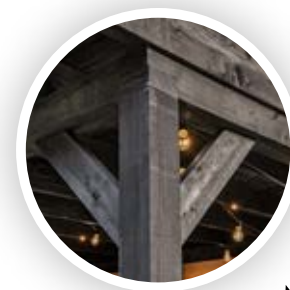

Extra robuust door toepassing 15 x 15 cm ringbalken

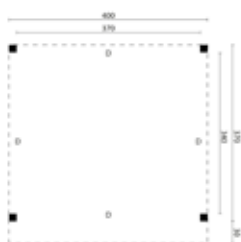

P022023

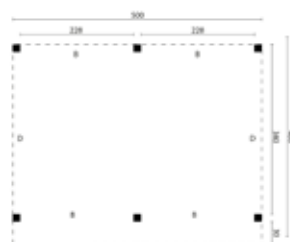

P022027

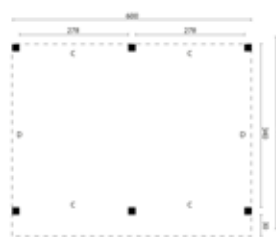

P022025

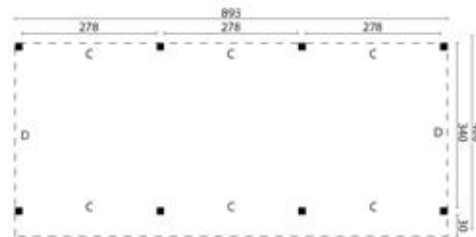

P022029



zijaanzicht

* Wordt geleverd zonder voorbereiding, maar met een duidelijke opbouw instructie, waarmee je alle onderdelen zelf op maat maakt.



Unieke overkapping

Naast het uitgebreide aanbod aan standaardmodellen biedt Tuindeco ook maatwerk in douglas en Red Class Wood tuinverblijven, volledig afgestemd op jouw wensen. We begeleiden je stap voor stap naar het droomresultaat. Schets je ideeën voor vorm, afmetingen en indeling, en ontvang binnen enkele dagen duidelijkheid over haalbaarheid, prijs en levertijd.

Vraag je dealer naar voorbeelden van gerealiseerde projecten en ontdek de vele mogelijkheden. Wil je een bestaand model aanpassen aan jouw wensen? Ook daarvoor maken we graag een voorstel op maat.

Via het formulier op de website vraag je snel een offerte aan





Douglas plat dak Stavanger

Voorbeeld samenstelling Stavanger B326 x D326 cm. Voorzien van wanden met horizontale douglas Zweeds rabatplanken en een industrieel look wand

Basis

- P169850** basis Stavanger, L B326 x D326 cm
- P169851** uitbreidingsset Stavanger, L B326 x D326 cm
- P169852** basis Stavanger XL, B376 x D376 cm
- P169853** uitbreidingsset Stavanger XL, B376 x D376 cm

Specificaties

- Specificatie:** geschaafd, gedroogd douglas
- Doorloophoogte:** 224,0 cm
- Nokhoogte:** 245,0 cm
- Sporen:** 4,5 x 14,0 (L), 6,5 x 14,0 (XL)
- Ringbalk:** 14,0 x 14,0 cm
- Staanders:** 14,0 x 14,0 cm
- Dakbedekking inbegrepen:** EPDM
- Inbegrepen:** stadsuitloop (vierkant), daktrim aluminium zwart, montagehandleiding, bevestigingsmaterialen
- Niet inbegrepen:** wanden, deuren

Voor meer toebehoren/opties:

- Betonpoeren** pagina 386
- Wanden** vanaf pagina 171
- Hekwerken** pagina 45
- Deuren en ramen** vanaf pagina 376
- Platte daken opties** pagina 393



Dit buitenverblijf wordt uitgevoerd met halfhouts pen-en-gat- en zwaluwstaartverbindingen

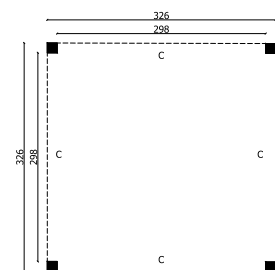

Basis L

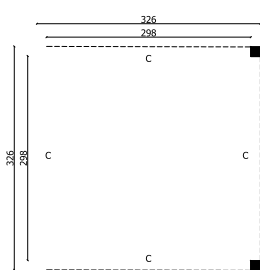

Uitbreiding L

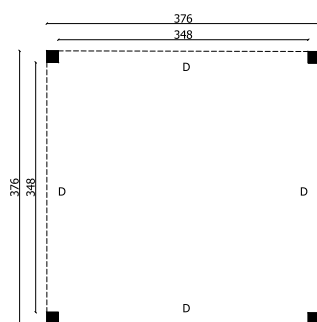

Basis XL

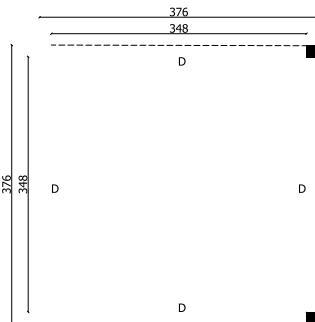

Uitbreiding XL

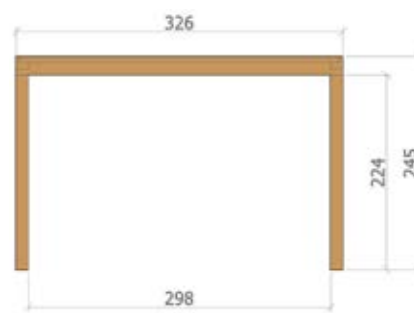

Zijaanzicht L



Zijaanzicht XL

Op deze pagina vind je een overzicht van de basismodellen. Je kunt jouw overkapping volledig naar wens samenstellen door wanden, deuren en ramen toe te voegen.



NIEUW



Platdak Stavanger type L, type 1

- P171914** 326 x 326 cm onbehandeld
P171922 326 x 326 cm zwart gespoten

Platdak Stavanger type XL, type 1

- P171918** 372 x 372 cm onbehandeld
P171926 372 x 372 cm zwart gespoten



NIEUW



Platdak Stavanger type L, type 2

- P171915** 326 x 638 cm onbehandeld
P171923 326 x 638 cm zwart gespoten

Platdak Stavanger type XL, type 2

- P171919** 372 x 730 cm onbehandeld
P171927 372 x 730 cm zwart gespoten



NIEUW

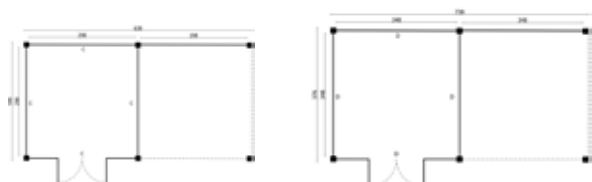

Platdak Stavanger type L, type 3

- P171916** 326 x 638 cm onbehandeld
P171924 326 x 638 cm zwart gespoten

Platdak Stavanger type XL, type 3

- P171920** 372 x 738 cm onbehandeld
P171928 372 x 738 cm zwart gespoten



NIEUW

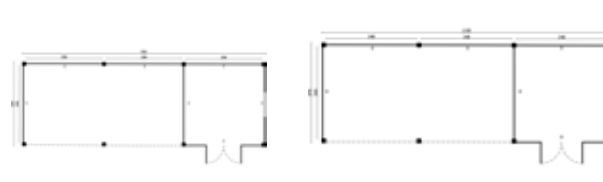

Platdak Stavanger type L, type 4

- P171917** 326 x 950 cm onbehandeld
P171925 326 x 950 cm zwart gespoten

Platdak Stavanger type XL, type 4

- P171921** 372 x 1100 cm onbehandeld
P171929 372 x 1100 cm zwart gespoten

Alle samenstellingen worden als bouw pakket geleverd en zijn uitgevoerd met enkelzijdige wanden.
 Op pagina 171 vind je een overzicht van optionele wanden en vanaf pagina 376 van de optionele deuren/ramen.





Douglas plat dak Oslo

Voorbeeld samenstelling van een Oslo L basis met uitbreidingsset, voorzien van optionele wanden, deuren en ramen

Specificaties

- P020855** basis Oslo L, B475 x D380 cm
P020856 uitbreidingsset Oslo L, B210 x D380 cm
P025117 basis Oslo XL, B675 x D430 cm
P020857 uitbreidingsset Oslo XL, B326 x D430 cm

Specificatie: onbehandeld, geschaafd, gedroogd douglas

Doorloophoogte: 224,0 cm

Nokhoogte: 265,0 cm

Sporen: 4,5 x 14,5 cm

Ringbalk: 4,5 x 16,0 cm

Schoren: 4,5 x 14,5 cm

Staanders: 14,0 x 14,0 cm

Dakbeschot: 1,8 x 14,5 cm

Dakbedekking inbegrepen: EPDM

Inbegrepen: dakdoorvoer (rond), montagetekening, bevestigingsmaterialen

Niet inbegrepen: wanden, deuren

Extra opties

	basis L	uitbreiding L	basis XL	uitbreiding XL
Daktrim aluminium	K065184	K065292	K065186	K065296
Daktrim zwart	K083169	K083166	K083172	K083168
Betonpoeren	6 stuks	2 stuks	6 stuks	2 stuks

Voor meer toebehoren/opties:

Betonpoeren	pagina 386
Wanden	vanaf pagina 171
Hekwerken	pagina 45
Deuren en ramen	vanaf pagina 376
Platte daken opties	pagina 393

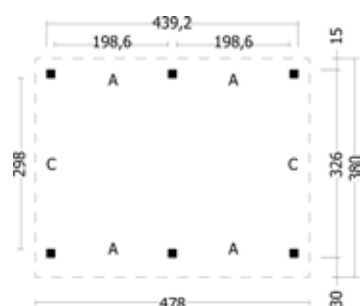

Basis L

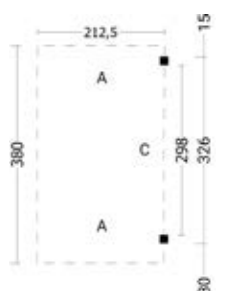

Uitbreiding L

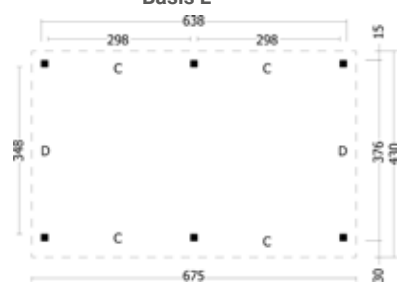

Basis XL

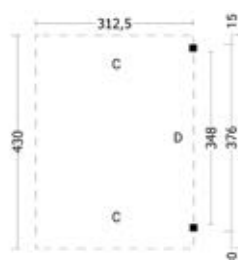

Uitbreiding XL



Zijaanzicht L



Zijaanzicht XL

Op deze pagina vind je een overzicht van de basismodellen. Je kunt jouw overkapping volledig naar wens samenstellen door wanden, deuren en ramen toe te voegen.

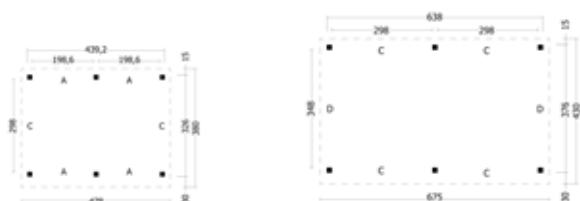

Plat dak Oslo L, type 1

P020855 470 x 371 cm onbehandeld

Plat dak Oslo XL, type 1

P025117 670 x 430 cm onbehandeld

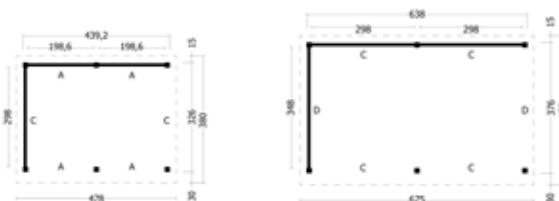

Plat dak Oslo L, type 2

P066266 470 x 371 cm onbehandeld

P066445 470 x 371 cm zwart gespoten

Plat dak Oslo XL, type 2

P066539 670 x 430 cm onbehandeld

P066540 670 x 430 cm zwart gespoten

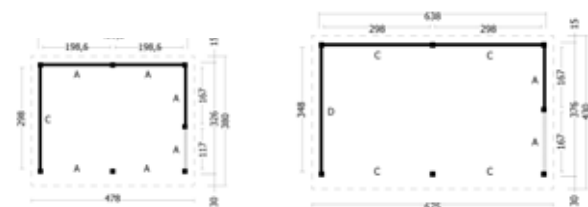

Plat dak Oslo L, type 3

P066267 470 x 371 cm onbehandeld

P066446 470 x 371 cm zwart gespoten

Plat dak Oslo XL, type 3

P066541 670 x 430 cm onbehandeld

P066542 670 x 430 cm zwart gespoten

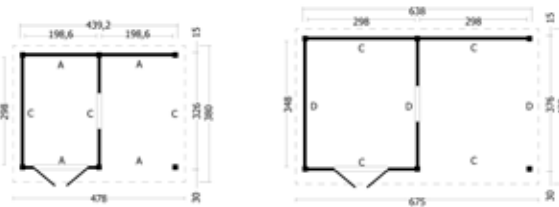

Plat dak Oslo L, type 4

P066447 470 x 371 cm onbehandeld

P066448 470 x 371 cm zwart gespoten

Plat dak Oslo XL, type 4

P066543 670 x 430 cm onbehandeld

P066544 670 x 430 cm zwart gespoten

Alle samenstellingen worden als bouw pakket geleverd en zijn uitgevoerd met enkelzijdige Zweeds rabatwanden- en planken. Op pagina 171 vind je een overzicht van optionele wanden en vanaf pagina 376 van de optionele deuren/ramen.



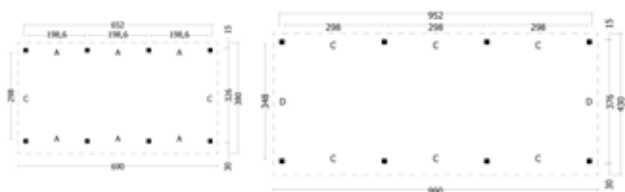

Plat dak Oslo L, type 5

P066310 682 x 371 cm onbehandeld

Plat dak Oslo XL, type 5

P066549 980 x 430 cm onbehandeld

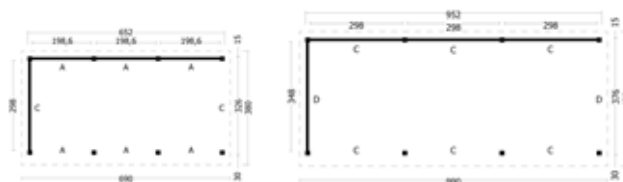

Plat dak Oslo L, type 6

P066311 682 x 371 cm onbehandeld
P066459 682 x 371 cm zwart gespoten

Plat dak Oslo XL, type 6

P066550 980 x 430 cm onbehandeld
P066551 980 x 430 cm zwart gespoten

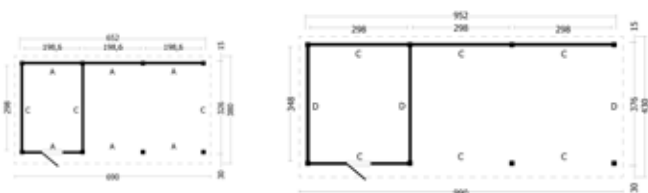

Plat dak Oslo L, type 7

P066460 682 x 371 cm onbehandeld
P066461 682 x 371 cm zwart gespoten

Plat dak Oslo XL, type 7

P066552 980 x 430 cm onbehandeld
P066553 980 x 430 cm zwart gespoten

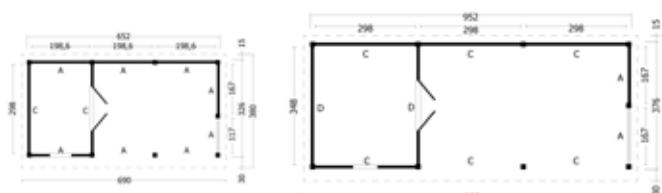

Plat dak Oslo L, type 8

P066462 682 x 371 cm onbehandeld
P066463 682 x 371 cm zwart gespoten

Plat dak Oslo XL, type 8

P066554 980 x 430 cm onbehandeld
P066555 980 x 430 cm zwart gespoten

Alle samenstellingen worden als bouw pakket geleverd en zijn uitgevoerd met enkelzijdige Zweeds rabatwanden- en planken. Op pagina 171 vind je een overzicht van optionele wanden en vanaf pagina 376 van de optionele deuren/ramen.



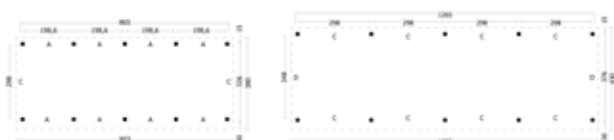

Plat dak Oslo L, type 9

P066571 895 x 371 cm onbehandeld

Plat dak Oslo XL, type 9

P066556 1292 x 430 cm onbehandeld

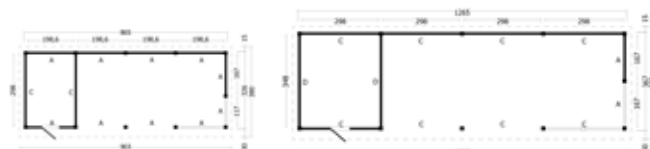

Plat dak Oslo L, type 10

P066573 895 x 371 cm onbehandeld

P066464 895 x 371 cm zwart gespoten

Plat dak Oslo XL, type 10

P066557 1292 x 430 cm onbehandeld

P066564 1292 x 430 cm zwart gespoten

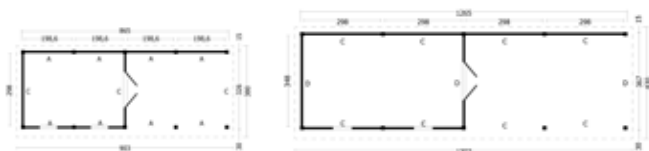

Plat dak Oslo L, type 11

P066465 895 x 371 cm onbehandeld

P066466 895 x 371 cm zwart gespoten

Plat dak Oslo XL, type 11

P066574 1292 x 430 cm onbehandeld

P066558 1292 x 430 cm zwart gespoten

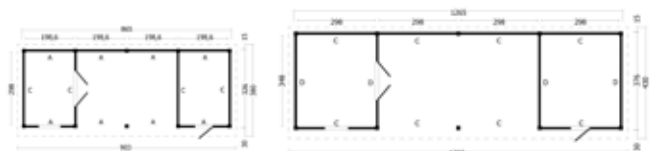

Plat dak Oslo L, type 12

P066467 895 x 371 cm onbehandeld

P066468 895 x 371 cm zwart gespoten

Plat dak Oslo XL, type 12

P066559 1292 x 430 cm onbehandeld

P066560 1292 x 430 cm zwart gespoten

Alle samenstellingen worden als bouw pakket geleverd en zijn uitgevoerd met enkelzijdige Zweeds rabatwanden- en planken. Op pagina 171 vind je een overzicht van optionele wanden en vanaf pagina 376 van de optionele deuren/ramen.





Douglas zadeldak Hamar

Voorbeeld samenstelling van een Hamar L basis met uitbreidingsset voorzien van optionele wanden, deuren en ramen

Specificaties

- P141142** basis Hamar L, B475 x D395 cm
P141143 uitbreidingsset Hamar L, B212 x D395 cm
P141144 basis Hamar XL, B675 x D445 cm
P141145 uitbreidingsset Hamar XL, B312 x D445 cm

Specificatie: onbehandeld, geschaafd, gedroogd douglas

Doorloophoogte: 224,0 cm

Nokhoogte: 338,0 cm (L), 350,0 cm (XL)

Sporen: 4,5 x 14,5 cm

Ringbalk: 4,5 x 14,5 cm

Schoren: 4,5 x 14,5 cm

Staaners: 14,0 x 14,0 cm

Boeiplanken: 2,8 x 19,5 cm

Afdekljsten: 1,6 x 14 cm

Dakbeschot: 1,8 x 14,5 cm

Dakbedekking inbegrepen: nee, optioneel

Inbegrepen: montagehandleiding, bevestigingsmaterialen

Niet inbegrepen: dakpanplaten, wanden, deuren

Extra opties

	basis L	uitbreiding L	basis XL	uitbreiding XL
Dakshingles	21m ²	12m ²	39m ²	15m ²
Dakpanprofielplaten*	P020874	P043516	P020880	P043524
Easypan*	P066293	P066297	P066303	P066307
Aquapan*	P066291	P066295	P066301	P066305
Betonpoeren	6 stuks	2 stuks	6 stuks	2 stuks

*In verschillende kleuren leverbaar, bovenstaande artikelnummers betreffen de kleur zwart.

Voor meer toebehoren/opties:

Betonpoeren	pagina 386
Wanden	vanaf pagina 171
Hekwerken	pagina 45
Deuren en ramen	vanaf pagina 376
Dakgoten	pagina 394
Dakbedekking	vanaf pagina 393

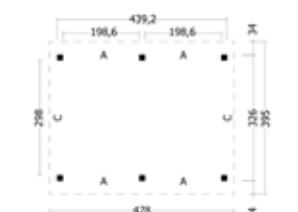

Basis L

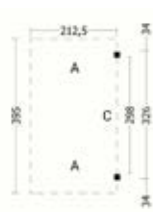

Uitbreidingsset L

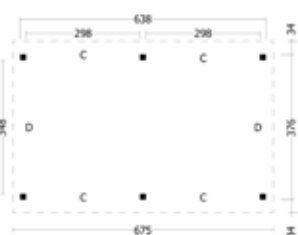

Basis XL



Uitbreidingsset XL

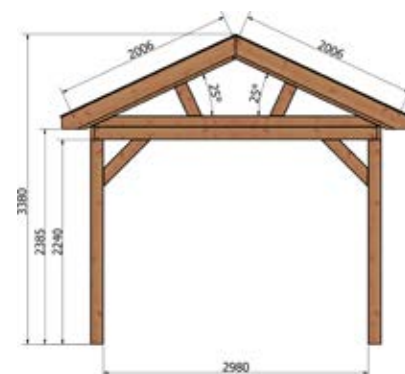

Zijaanzicht L

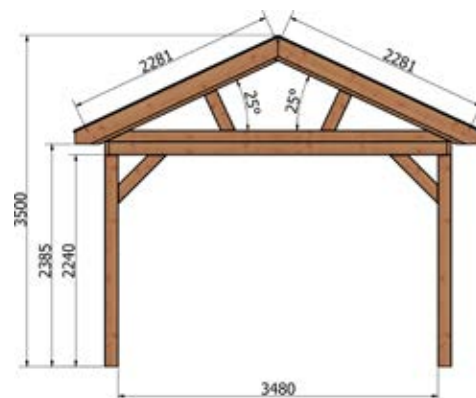

Zijaanzicht XL

Op deze pagina vind je een overzicht van de basismodellen. Je kunt jouw overkapping volledig naar wens samenstellen door wanden, deuren en ramen toe te voegen.

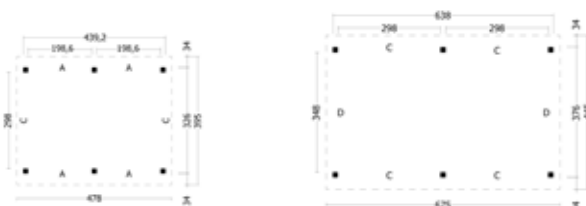

Zadeldak Hamar L, type 1

P020870 475 x 395 cm onbehandeld

Zadeldak Hamar XL, type 1

P020876 675 x 445 cm onbehandeld

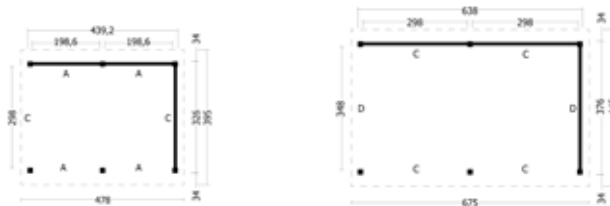

Zadeldak Hamar L, type 2

P066298 475 x 395 cm onbehandeld
P066455 475 x 395 cm zwart gespoten

Zadeldak Hamar XL, type 2

P066308 675 x 445 cm onbehandeld
P066457 675 x 445 cm zwart gespoten

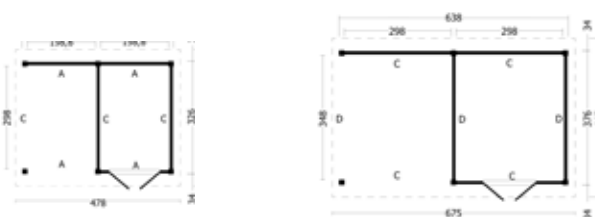

Zadeldak Hamar L, type 3

P066545 475 x 395 cm onbehandeld
P066546 475 x 395 cm zwart gespoten

Zadeldak Hamar XL, type 3

P066547 675 x 445 cm onbehandeld
P066548 675 x 445 cm zwart gespoten

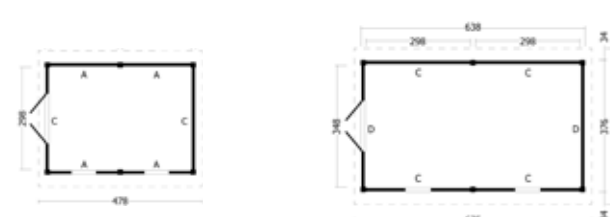

Zadeldak Hamar L, type 4

P066299 475 x 395 cm onbehandeld
P066456 475 x 395 cm zwart gespoten

Zadeldak Hamar XL, type 4

P066309 675 x 445 cm onbehandeld
P066458 675 x 445 cm zwart gespoten

Alle samenstellingen worden als bouw pakket geleverd en zijn uitgevoerd met enkelzijdige Zweeds rabatwanden- en planken. Op pagina 171 vind je een overzicht van optionele wanden en vanaf pagina 376 van de optionele deuren/ramen.



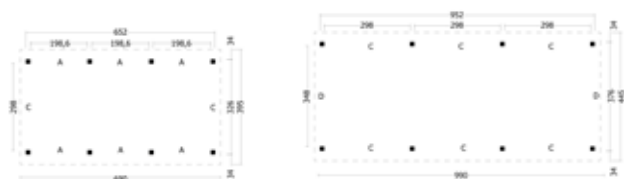

Zadeldak Hamar L, type 5

P066341 690 x 395 cm onbehandeld

Zadeldak Hamar XL, type 5

P066353 990 x 445 cm onbehandeld

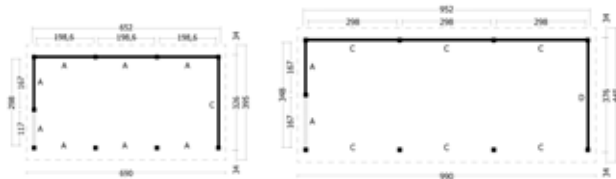

Zadeldak Hamar L, type 6

P066346 690 x 395 cm onbehandeld
P066479 690 x 395 cm zwart gespoten

Zadeldak Hamar XL, type 6

P066358 990 x 445 cm onbehandeld
P066489 990 x 445 cm zwart gespoten

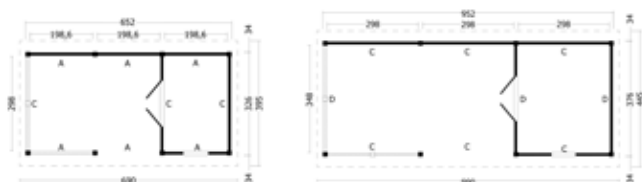

Zadeldak Hamar L, type 7

P066480 690 x 395 cm onbehandeld
P066481 690 x 395 cm zwart gespoten

Zadeldak Hamar XL, type 7

P066490 990 x 445 cm onbehandeld
P066491 990 x 445 cm zwart gespoten

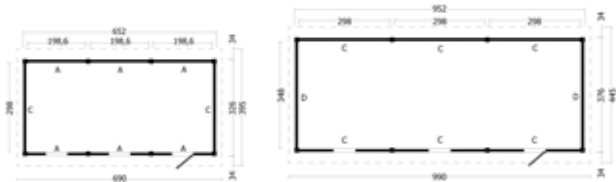

Zadeldak Hamar L, type 8

P066347 690 x 395 cm onbehandeld
P066482 690 x 395 cm zwart gespoten

Zadeldak Hamar XL, type 8

P066359 990 x 445 cm onbehandeld
P066492 990 x 445 cm zwart gespoten

Alle samenstellingen worden als bouw pakket geleverd en zijn uitgevoerd met enkelzijdige Zweeds rabatwanden- en planken. Op pagina 171 vind je een overzicht van optionele wanden en vanaf pagina 376 van de optionele deuren/ramen.



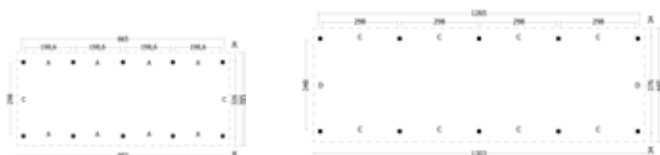

Zadeldak Hamar L, type 9

P066348 900 x 395 cm onbehandeld

Zadeldak Hamar XL, type 9

P066360 1300 x 445 cm onbehandeld

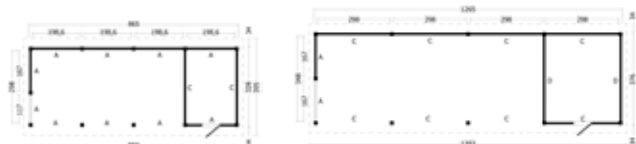

Zadeldak Hamar L, type 10

P066483 900 x 395 cm onbehandeld

P066484 900 x 395 cm zwart gespoten

Zadeldak Hamar XL, type 10

P066493 1300 x 445 cm onbehandeld

P066494 1300 x 445 cm zwart gespoten

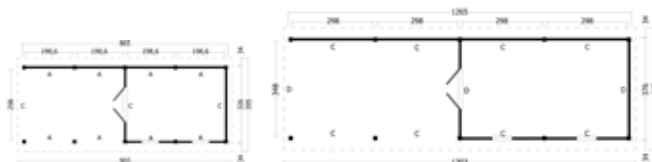

Zadeldak Hamar L, type 11

P066485 900 x 395 cm onbehandeld

P066486 900 x 395 cm zwart gespoten

Zadeldak Hamar XL, type 11

P066495 1300 x 445 cm onbehandeld

P066496 1300 x 445 cm zwart gespoten

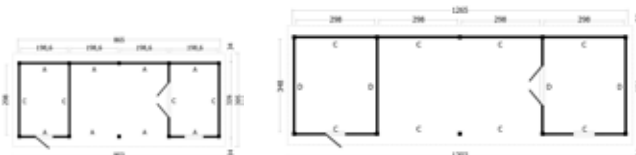

Zadeldak Hamar L, type 12

P066487 900 x 395 cm onbehandeld

P066488 900 x 395 cm zwart gespoten

Zadeldak Hamar XL, type 12

P066497 1300 x 445 cm onbehandeld

P066498 1300 x 445 cm zwart gespoten

Alle samenstellingen worden als bouw pakket geleverd en zijn uitgevoerd met enkelzijdige Zweeds rabatwanden- en planken. Op pagina 171 vind je een overzicht van optionele wanden en vanaf pagina 376 van de optionele deuren/ramen.





Douglas kapschuur Bergen

Voorbeeld samenstelling van een Bergen XL basis met uitbreidingsset voorzien van optionele wanden en deuren

Specificaties

- P141146** basis Bergen L, B465 x D318
P141147 uitbreidingsset Bergen L, B215 x B318
P141148 basis Bergen XL, B675 x D418
P141149 uitbreidingsset Bergen XL, B312 x D418

Specificatie: onbehandeld, geschaafd, gedroogd douglas

Doorloophoogte: 205,0 cm (L), 229,0 cm (XL)

Nokhoogte: 278,0 cm (L), 330,0 cm (XL)

Sporen: 4,5 x 12,0 cm (L), 4,5 x 14,5 cm (XL)

Ringbalk: 4,5 x 14,5 cm

Schoren: 4,5 x 12,0 cm (L), 4,5 x 14,5 cm (XL)

Staanders: 11,0 x 11,0 cm (L), 14,0 x 14,0 cm (XL)

Boeiplanken: 2,8 x 19,5 cm

Afdeklijsten: 1,6 x 14,0 cm

Dakbeschet: 1,8 x 14,5 cm

Dakbedekking inbegrepen: nee, optioneel

Inbegrepen: montagehandleiding, bevestigingsmaterialen

Niet inbegrepen: dakpanplaten, wanden, deuren

Extra opties

	basis L	uitbreiding L	basis XL	uitbreiding XL
Dakshingles	21m ²	9m ²	42m ²	15m ²
Dakpanprofielplaten*	P020862	P043512	P020868	P043520
Easypan*	P066271	P066275	P066282	P066286
Aquapan*	P066269	P066273	P066280	P066284
Betonpoeren	6 stuks	2 stuks	6 stuks	2 stuks

*In verschillende kleuren leverbaar, bovenstaande artikelnummers betreffen de kleur zwart.

Voor meer toebehoren/opties:

Betonpoeren	pagina 386
Wanden	vanaf pagina 171
Hekwerken	pagina 45
Deuren en ramen	vanaf pagina 376
Dakgoten	pagina 394
Dakbedekking	vanaf pagina 393

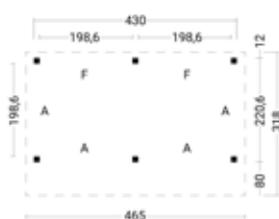

Basis L

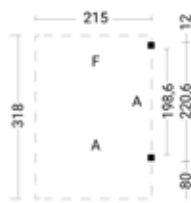

Uitbreiding L



Zijaanzicht L

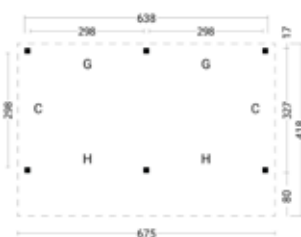

Basis XL

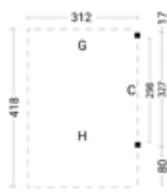

Uitbreiding XL



Zijaanzicht XL

Op deze pagina vind je een overzicht van de basismodellen. Je kunt jouw overkapping volledig naar wens samenstellen door wanden, deuren en ramen toe te voegen.

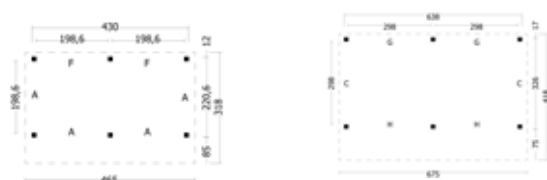

Kapschuur Bergen L, type 1

P020858 465 x 318 cm onbehandeld

Kapschuur Bergen XL, type 1

P020864 675 x 418 cm onbehandeld

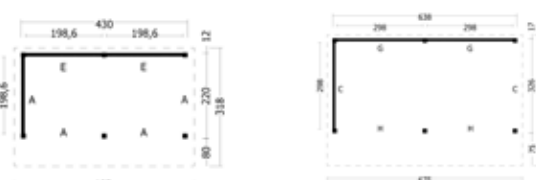

Kapschuur Bergen L, type 2

P066276 465 x 318 cm onbehandeld

P066449 465 x 318 cm zwart gespoten

Kapschuur Bergen XL, type 2

P066287 675 x 418 cm onbehandeld

P066452 675 x 418 cm zwart gespoten

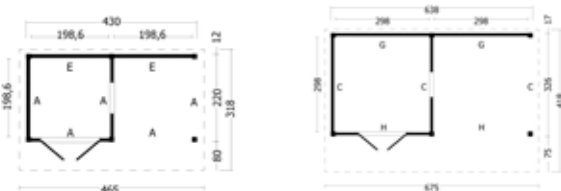

Kapschuur Bergen L, type 3

P066277 465 x 318 cm onbehandeld

P066450 465 x 318 cm zwart gespoten

Kapschuur Bergen XL, type 3

P066288 675 x 418 cm onbehandeld

P066453 675 x 418 cm zwart gespoten

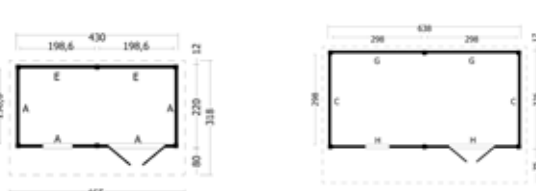

Kapschuur Bergen L, type 4

P066278 465 x 318 cm onbehandeld

P066451 465 x 318 cm zwart gespoten

Kapschuur Bergen XL, type 4

P066289 675 x 418 cm onbehandeld

P066454 675 x 418 cm zwart gespoten

Alle samenstellingen worden als bouw pakket geleverd en zijn uitgevoerd met enkelzijdige Zweeds rabatwanden- en planken. Op pagina 171 vind je een overzicht van optionele wanden en vanaf pagina 376 van de optionele deuren/ramen.



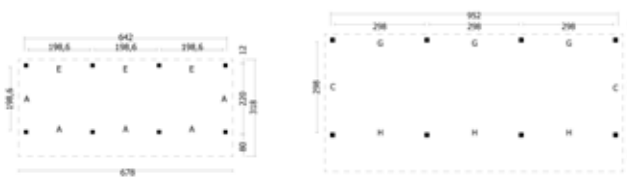

Kapschuur Bergen L, type 5

P066312 678 x 318 cm onbehandeld

Kapschuur Bergen XL, type 5

P066326 980 x 418 cm onbehandeld

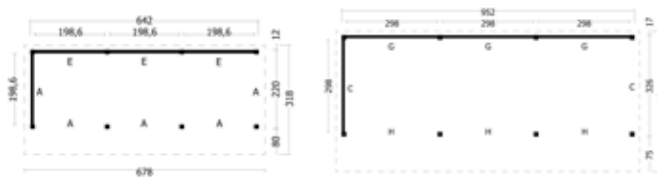

Kapschuur Bergen L, type 6

P066317 678 x 318 cm onbehandeld
P066469 678 x 318 cm zwart gespoten

Kapschuur Bergen XL, type 6

P066331 980 x 418 cm onbehandeld
P066474 980 x 418 cm zwart gespoten

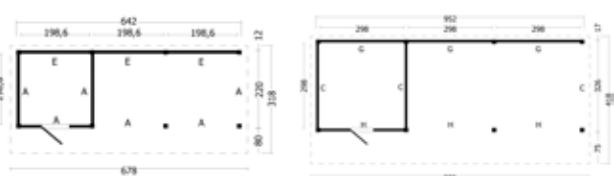

Kapschuur Bergen L, type 7

P066318 678 x 318 cm onbehandeld
P066470 678 x 318 cm zwart gespoten

Kapschuur Bergen XL, type 7

P066332 980 x 418 cm onbehandeld
P066475 980 x 418 cm zwart gespoten

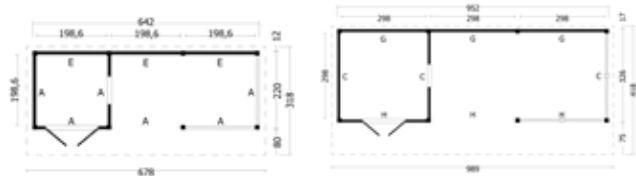

Kapschuur Bergen L, type 8

P066319 678 x 318 cm onbehandeld
P066471 678 x 318 cm zwart gespoten

Kapschuur Bergen XL, type 8

P066333 980 x 418 cm onbehandeld
P066476 980 x 418 cm zwart gespoten

Alle samenstellingen worden als bouw pakket geleverd en zijn uitgevoerd met enkelzijdige Zweeds rabatwanden- en planken. Op pagina 171 vind je een overzicht van optionele wanden en vanaf pagina 376 van de optionele deuren/ramen.



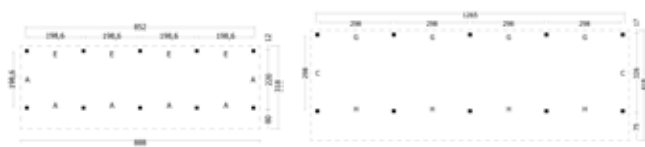

Kapschuur Bergen L, type 9

P066572 880 x 318 cm onbehandeld

Kapschuur Bergen XL, type 9

P066334 1295 x 418 cm onbehandeld

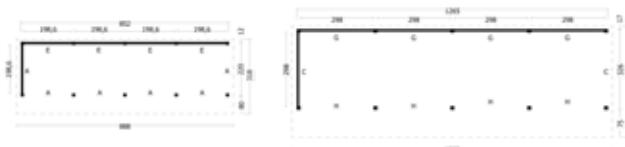

Kapschuur Bergen L, type 10

P066324 880 x 318 cm onbehandeld

P066472 880 x 318 cm zwart gespoten

Kapschuur Bergen XL, type 10

P066339 1295 x 418 cm onbehandeld

P066477 1295 x 418 cm zwart gespoten

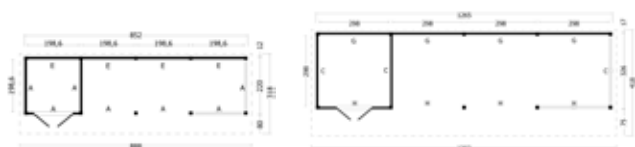

Kapschuur Bergen L, type 11

P066561 880 x 318 cm onbehandeld

P066562 880 x 318 cm zwart gespoten

Kapschuur Bergen XL, type 11

P066563 1295 x 418 cm onbehandeld

P066565 1295 x 418 cm zwart gespoten

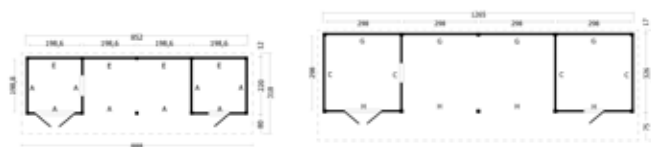

Kapschuur Bergen L, type 12

P066325 880 x 318 cm onbehandeld

P066473 880 x 318 cm zwart gespoten

Kapschuur Bergen XL, type 12

P066340 1295 x 418 cm onbehandeld

P066478 1295 x 418 cm zwart gespoten

Alle samenstellingen worden als bouw pakket geleverd en zijn uitgevoerd met enkelzijdige Zweeds rabatwanden- en planken. Op pagina 171 vind je een overzicht van optionele wanden en vanaf pagina 376 van de optionele deuren/ramen.





Alle wanden worden geleverd inclusief regelwerk 4,5 x 7,0 cm

Wanden douglas inclusief regelwerk

Horizontale Zweeds rabat wanden 1,2/2,7 x 19,5 cm

	afmeting	douglas	zwart geïmpregneerd	zwart gespoten
Wand A 200 cm	B200 x H224 cm	P161153	P161168	P161169
Wand B 250 cm	B250 x H224 cm	P161156	P161171	P161172
Wand C 300 cm	B300 x H224 cm	P161159	P161174	P161175
Wand D 350 cm	B350 x H224 cm	P161162	P161177	P161178
Wand E 400 cm	B400 x H224 cm	P161165	P161180	P161181
Achterwand F, Bergen L kapschuur	B200 x H146 cm	P176860	P176864	P176862
Achterwand G, Bergen XL kapschuur	B300 x H152 cm	P176891	P176893	P176892
Voorwand H, Bergen XL kapschuur	B300 x H277 cm	P176861	P176865	P176863
Topgevel, Hamar zadeldak	B300 x H150 cm	P173435	X	P173437

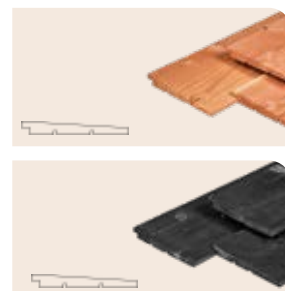

Verticale triple profiel wanden 2,2 x 14,0 cm

	afmeting	douglas	zwart gespoten
Wand A 200 cm	B200 x H224 cm	P161154	P161170
Wand B 250 cm	B250 x H224 cm	P161157	P161173
Wand C 300 cm	B300 x H224 cm	P161160	P161176
Wand D 350 cm	B350 x H224 cm	P161163	P161179
Wand E 400 cm	B400 x H224 cm	P161166	P161182
Achterwand F, Bergen L	B200 x H146 cm	P176866	P176868
Achterwand G, Bergen XL	B300 x H152 cm	P176894	P176895
Voorwand H, Bergen XL	B300 x H277 cm	P176867	P176869



Verticale wisselspanning wanden 1,8 x 19,5 cm

	afmeting	douglas
Wand A 200 cm	B200 x H224 cm	P161155
Wand B 250 cm	B250 x H224 cm	P161158
Wand C 300 cm	B300 x H224 cm	P161161
Wand D 350 cm	B350 x H224 cm	P161164
Wand E 400 cm	B400 x H224 cm	P161167
Achterwand F, Bergen L	B200 x H146 cm	P176870
Voorwand H, Bergen XL	B300 x H277 cm	P176871



Alle wanden worden inclusief bevestigingsmaterialen geleverd. Je dient de wanden zelf op maat te zagen

Extra opties:

	afmeting	douglas
Douglas palen geschaafd met keep	14,0 x 14,0 x 300 cm	P021921
Douglas palen geschaafd met diamantkop	14,0 x 14,0 x 125 cm	P021218
Douglas tuinhek Perfect	280 x 70 cm	P068917
Douglas afdeklát voor tuinhek Perfect	4,5 x 13,5 x 280 cm	P019237



P019237

*douglas hekwerken vind je op pagina 45.
Voor deuren en ramen vanaf pagina 376.





Dubbelzijdige wand

Voor een dubbelzijdige wand, heb je 1 wand incl. regelwerk én 1 wand excl. regelwerk nodig.

Wanden douglas exclusief regelwerk

Horizontale Zweeds rabat wanden 1,2/2,7 x 19,5 cm

	afmeting	douglas	zwart geïmpregneerd	zwart gespoten
Wand A 200 cm	B200 x H224 cm	P161198	P161213	P161214
Wand B 250 cm	B250 x H224 cm	P161201	P161216	P161217
Wand C 300 cm	B300 x H224 cm	P161204	P161219	P161220
Wand D 350 cm	B350 x H224 cm	P161207	P161222	P161223
Wand E 400 cm	B400 x H224 cm	P161210	P161225	P161226
Achterwand F, Bergen L	B200 x H146 cm	P176872	P176876	P176874
Achterwand G, Bergen L	B300 x H152 cm	P176885	P176887	P176886
Voorwand H, Bergen XL	B300 x H277 cm	P176873	P176877	P176875

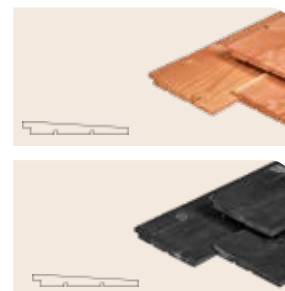

Verticale triple profiel wanden 2,2 x 14,0 cm

	afmeting	douglas	zwart gespoten
Wand A 200 cm	B200 x H224 cm	P161199	P161215
Wand B 250 cm	B250 x H224 cm	P161202	P161218
Wand C 300 cm	B300 x H224 cm	P161205	P161221
Wand D 350 cm	B350 x H224 cm	P161208	P161224
Wand E 400 cm	B400 x H224 cm	P161211	P161227
Achterwand F, Bergen L	B200 x H146 cm	P176878	P176880
Achterwand G, Bergen L	B300 x H152 cm	P176888	P176889
Voorwand H, Bergen XL	B300 x H277 cm	P176879	P176881



Verticale wisselspanning wanden 1,8 x 19,5 cm

	afmeting	douglas
Wand A 200 cm	B200 x H224 cm	P161200
Wand B 250 cm	B250 x H224 cm	P161203
Wand C 300 cm	B300 x H224 cm	P161206
Wand D 350 cm	B350 x H224 cm	P161209
Wand E 400 cm	B400 x H224 cm	P161212



Alle wanden worden inclusief bevestigingsmaterialen geleverd. Je dient de wanden zelf op maat te zagen





Moderne wanden voor buitenverblijven



Set 1 - dicht Wandmodule verticaal

Specificatie: geschaafd douglas, zwart gespoten
Maximale breedte: 110 cm
Maximale hoogte: 240 cm
Diepte: 5,3 cm
Doe-het-zelf (zelf op maat zagen)
 Wordt als bouw pakket geleverd
P021830 99 x 224 cm



Set 2 - glas Wandmodule modern zwart

Specificatie: geschaafd vuren, zwart gespoten
 Kant en klaar glaspaneel 4-vlaks
 Geen sponning
P061140 45 x 224 cm
P061141 99 x 224 cm



Set 3 - lamel Wandmodule verticaal

Specificatie: geschaafd douglas
Maximale breedte: 110 cm
Maximale hoogte: 250 cm
Diepte: 4,5 cm
Doe-het-zelf (zelf op maat zagen)
 Wordt als bouw pakket geleverd
P021832 99 x 224 cm

Stappenplan



Kies
basismodel



Voeg gewenste
sets toe





Red Class Wood plat dak Kiruna

Voorbeeld samenstelling van een Kiruna basis met uitbreidingsset voorzien van triple wanden en een industriële wand

Specificaties

P169856 basis Kiruna, B538 x D378 cm

P169857 uitbreidingsset Kiruna, B260 x D378 cm

Specificatie: Red Class Wood geïmpregneerd, geschaafd

Doorloophoogte: 224,0 cm

Nokhoogte: 258,0 cm

Sporen: 4,5 x 14,5 cm

Ringbalk: 4,5 x 14,5 cm

Schoren: 4,5 x 14,5 cm

Standers: 12,0 x 12,0 cm (multi verlijmd)

Boeiplank: 2,8 x 19,5 cm

Dakbeschot: 1,8 x 14,5 cm

Dakbedekking inbegrepen: EPDM

Inbegrepen: dakdoorvoer (rond), montagehandleiding, bevestigingsmaterialen

Niet inbegrepen: wanden, deuren

Extra opties

	basis	uitbreiding
Daktrim aluminium	K083160	K065292
Daktrim zwart	K083148	K083166
Betonpoeren	6 stuks	2 stuks

Voor meer toebehoren/opties:

Betonpoeren	pagina 386
Wanden	vanaf pagina 184
Hekwerken	pagina 45
Deuren en ramen	pagina 375
Platte daken opties	pagina 393

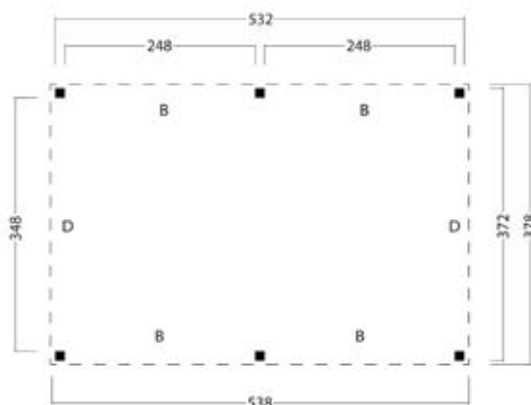

Basis

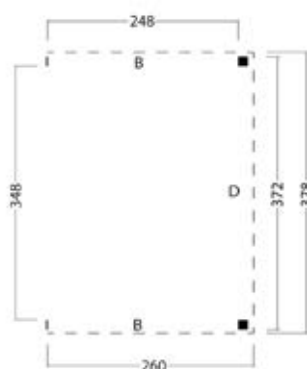

Uitbreiding



Zijaanzicht

Op deze pagina vind je een overzicht van de basismodellen. Je kunt jouw overkapping volledig naar wens samenstellen door wanden, deuren en ramen toe te voegen.





NIEUW

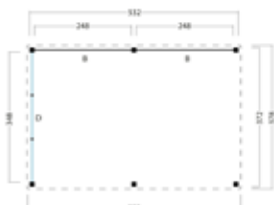

Red Class Wood plat dak Kiruna, type 1

- P171930 538 x 378 cm Red Class Wood geïmpregneerd
- P171931 538 x 378 cm zwart gespoten



NIEUW

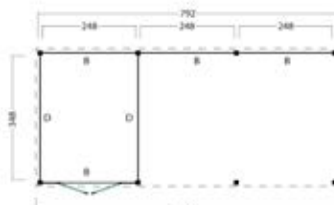

Red Class Wood plat dak Kiruna, type 2

- P171932 804 x 378 cm Red Class Wood geïmpregneerd
- P171933 804 x 378 cm zwart gespoten



NIEUW

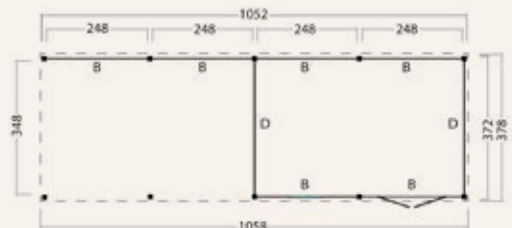

Red Class Wood plat dak Kiruna, type 3

- P171934 1030 x 378 cm Red Class Wood geïmpregneerd
- P171935 1030 x 378 cm zwart gespoten



NIEUW

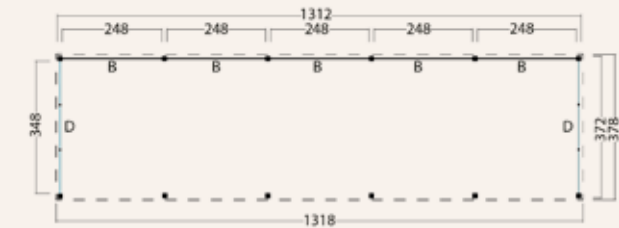

Red Class Wood plat dak Kiruna, type 4

- P171936 1296 x 378 cm Red Class Wood geïmpregneerd
- P171937 1296 x 378 cm zwart gespoten

Alle artikelen op deze pagina behoren tot het merk Red Class Wood



Alle samenstellingen worden als bouwpakket geleverd en zijn uitgevoerd met enkelzijdige wanden. Op pagina 184 vind je een overzicht van optionele wanden en vanaf pagina 375 van de optionele deuren/ramen.

Scan voor meer informatie en een sfeerimpressie van deze producten ->





Red Class Wood zadeldak Göteborg

Voorbeeld samenstelling van een Göteborg basis met uitbreidingsset voorzien van optionele wanden, deuren, shingles en verzinkte dakgoot

Specificaties

P169858 basis Göteborg, B546 x D398 cm

P169859 uitbreidingsset Göteborg, B256 x D398 cm

Specificatie: Red Class Wood geïmpregneerd, geschaafd

Doorloophoogte: 224,0 cm

Nokhoogte: 342,0 cm

Sporen: 4,5 x 14,5 cm

Ringbalk: 4,5 x 14,5 cm

Schoren: 4,5 x 14,5 cm

Staanders: 12,0 x 12,0 cm (multi verlijmd)

Boeiplanken: 2,8 x 19,5 cm

Dakbeschot: 1,8 x 14,5 cm

Windveer: 1,6 x 14,0 cm

Dakbedekking inbegrepen: nee, optioneel

Inbegrepen: montagehandleiding, bevestigingsmaterialen

Niet inbegrepen: wanden, deuren

Extra opties

Dakshingles

Dakpanprofielplaten*

Betonpoeren

basis L

uitbreidingsset

30 m²

12 m²

P178396

P178400

6 stuks

2 stuks

* In verschillende kleuren leverbaar, bovenstaande artikelnummers betreffen de kleur zwart.

Voor meer toebehoren/opties:

Betonpoeren

pagina 386

Wanden

vanaf pagina 184

Hekwerken

pagina 45

Deuren en ramen

pagina 375

Dakgoten

pagina 394

Dakbedekking

vanaf pagina 393

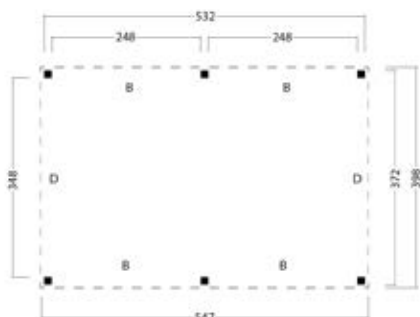

Basis

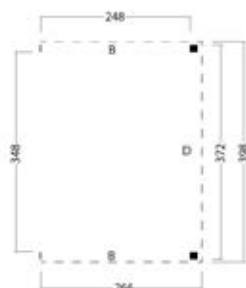

Uitbreidingsset

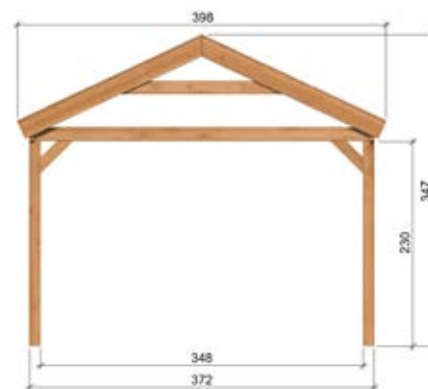

Zijaanzicht

Op deze pagina vind je een overzicht van de basismodellen. Je kunt jouw overkapping volledig naar wens samenstellen door wanden, deuren en ramen toe te voegen.



Red Class Wood zadeldak Göteborg, type 1

- P171895** 547 x 399 cm Red Class Wood geïmpregneerd
P171896 547 x 399 cm zwart gespoten

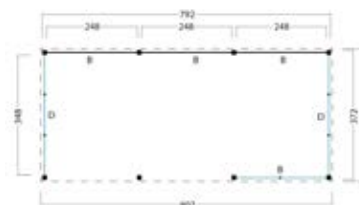

Red Class Wood zadeldak Göteborg, type 2

- P171897** 813 x 399 cm Red Class Wood geïmpregneerd
P171898 813 x 399 cm zwart gespoten

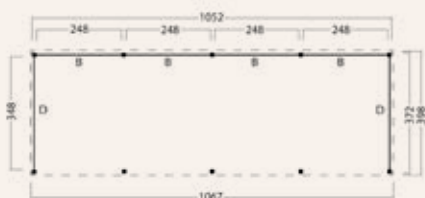

Red Class Wood zadeldak Göteborg, type 3

- P171899** 1079 x 399 cm Red Class Wood geïmpregneerd
P171900 1079 x 399 cm zwart gespoten

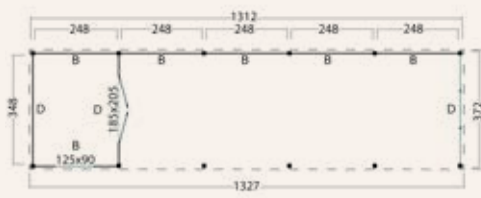

Red Class Wood zadeldak Göteborg, type 4

- P171901** 1345 x 399 cm Red Class Wood geïmpregneerd
P171902 1345 x 399 cm zwart gespoten

Alle samenstellingen worden als bouw pakket geleverd en zijn uitgevoerd met enkelzijdige wanden. Op pagina 184 vind je een overzicht van optionele wanden en vanaf pagina 375 van de optionele deuren/ramen.

Alle artikelen op deze pagina behoren tot het merk Red Class Wood

RED class
WOOD





Red Class Wood kapschuur Malmö

Voorbeeld samenstelling van een Malmö basis met uitbreidingsset voorzien Red Class Wood Zweeds rabat wanden en zwarte shingles

Specificaties

- P169860** basis Malmö, B546 x D414 cm
- P169861** uitbreidingsset Malmö, B256 x D414 cm

Specificatie: Red Class Wood geïmpregneerd, geschaafd
Doorloophoogte: 274,0 cm
Nokhoogte: 327,0 cm
Sporen: 4,5 x 14,5 cm
Ringbalk: 4,5 x 14,5 cm
Schoren: 4,5 x 14,5 cm
Staanders: 12,0 x 12,0 cm (multi verlijmd)
Dakbeschot: 1,8 x 14,5 cm
Boeiplank: 2,8 x 19,5 cm
Windveer: 1,6 x 14,0 cm
Dakbedekking inbegrepen: nee, optioneel
Inbegrepen: montagehandleiding, bevestigingsmaterialen
Niet inbegrepen: wanden, deuren

Extra opties

	basis L	uitbreidingsset
Dakshingles	33 m ²	15 m ²
Dakpanprofielplaten*	P178388	P178392
Betonpoeren	6 stuks	2 stuks

* In verschillende kleuren leverbaar, bovenstaande artikelnummers betreffen de kleur zwart.

Voor meer toebehoren/opties:

Betonpoeren	pagina 386
Wanden	vanaf pagina 184
Hekwerken	pagina 45
Deuren en ramen	pagina 375
Dakgoten	pagina 394
Dakbedekking	vanaf pagina 393

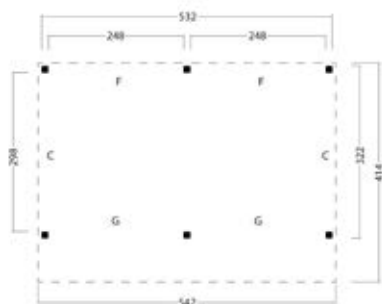

Basis

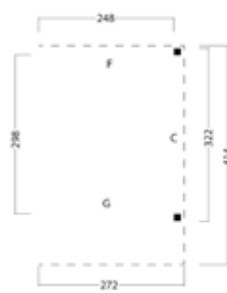

Uitbreidingsset

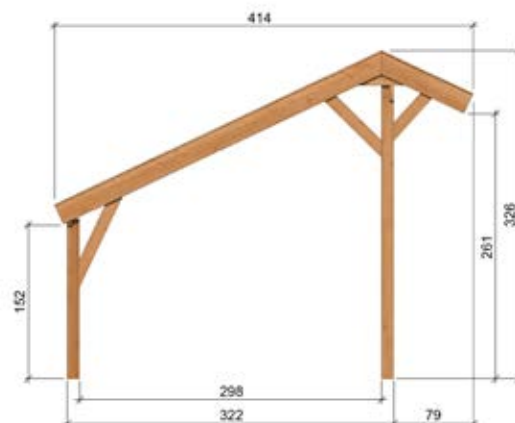

Zijaanzicht

Op deze pagina vind je een overzicht van de basismodellen. Je kunt jouw overkapping volledig naar wens samenstellen door wanden, deuren en ramen toe te voegen.



Red Class Wood kapschuur Malmö, type 1

- P171903 547 x 414 cm Red Class Wood geïmpregneerd
- P171904 547 x 414 cm zwart gespoten

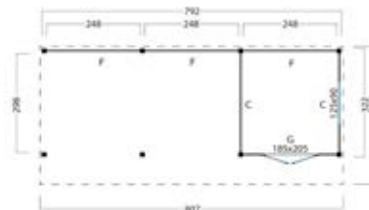

Red Class Wood kapschuur Malmö, type 2

- P171905 813 x 414 cm Red Class Wood geïmpregneerd
- P171906 813 x 414 cm zwart gespoten

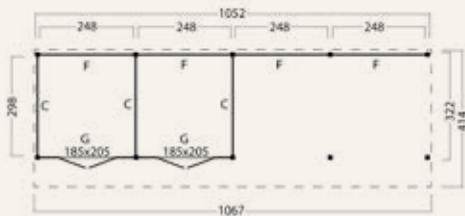

Red Class Wood kapschuur Malmö, type 3

- P171907 1079 x 414 cm Red Class Wood geïmpregneerd
- P171908 1079 x 414 cm zwart gespoten

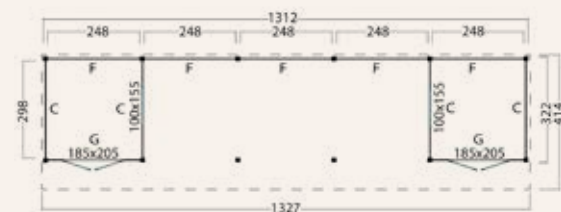

Red Class Wood kapschuur Malmö, type 4

- P171909 1345 x 414 cm Red Class Wood geïmpregneerd
- P171910 1345 x 414 cm zwart gespoten

Alle samenstellingen worden als bouw pakket geleverd en zijn uitgevoerd met enkelzijdige wanden. Op pagina 184 vind je een overzicht van optionele wanden en vanaf pagina 375 van de optionele deuren/ramen.

Alle artikelen op deze pagina behoren tot het merk Red Class Wood



Scan voor meer informatie en een sfeerimpressie van deze producten ->



Voorbeeld samenstelling kapschuur Economy basis voorzien van dakpanprofielplaten, verzinkte dakgootset, optionele wand en hekwerk

Red Class Wood kapschuur Economy

Specificaties

P021311 B405 x D322 cm

Specificatie: Red Class Wood geïmpregneerd, geschaafd vuren

Doorloophoogte: 216,0 cm

Nokhoogte: 275,0 cm

Sporen: 4,5 x 9,0 cm

Ringbalk: 4,5 x 14,5 cm

Schoren: 4,5 x 9,0 cm

Staanders: 12,0 x 12,0 cm

Dakbeschot: 1,8 x 14,5 cm

Dakbedekking inbegrepen: nee, optioneel

Inbegrepen: montagehandleiding, bevestigingsmaterialen

Niet inbegrepen: wanden, deuren

Dakbedekking

P021315 dakpanplaten zwart (incl. tengels/panlatten en folie)

P020544 dakshingles recht (verschillende kleuren mogelijk)

K065298 complete dakgootset kunststof (voorzijde en achterzijde)

K065299 complete dakgootset verzinkt (voorzijde en achterzijde) betonpoeren 4 stuks

Extra opties

Betonpoeren

pagina 386

Wanden

vanaf pagina 184

Hekwerken

pagina 45

Deuren en ramen

pagina 375

Dakgoten

pagina 394

Dakbedekking

vanaf pagina 393

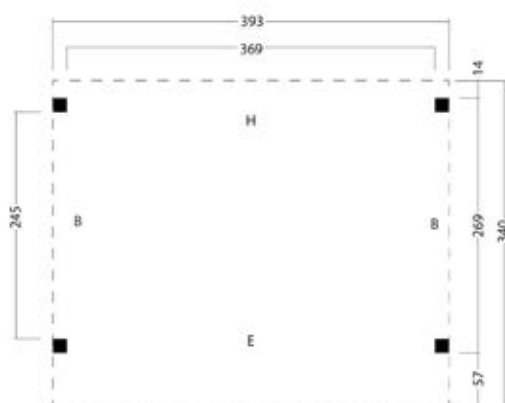

P021311

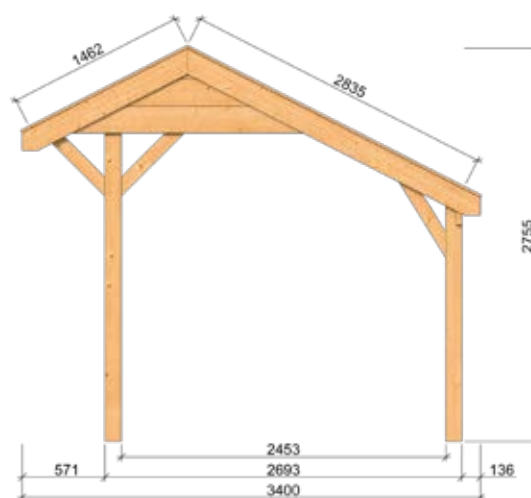

Zijaanzicht

Op deze pagina vind je een overzicht van van het basismodel. Je kunt jouw overkapping volledig naar wens samenstellen door wanden, deuren en ramen toe te voegen.

Scan voor meer informatie en een sfeerimpressie van deze producten ->





Red Class Wood plat dak Renesse DHZ

Voorbeeld samenstelling
Renesse B600 x D313.
Voorzien van wanden met horizontale
zwart gespoten Zweeds rabatplanken

Specificaties

P022097 B300 x D313 cm
P022099 B400 x D313 cm
P022101 B500 x D313 cm
P022103 B600 x D313 cm

Specificatie: Red Class Wood geïmpregneerd, geschaafd vuren

Doorloophoogte: 224,0 cm

Nokhoogte: 243,0 cm

Sporen: 4,5 x 12,0 cm

Ringbalk: 6,5 x 19,0 cm

Schoren: 4,5 x 12,0 cm

Staaners: 20,0 x 20,0 cm

Dakbeschet: 1,8 x 19,5 cm

Dakbedekking inbegrepen: nee, optioneel

Inbegrepen: stadsuitloop (vierkant), daktrim aluminium, montagehandleiding, bevestigingsmaterialen

Niet inbegrepen: wanden, deuren

Extra opties

	B300 x D313	B400 x D313	B500 x D313	B600 x D313
EPDM	P020567	P020570	P020572	P020573
Betonpoeren	4 stuks	4 stuks	6 stuks	6 stuks

Voor meer toebehoren/opties:

Betonpoeren	pagina 386
Wanden	vanaf pagina 184
Hekwerken	pagina 45
Deuren en ramen	pagina 375
Platte daken opties	pagina 393

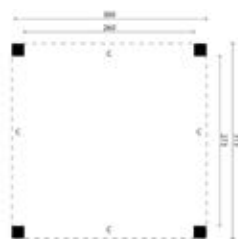

P022097

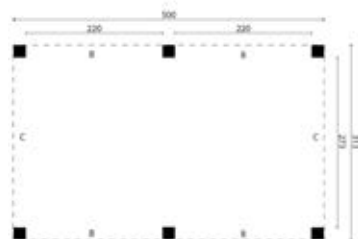

P022101

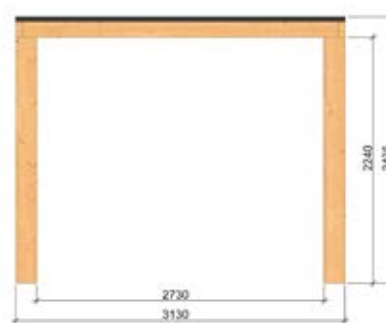

Zijaanzicht

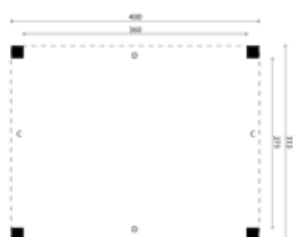

P022099

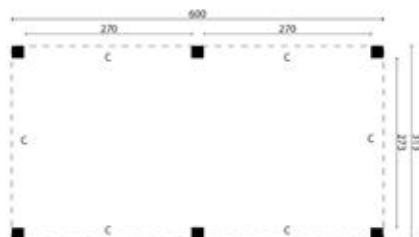

P022103

Op deze pagina vind je een overzicht van de basismodellen. Je kunt jouw overkapping volledig naar wens samenstellen door wanden, deuren en ramen toe te voegen.





Red Class Wood plat dak Zoutelande DHZ

Voorbeeld samenstelling Zoutelande B500 x D333 cm. Voorzien van wanden met verticale wisselspanningplanken en aluminium daktrim

Specificaties

- P022105 B400 x D333 cm
- P022107 B500 x D333 cm
- P022109 B600 x D333 cm
- P022111 B750 x D333 cm
- P022113 B900 x D333 cm

Specificatie: Red Class Wood geïmpregneerd, geschaafd vuren

Doorloophoogte: 224,0 cm

Nokhoogte: 238,0 cm

Sporen: 4,5 x 12,0 cm

Ringbalk: 4,5 x 14,5 cm

Schoren: 4,5 x 12,0 cm

Staaners: 12,0 x 12,0 cm

Dakbeschot: 1,8 x 19,5 cm

Dakbedekking inbegrepen: nee, optioneel

Inbegrepen: montagehandleiding, bevestigingsmaterialen

Niet inbegrepen: wanden, deuren

Extra opties

	B400 x D333	B500 x D333	B600 x D333	B750 x D333	B900 x D333
EPDM	P020570	P020572	P020575	P020580	P020585
Daktrim aluminium	K065300	K065302	K065304	K065671	K065671
Daktrim zwart	K083175	K083176	K083177	K083178	K083179
Betonpoeren	4 stuks	6 stuks	6 stuks	8 stuks	8 stuks

Voor meer toebehoren/opties:

Betonpoeren	pagina 386
Wanden vanaf	pagina 184
Hekwerken	pagina 45
Deuren en ramen	pagina 375
Platte daken opties	pagina 393

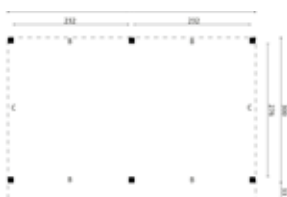

P022107

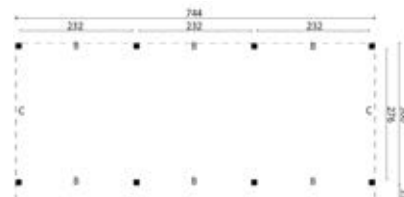

P022111

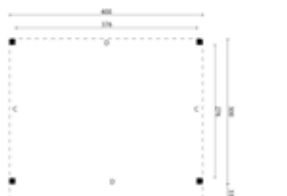

P022105

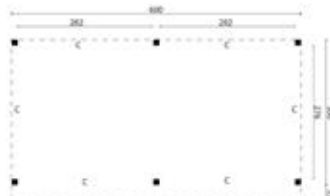

P022109



Zijaanzicht

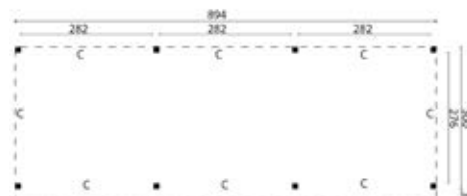

P022113

Op deze pagina vind je een overzicht van de basismodellen. Je kunt jouw overkapping volledig naar wens samenstellen door wanden, deuren en ramen toe te voegen.





Stadsdoorvoer vierkant

P020962



Daktrim aluminium,
recht en buitenhoek

K064964 / K064966

Zoutelande

Artikelnummer: P022105
Afmeting: B400 x D333 cm
Specificatie: Red Class Wood geïmpregneerd,
geschaafd vuren



Scan voor
meer informatie

Alle wanden worden
geleverd inclusief
regelwerk 4,5 x 7,0 cm



Wanden Red Class Wood inclusief regelwerk

Horizontale Zweeds rabat wanden 1,1/2,2 x 19,5 cm

	afmeting	Red Class Wood	zwart geïmpregneerd	zwart gespoten
Wand A 200 cm	B200 x H224 cm	P161138	P161168	P161169
Wand B 250 cm	B250 x H224 cm	P161141	P161171	P161172
Wand C 300 cm	B300 x H224 cm	P161144	P161174	P161175
Wand D 350 cm	B350 x H224 cm	P161147	P161177	P161178
Wand E 400 cm	B400 x H224 cm	P161150	P161180	P161181
Achterwand F, Malmo kapschuur	B250 x H150 cm	P176751	P176755	P176753
Voorwand G, Malmo kapschuur	B250 x H274 cm	P176752	P176756	P176754
Topgevel, Göteborg zadeldak	B250 x H150 cm	P173436	-	P173437
Achterwand, Economy kapschuur	B400 x H150 cm	P022086	-	P022079 P022079

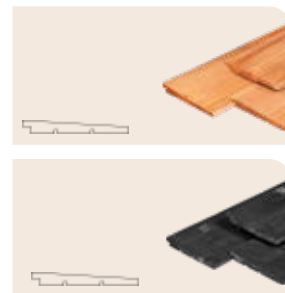

Verticale triple profiel wanden 2,2 x 14,0 cm

	afmeting	Red Class Wood	zwart gespoten
Wand A 200 cm	B200 x H224 cm	P161139	P161170
Wand B 250 cm	B250 x H224 cm	P161142	P161173
Wand C 300 cm	B300 x H224 cm	P161145	P161176
Wand D 350 cm	B350 x H224 cm	P161148	P161179
Wand E 400 cm	B400 x H224 cm	P161151	P161182
Achterwand F, Malmo kapschuur	B250 x H150 cm	P176757	P176759
Voorwand G, Malmo kapschuur	B250 x H274 cm	P176758	P176760



Verticale wisselspanning wanden 1,8 x 19,5 cm

	afmeting	Red Class Wood
Wand A 200 cm	B200 x H224 cm	P161140
Wand B 250 cm	B250 x H224 cm	P161143
Wand C 300 cm	B300 x H224 cm	P161146
Wand D 350 cm	B350 x H224 cm	P161149
Wand E 400cm	B400 x H224 cm	P161152
Achterwand F, Malmo kapschuur	B250 x H150 cm	P176761
Voorwand G, Malmo kapschuur	B250 x H274 cm	P176762
Achterwand, Economy kapschuur	B400 x H150 cm	P027634



Extra opties:

	afmeting	Red Class Wood
Red Class Wood stelkozijn t.b.v. raam en deur	1,6 x 14 cm planken	P022080
DHZ spijlenwand	99 x 224 cm, regels 4,5 x 7 cm	P022066
Red Class Wood hekwerk	200 cm*	P021391
Red Class Wood hekwerk	300 cm*	P021390

Alle wanden worden inclusief
bevestigingsmaterialen
geleverd. Je dient de wanden
zelf op maat te zagen

*Red Class Wood hekwerken vind je op pagina 45.
Voor deuren en ramen vanaf pagina 375.



**Dubbelzijdige wand**

Voor een dubbelzijdige wand,
heb je 1 wand incl. regelwerk én
1 wand excl. regelwerk nodig.

Wanden Red Class Wood exclusief regelwerk

Horizontale Zweeds rabat wanden 1,1/2,2 x 19,5 cm

	afmeting	Red Class Wood	zwart geïmpregneerd	zwart gespoten
Wand A 200 cm	B200 x H224 cm	P161183	P161213	P161214
Wand B 250 cm	B250 x H224 cm	P161186	P161216	P161217
Wand C 300 cm	B300 x H224 cm	P161189	P161219	P161220
Wand D 350 cm	B350 x H224 cm	P161192	P161222	P161223
Wand E 400 cm	B400 x H224 cm	P161195	P161225	P161226
Achterwand F, Malmo kapschuur	B250 x H150 cm	P176763	P176767	P176765
Voorwand G, Malmo kapschuur	B250 x H274 cm	P176764	P176768	P176766

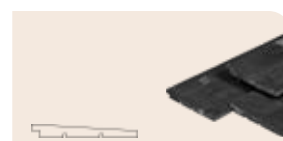

Verticale triple profiel wanden 2,2 x 14,0 cm

	afmeting	Red Class Wood	zwart gespoten
Wand A 200 cm	B200 x H224 cm	P161184	P161215
Wand B 250 cm	B250 x H224 cm	P161187	P161218
Wand C 300 cm	B300 x H224 cm	P161190	P161221
Wand D 350 cm	B350 x H224 cm	P161193	P161224
Wand E 400 cm	B400 x H224 cm	P161196	P161227
Achterwand F, Malmo kapschuur	B250 x H150 cm	P176769	P176771
Voorwand G, Malmo kapschuur	B250 x H274 cm	P176770	P176772



Verticale wisselspanning wanden 1,8 x 19,5 cm

	afmeting	Red Class Wood
Wand A 200 cm	B200 x H224 cm	P161185
Wand B 250 cm	B250 x H224 cm	P161188
Wand C 300 cm	B300 x H224 cm	P161191
Wand D 350 cm	B350 x H224 cm	P161194
Wand E 400 cm	B400 x H224 cm	P161197
Achterwand F, Malmo kapschuur	B250 x H150 cm	P176773
Voorwand G, Malmo kapschuur	B250 x H274 cm	P176774



Alle wanden
worden inclusief
bevestigingsmaterialen
geleverd. Je dient de
wanden zelf op maat
te zagen





Carports & garages

Breed aanbod voor elke situatie

Tuindeco heeft voor elke situatie een oplossing. Een grote keus in standaard modellen en uitgebreide mogelijkheden voor het leveren van maatwerk.



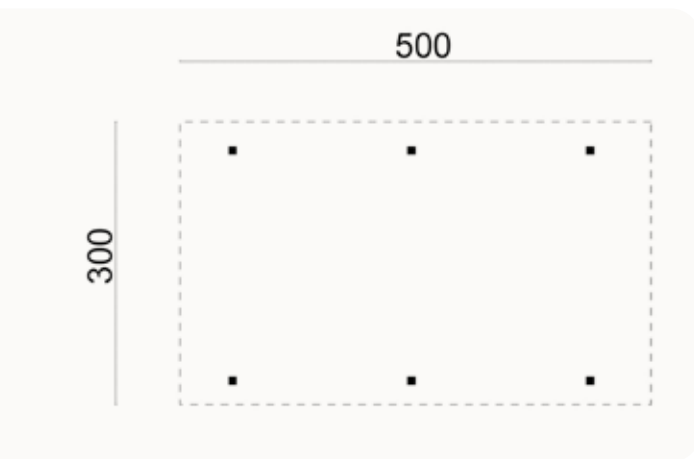

Carport Enkel/Aanbouw

P002793

Afmeting: 300 x 500 cm

Specificatie: groen geïmpregneerd, geschaafd, gedroogd vuren

Doorloophoogte: 198,0 cm

Nokhoogte: 230,0 cm

Boeiboord: 2,0 x 20,0 cm

Sporen: 4,0 x 10,0 cm

Ringbalk: 4,0 x 12,0 cm

Schoren: 4,0 x 12,0 cm

Staaners: 8,8 x 8,8 cm

Aantal staaners: 6

Dakoppervlakte: 15,0 m²

Inbegrepen: bevestigingsmaterialen

Niet inbegrepen: kunststof dakplaten

P154333

Afmeting: 300 x 500 cm

Specificatie: groen geïmpregneerd, geschaafd, gedroogd vuren

Doorloophoogte: 274,0 cm

Nokhoogte: 302,0 cm

Boeiboord: 2,0 x 20,0 cm

Sporen: 4,5 x 12,0 cm

Ringbalk: 4,0 x 12,0 cm

Schoren: 4,0 x 12,0 cm

Staaners: 8,8 x 8,8 cm

Aantal staaners: 6

Dakoppervlakte: 15,0 m²

Dakbedekking inbegrepen: kunststof dakplaten

Inbegrepen: bevestigingsmaterialen

*inclusief
kunststof dakplaten*

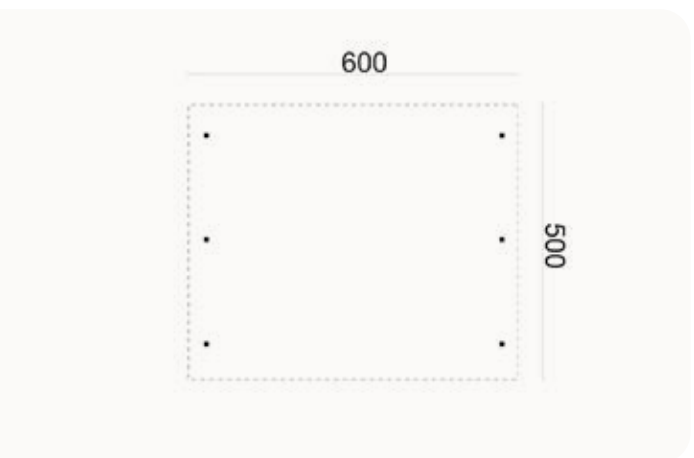

Carport Dubbel

P154334

Specificatie: groen geïmpregneerd, geschaafd, gedroogd vuren

Doe-het-zelf (zelf op maat zagen)

Doorloophoogte: 230,0 cm

Nokhoogte: 260,0 cm

Boeiboord: 2,0 x 25,0 cm

Sporen: 4,5 x 12,0 cm

Ringbalk: 5,0 x 16,0 cm

Schoren: 4,5 x 12,0 cm

Staaners: 12,0 x 12,0 cm

Aantal staaners: 6

Dakoppervlakte: 30,0 m²

Dakbedekking inbegrepen: kunststof dakplaten

Inbegrepen: bevestigingsmaterialen



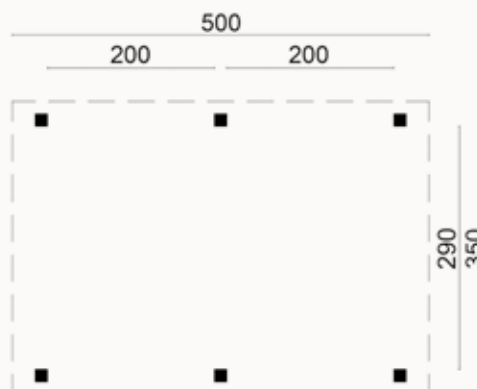

DHZ Carport Sloten

P021997

Afmeting: 350 x 500 cm

Specificatie: onbehandeld, fijn bezaagd, ongedroogd douglas

Kernvrij

Doe-het-zelf (zelf op maat zagen)

Doorloophoogte: 230,0 cm

Nokhoogte: 260,0 cm

Boeiboord: 2,5 x 25,0 cm

Sporen: 5,0 x 15,0 cm

Ringbalk: 5,0 x 15,0 cm

Schoren: 5,0 x 15,0 cm

Staaners: 15,0 x 15,0 cm

Aantal staaners: 6

Dakoppervlakte: 17,5 m²

Dakbedekking inbegrepen: nee, optioneel

Inbegrepen: bevestigingsmaterialen

Dakbedekking (verplichte optie)

Benodigd aantal

Easy-roofing	5
EPDM (vooraf gedefinieerde afmetingen)	1

Accessoires (optioneel)

Benodigd aantal

Aluminium daktrim set	1
Aluminium daktrim set zwart	1
Dakdoorvoer rond	1
Kit en lijm	3

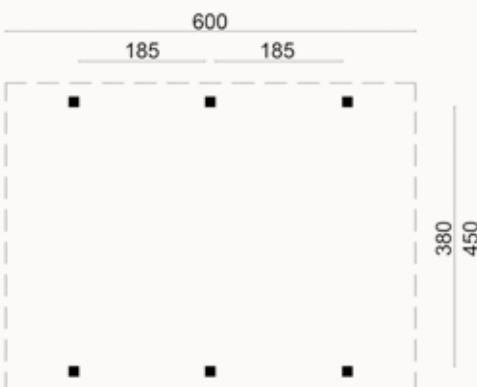

DHZ Carport Lemmer

P021995

Afmeting: 450 x 600 cm

Specificatie: onbehandeld, fijn bezaagd, ongedroogd douglas

Kernvrij

Doe-het-zelf (zelf op maat zagen)

Doorloophoogte: 230,0 cm

Nokhoogte: 260,0 cm

Boeiboord: 2,5 x 25,0 cm

Sporen: 5,0 x 15,0 cm

Ringbalk: 5,0 x 15,0 cm

Schoren: 5,0 x 15,0 cm

Staaners: 15,0 x 15,0 cm

Aantal staaners: 6

Dakoppervlakte: 27,0 m²

Dakbedekking inbegrepen: nee, optioneel

Inbegrepen: bevestigingsmaterialen

Dakbedekking (verplichte optie)

Benodigd aantal

Easy-roofing	7
EPDM (vooraf gedefinieerde afmetingen)	1

Accessoires (optioneel)

Benodigd aantal

Aluminium daktrim set	1
Aluminium daktrim set zwart	1
Doorvoer rond	2
Kit en lijm	4



Garage of carport op maat

Ben je op zoek naar een unieke carport of garage die perfect aansluit bij jouw wensen? Wij maken het op maat! Vraag je dealer naar voorbeelden en ontdek de mogelijkheden. Ook bestaande ontwerpen passen we graag voor je aan. Laat ons jouw droomproject realiseren met een offerte op maat!



*Via het formulier
op de website
vraag je snel een
offerte aan*



18,5 m²23,4 m²40,7 m²

44 mm



4-6-4 mm



Garage Marketta

Specificaties

- P013651** onbehandeld
- P016433** bruin geïmpregneerd
- P016434** groen geïmpregneerd
- P016435** zilvergrijs geïmpregneerd
- P016436** Red Class Wood geïmpregneerd
- P016437** honing geel geïmpregneerd
- Specificatie** geschaafd, gedroogd vuren
- Dikte wand** 44 mm
- Nokhoogte** 238,0 cm
- Inhoud (m³)** 40,7 m³
- Vloeroppervlakte binnen** 18,5 m²
- Fundering** 360 x 516 cm
- Roedes** geen
- Glas** isolatieglas
- Dikte glas** 4-6-4 mm
- Aantal ramen (te openen)** 2
- Deurtype** enkele deur
- Dakoppervlakte** 23,4 m²
- Dakbedekking inbegrepen** nee, optioneel
- Inbegrepen** cilinderslot

Deuren en ramen zijn zowel links als rechts te plaatsen. Kan gespiegeld opgebouwd worden

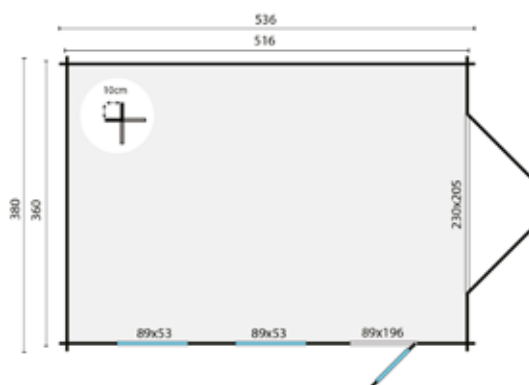

Dakbedekking (verplichte optie)

- Dakleer
- Easy-roofing
- EPDM (vooraf gedefinieerde afmetingen)

Benodigd aantal

- 5
- 6
- 1

Accessoires (optioneel)

- Afwateringsbalk hardhout robuust
- Afwateringsbalk kunststof robuust
- Aluminium daktrim set
- Aluminium daktrim set zwart
- Beglazingskit 0,29 ltr
- Betonband
- Dakgoot kunststof 100 mm
- Dakgoot verzinkt 125 mm
- Kit en lijm
- Starterset 2

Benodigd aantal

- 7
- 7
- 1
- 1
- 1
- 18
- 1
- 1
- 1
- 1

Behandelingen (optioneel)

- Carefree protect® 2,5 ltr
- Embadecor® 2,5 ltr
- Embalan® 2,5 ltr
- Impregneervloeistof 2,5 ltr

Benodigd aantal

- 5
- 5
- 5
- 3

Alle opties zijn te vinden vanaf pagina 381

Scan voor meer informatie en een sfeerimpressie van deze producten ->





17,7 m²



25,2 m²



44,2 m³



44 mm



4-6-4 mm



Garage Geir

Specificaties

- P013665** onbehandeld
- P016070** bruin geïmpregneerd
- P016071** groen geïmpregneerd
- P016072** zilvergrijs geïmpregneerd
- P016073** Red Class Wood geïmpregneerd
- P016074** honing geel geïmpregneerd
- Specificatie** geschaafd, gedroogd vuren
- Dikte wand** 44 mm
- Nokhoogte** 296,0 cm
- Inhoud (m³)** 44,2 m³
- Vloeroppervlakte binnen** 17,7 m²
- Fundering** 340 x 520 cm
- Roedes** los
- Glas** isolatieglas
- Dikte glas** 4-6-4 mm
- Aantal ramen (te openen)** 2
- Deurtype** dubbele deur
- Dakoppervlakte** 25,2 m²
- Dakbedekking inbegrepen** nee, optioneel
- Inbegrepen** cilinderslot

Deuren en ramen zijn zowel links als rechts te plaatsen. Kan gespiegeld opgebouwd worden

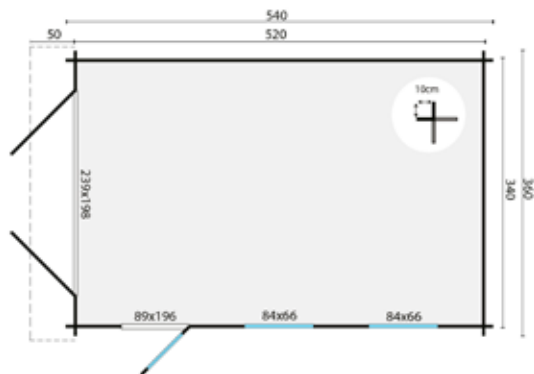

Dakbedekking (verplichte optie)

Dakbedekking (verplichte optie)	Benodigd aantal
Aquapan antraciet	1
Aquapan rood	1
Dakpanprofielplaten antraciet	1
Dakpanprofielplaten mat zwart	1
Dakpanprofielplaten terracotta	1
Dakpanprofielplaten zwart	1
Dakshingles beverstaart	10
Dakshingles hexagonaal	10
Dakshingles recht	10
Easypan antraciet	1
Easypan rood	1

Accessoires (optioneel)

Accessoires (optioneel)	Benodigd aantal
Afwateringsbalk hardhout robuust	6
Afwateringsbalk kunststof robuust	6
Beglazingskit 0,29 ltr	1
Betonband	18
Dakgoot kunststof 100 mm	1
Dakgoot verzinkt 125 mm	1
Kit en lijm	4
Starterset 2	1

Behandelingen (optioneel)

Behandelingen (optioneel)	Benodigd aantal
Carefree protect® 2,5 ltr	5
Embadecor® 2,5 ltr	5
Embalan® 2,5 ltr	5
Impregneervloeistof 2,5 ltr	3

Alle opties zijn te vinden vanaf pagina 381

Tip: bij het gebruik van dakpanprofielplaten raden wij aan om 8 stuks van artikel P006799 te bestellen, te gebruiken als brede windveer



24,7 m²30,2 m²61,9 m³

58 mm



4-6-4 mm



Garage Rydell

Specificaties

- P013658** onbehandeld
- P016739** bruin geïmpregneerd
- P016740** groen geïmpregneerd
- P016741** zilvergrijs geïmpregneerd
- P016742** Red Class Wood geïmpregneerd
- P016743** honing geel geïmpregneerd
- Specificatie** geschaafd, gedroogd vuren
- Dikte wand** 58 mm
- Nokhoogte** 275,0 cm
- Inhoud (m3)** 61,9 m³
- Vloeroppervlakte binnen** 24,7 m²
- Fundering** 450 x 550 cm
- Roedes** los
- Glas** isolatieglas
- Dikte glas** 4-6-4 mm
- Aantal ramen (te openen)** 1
- Deurtype** dubbele deur
- Dakoppervlakte** 30,2 m²
- Dakbedekking inbegrepen** nee, optioneel
- Inbegrepen** cilinderslot

Deuren en ramen zijn zowel links als rechts te plaatsen. Kan gespiegeld opgebouwd worden



Dakbedekking (verplichte optie)

	Benodigd aantal
Aquapan antraciet	1
Aquapan rood	1
Dakpanprofielplaten antraciet	1
Dakpanprofielplaten mat zwart	1
Dakpanprofielplaten terracotta	1
Dakpanprofielplaten zwart	1
Dakshingles beverstaart	12
Dakshingles hexagonaal	12
Dakshingles recht	12
Easypan antraciet	1
Easypan rood	1

Accessoires (optioneel)

	Benodigd aantal
Afwateringsbalk hardhout robuust	7
Afwateringsbalk kunststof robuust	7
Beglazingskit 0,29 ltr	1
Betonband	19
Dakgoot kunststof 100 mm	1
Dakgoot verzinkt 125 mm	1
Kit en lijm	5
Starterset 2	1

Behandelingen (optioneel)

	Benodigd aantal
Carefree protect® 2,5 ltr	6
Embadecor® 2,5 ltr	6
Embalan® 2,5 ltr	6
Impregneervloeistof 2,5 ltr	3

Alle opties zijn te vinden vanaf pagina 381

Tip: bij het gebruik van dakpanprofielplaten raden wij aan om 8 stuks van artikel P006799 te bestellen, te gebruiken als brede windveer



26,8 m²36,0 m²67,1 m³

44 mm



4-6-4 mm



Garage Moa

Specificaties

- P013687** onbehandeld
- P016502** bruin geïmpregneerd
- P016503** groen geïmpregneerd
- P016504** zilvergrijs geïmpregneerd
- P016505** Red Class Wood geïmpregneerd
- P016506** honing geel geïmpregneerd
- Specificatie** geschaafd, gedroogd vuren
- Dikte wand** 44 mm
- Nokhoogte** 297,0 cm
- Inhoud (m³)** 67,1 m³
- Vloeroppervlakte binnen** 15,8 m²
- Fundering** 578 x 480 cm
- Roedes** los
- Glas** isolatieglas
- Dikte glas** 4-6-4 mm
- Aantal ramen (te openen)** 2
- Deurtype** dubbele deur
- Dakoppervlakte** 36,0 m²
- Dakbedekking inbegrepen** nee, optioneel
- Inbegrepen** cilinderslot

*Kan gespiegeld opgebouwd worden,
het zijraam is zowel links als rechts te
plaatsen*

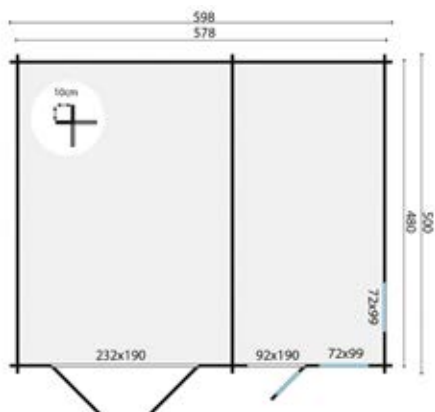

Dakbedekking (verplichte optie)

	Benodigd aantal
Aquapan antraciet	1
Aquapan rood	1
Dakpanprofielplaten antraciet	1
Dakpanprofielplaten mat zwart	1
Dakpanprofielplaten terracotta	1
Dakpanprofielplaten zwart	1
Dakshingles beverstaart	14
Dakshingles hexagonaal	14
Dakshingles recht	14
Easypan antraciet	1
Easypan rood	1

Accessoires (optioneel)

	Benodigd aantal
Afwateringsbalk hardhout robuust	9
Afwateringsbalk kunststof robuust	9
Beglazingskit 0,29 ltr	1
Betonband	25
Dakgoot kunststof 100 mm	1
Dakgoot verzinkt 125 mm	1
Kit en lijm	7
Starterset 1	1

Behandelingen (optioneel)

	Benodigd aantal
Carefree protect® 2,5 ltr	8
Embadecor® 2,5 ltr	8
Embalan® 2,5 ltr	8
Impregneervloeistof 2,5 ltr	4

Alle opties zijn te vinden vanaf pagina 381

Tip: bij het gebruik van dakpanprofielplaten raden wij aan om 8 stuks van artikel P006799 te bestellen, te gebruiken als brede windveer



29,3 m²39,2 m²20,0 m³

44 mm



3-9-3 mm



Carport-berging Ever

Specificaties

- P013701** onbehandeld
- P016022** bruin geïmpregneerd
- P016023** groen geïmpregneerd
- P016024** zilvergrijs geïmpregneerd
- P016025** Red Class Wood geïmpregneerd
- P016026** honing geel geïmpregneerd
- Specificatie** geschaafd, gedroogd vuren
- Dikte wand** 44 mm
- Nokhoogte** 290,0 cm
- Inhoud (m³)** 20,0 m³
- Vloeroppervlakte binnen** 7,8 m²
- Fundering** 410 x 750 cm
- Roedes** los
- Glas** isolatieglas
- Dikte glas** 3-9-3 mm
- Aantal ramen (vast)** 0
- Aantal ramen (te openen)** 1
- Deurtype** enkele deur
- Dakoppervlakte** 39,2 m²
- Dakbedekking inbegrepen** nee, optioneel
- Inbegrepen** cilinderslot

Kan gespiegeld opgebouwd worden

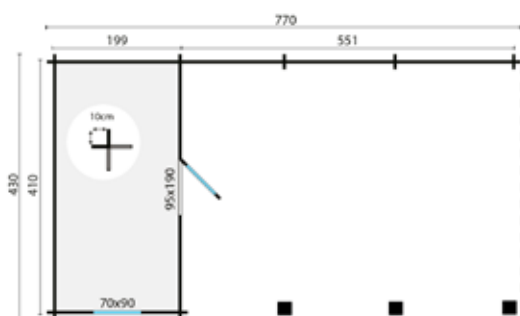

Dakbedekking (verplichte optie)

	Benodigd aantal
Aquapan antraciet	1
Aquapan rood	1
Dakpanprofielplaten antraciet	1
Dakpanprofielplaten mat zwart	1
Dakpanprofielplaten terracotta	1
Dakpanprofielplaten zwart	1
Dakshingles beverstaart	15
Dakshingles hexagonaal	15
Dakshingles recht	15
Easypan antraciet	1
Easypan rood	1

Accessoires (optioneel)

	Benodigd aantal
Afwateringsbalk hardhout robuust	7
Afwateringsbalk kunststof robuust	7
Beglazingskit 0,29 ltr	1
Betonband	18
Kit en lijm	4
Pakket houten vloerdelen 18 mm	4
Pakket houten vloerdelen 26mm	5
Spijkers en nagels	2
Starterset 3	1
Stormankerset	1
Ventilatioerooster	1

Behandelingen (optioneel)

	Benodigd aantal
Carefree protect® 2,5 ltr	7
Embadecor® 2,5 ltr	7
Embalan® 2,5 ltr	7
Impregneervloeistof 2,5 ltr	4

Alle opties zijn te vinden vanaf pagina 381

Tip: bij het gebruik van dakpanprofielplaten raden wij aan om 8 stuks van artikel P006799 te bestellen, te gebruiken als brede windveer





57,6 m²



68,8 m²



86,0 m³



58 mm



3-9-3 mm



Garage-carport Berggren

Specificaties

- P013644** onbehandeld
- P015767** bruin geïmpregneerd
- P015768** groen geïmpregneerd
- P015769** zilvergrijs geïmpregneerd
- P015770** Red Class Wood geïmpregneerd
- P015771** honing geel geïmpregneerd
- Specificatie** geschaafd, gedroogd vuren
- Dikte wand** 58 mm
- Nokhoogte** 331,0 cm
- Inhoud (m³)** 86,0 m³
- Vloeroppervlakte binnen** 29,0 m²
- Fundering** 376 x 810 cm
- Roedes** los
- Glas** isolatieglas
- Dikte glas** 3-9-3 mm
- Aantal ramen (te openen)** 1
- Deurtype** dubbele deur
- Dakoppervlakte** 68,8 m²
- Dakbedekking inbegrepen** nee, optioneel
- Inbegrepen** cilinderslot

Kan gespiegeld opgebouwd worden, het zijraam is zowel links als rechts te plaatsen

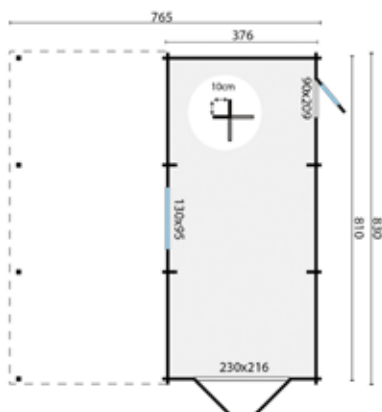

Dakbedekking (verplichte optie)

	Benodigd aantal
Aquapan antraciet	1
Aquapan rood	1
Dakpanprofielplaten antraciet	1
Dakpanprofielplaten mat zwart	1
Dakpanprofielplaten terracotta	1
Dakpanprofielplaten zwart	1
Dakshingles beverstaart	25
Dakshingles hexagonaal	25
Dakshingles recht	25
Easypan antraciet	1
Easypan rood	1

Accessoires (optioneel)

	Benodigd aantal
Afwateringsbalk hardhout robuust	9
Afwateringsbalk kunststof robuust	9
Beglazingskit 0,29 ltr	1
Betonband	22
Kit en lijm	12
Starterset 2	1

Behandelingen (optioneel)

	Benodigd aantal
Carefree protect® 2,5 ltr	12
Embadecor® 2,5 ltr	12
Embalan® 2,5 ltr	12
Impregneervloeistof 2,5 ltr	6

Alle opties zijn te vinden vanaf pagina 381

Tip: bij het gebruik van dakpanprofielplaten raden wij aan om 9 stuks van artikel P006799 te bestellen, te gebruiken als brede windveer



Scan voor meer informatie en een sfeerimpressie van deze producten ->

33,0 m²43,4 m²96,0 m³

70 mm



Garage - Kapschuur Nysse

Specificaties

P013672 onbehandeld
P016577 bruin geïmpregneerd
P016578 groen geïmpregneerd
P016579 zilvergrijs geïmpregneerd
P016580 Red Class Wood geïmpregneerd
P016581 honing geel geïmpregneerd
Specificatie geschaafd, gedroogd vuren
Dikte wand 70 mm
Nokhoogte 357,0 cm
Inhoud (m³) 96,0 m³
Vloeroppervlakte binnen 33,0 m²
Fundering 575 x 575 cm
Dakoppervlakte 43,4 m²
Dakbedekking inbegrepen nee, optioneel

Dakbedekking (verplichte optie)

	Benodigd aantal
Aquapan antraciet	1
Aquapan rood	1
Dakpanprofielplaten antraciet	1
Dakpanprofielplaten mat zwart	1
Dakpanprofielplaten terracotta	1
Dakpanprofielplaten zwart	1
Dakshingles beverstaart	17
Dakshingles hexagonaal	17
Dakshingles recht	17
Easypan antraciet	1
Easypan rood	1

Accessoires (optioneel)

	Benodigd aantal
Afwateringsbalk hardhout robuust	7
Afwateringsbalk kunststof robuust	7
Betonband	18
Kit en lijm	4
Starterset 3	1

Behandelingen (optioneel)

	Benodigd aantal
Carefree protect® 2,5 ltr	6
Embadekor® 2,5 ltr	6
Embalan® 2,5 ltr	6
Impregneervloeistof 2,5 ltr	3

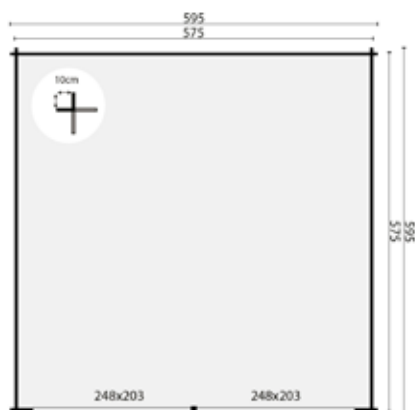

Alle opties zijn te vinden vanaf pagina 381

Tip: bij het gebruik van dakpanprofielplaten raden wij aan om 8 stuks van artikel P006799 te bestellen, te gebruiken als brede windveer



Vind snel jouw daktype:

- zadeldak vanaf pag. 202
- kapschuur vanaf pag. 291
- schild vanaf pag. 295
- wolfskap vanaf pag. 307
- meerhoekig pag. 309
- boog pag. 310
- plat vanaf pag. 311
- lessenaar vanaf pag. 335

Blokhutten & tuinhuisen

Onze voordelen:

- Groot assortiment
- Korte levertijd door grote voorraden
- Uitgebreide keuze in opties en accessoires
- Makkelijk samen te stellen op webshop
- Optioneel te impregneren in meerdere kleuren
- Eerste klas Noord-Europees vuren, kunstmatig gedroogd.
- Wind- en waterdichte rechte hoekverbindingen
- Dakplanken minimaal 1,6 cm dik
- Ruim assortiment ramen en deuren met echt glas (enkel of dubbel)





Tuinhuis Vincent

P013020

Afmeting: 188 x 122 cm

Specificatie: groen geïmpregneerd, geschaafd, gedroogd grenen

Dikte wand: 16 mm

Nokhoogte: 210,0 cm

Fundering: 188 x 122 cm

Vloeroppervlakte binnen: 2,3 m²

Prefab panelen

Deurtype: enkele deur

Dakoppervlakte: 3,6 m²

Dakbedekking inbegrepen: dakleer

Inbegrepen: bevestigingsmaterialen, fundering, houten vloer

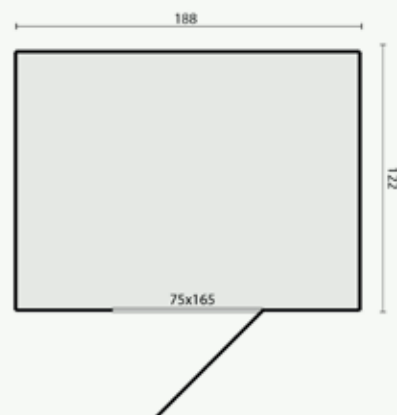

Dakbedekking (optie)

Dakbedekking (optie)	Benodigd aantal
Dakshingles beverstaart	2
Dakshingles hexagonaal	2
Dakshingles recht	2



Tuinhuis Boudewijn

P013030

Afmeting: 188 x 182 cm

Specificatie: groen geïmpregneerd, geschaafd, gedroogd grenen

Dikte wand: 16 mm

Nokhoogte: 217,0 cm

Fundering: 187 x 182 cm

Vloeroppervlakte binnen: 3,4 m²

Prefab panelen

Aantal ramen (vast): 1

Deurtype: enkele deur

Dakoppervlakte: 5,0 m²

Dakbedekking inbegrepen: dakleer

Inbegrepen: bevestigingsmaterialen, fundering, houten vloer

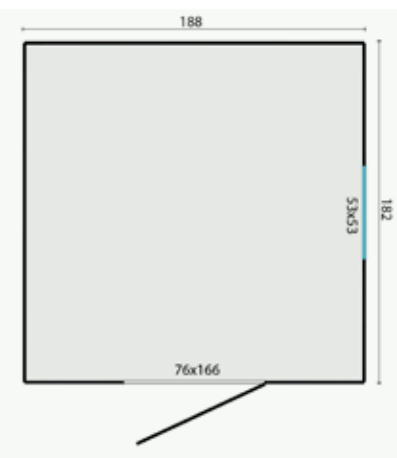

Dakbedekking (optie)

Dakbedekking (optie)	Benodigd aantal
Dakshingles beverstaart	2
Dakshingles hexagonaal	2
Dakshingles recht	2





Tuinhuis Olaf

P013031

Afmeting: 204 x 197 cm

Specificatie: groen geïmpregneerd, geschaafd, gedroogd grenen

Dikte wand: 16 mm

Nokhoogte: 240,0 cm

Fundering: 204 x 197 cm

Vloeroppervlakte binnen: 4,0 m²

Prefab panelen

Aantal ramen (vast): 1

Deurtype: enkele deur

Dakoppervlakte: 4,6 m²

Dakbedekking inbegrepen: dakleer

Inbegrepen: bevestigingsmaterialen, fundering, houten vloer

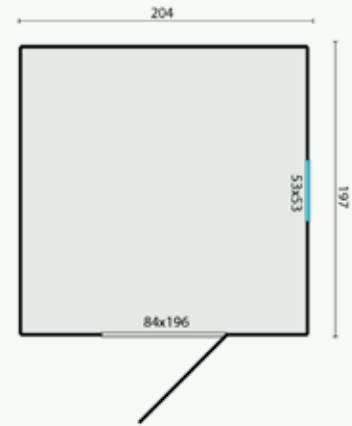

Dakbedekking (optie)

Benodigd aantal

Easy-roofing	2
--------------	---



Tuinhuis Hugo

P013033

Afmeting: 231 x 224 cm

Specificatie: groen geïmpregneerd, geschaafd, gedroogd grenen

Dikte wand: 16 mm

Nokhoogte: 220,0 cm

Fundering: 231 x 224 cm

Vloeroppervlakte binnen: 5,1 m²

Prefab panelen

Aantal ramen (vast): 1

Deurtype: dubbele deur

Dakoppervlakte: 7,0 m²

Dakbedekking inbegrepen: dakleer

Inbegrepen: bevestigingsmaterialen, fundering, houten vloer

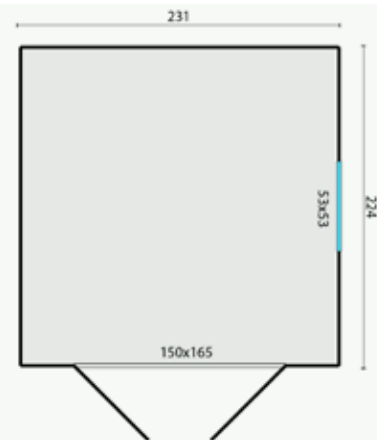

Dakbedekking (optie)

Benodigd aantal

Dakshingles beverstaart	3
Dakshingles hexagonaal	3
Dakshingles recht	3





2,6 m²



4,0 m²



5,2 m³



19 mm



Blokhut Irina

Specificaties

- P013048** onbehandeld
- P016200** bruin geïmpregneerd
- P016201** groen geïmpregneerd
- P016202** zilvergrijs geïmpregneerd
- P016203** Red Class Wood geïmpregneerd
- P016204** honing geel geïmpregneerd
- Specificatie** geschaafd, gedroogd vuren
- Dikte wand** 19 mm
- Nokhoogte** 217,0 cm
- Inhoud (m³)** 5,2 m³
- Vloeroppervlakte binnen** 2,6 m²
- Fundering** 188 x 143 cm
- Deurtype** enkele deur
- Dakoppervlakte** 4,0 m²
- Dakbedekking inbegrepen** nee, optioneel
- Inbegrepen** schuifgrendel

Dakbedekking (verplichte optie)

	Benodigd aantal
Aquapan antraciet	1
Aquapan rood	1
Dakleer	1
Dakpanprofielplaten antraciet	1
Dakpanprofielplaten mat zwart	1
Dakpanprofielplaten terracotta	1
Dakpanprofielplaten zwart	1
Dakshingles beverstaart	2
Dakshingles hexagonaal	2
Dakshingles recht	2
Easypan antraciet	1
Easypan rood	1

Accessoires (optioneel)

	Benodigd aantal
Afwateringsbalk grenen, hardhout of kunststof	3
Betonband	8
Dakgoot kunststof 100 mm	1
Dakgoot kunststof 65 mm	1
Dakgoot verzinkt 125 mm	1
Funderingsbalk kunststof	3
Bitumenkit koker 0,31 ltr	2
Pakket houten vloerdelen 18 mm	2
Pakket houten vloerdelen 26 mm	2
Spijkers en nagels	1
Starterset 1	1
Stormanker set	1
Ventilatierooster	1

Behandelingen (optioneel)

	Benodigd aantal
Carefree protect® 2,5 ltr	2
Embadecor® 2,5 ltr	2
Embalan® 2,5 ltr	2
Impregneervloeistof 2,5 ltr	1

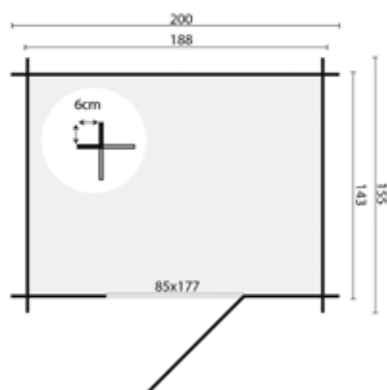

Alle opties zijn te vinden vanaf pagina 381

Tip: bij het gebruik van dakpanprofielplaten raden wij aan om 3 stuks van artikel P006799 te bestellen, te gebruiken als brede windveer



 3,3 m²

 5,4 m²

 7,0 m³

19 mm



4 mm



Blokhut Malva

Specificaties

P013076 onbehandeld
P016408 bruin geïmpregneerd
P016409 groen geïmpregneerd
P016410 zilvergrijs geïmpregneerd
P016411 Red Class Wood geïmpregneerd
P016412 honing geel geïmpregneerd
Specificatie geschaafd, gedroogd vuren
Dikte wand 19 mm
Nokhoogte 245,0 cm
Inhoud (m³) 7,0 m³
Vloeroppervlakte binnen 3,3 m²
Fundering 248 x 138 cm
Roedes los
Glas enkelglas
Dikte glas 4 mm
Deurtype dubbele deur
Dakoppervlakte 5,4 m²
Dakbedekking inbegrepen nee, optioneel
Inbegrepen fundering, schuifgrendel, houten vloer

Dakbedekking (verplichte optie)

	Benodigd aantal
Aquapan antraciet	1
Aquapan rood	1
Dakleer	1
Dakpanprofielplaten antraciet	1
Dakpanprofielplaten mat zwart	1
Dakpanprofielplaten terracotta	1
Dakpanprofielplaten zwart	1
Dakshingles beverstaart	2
Dakshingles hexagonaal	2
Dakshingles recht	2
Easypan antraciet	1
Easypan rood	1

Accessoires (optioneel)

	Benodigd aantal
Beglazingskit 0,29 ltr	1
Dakgoot kunststof 100 mm	1
Dakgoot kunststof 65 mm	1
Dakgoot verzinkt 125 mm	1
Bitumenkit koker 0,31 ltr	2
Spijkers en nagels	1
Starterset 1	1
Stormankerset	1
Ventilatierooster	1

Behandelingen (optioneel)

	Benodigd aantal
Carefree protect@ 2,5 ltr	3
Embadekor@ 2,5 ltr	3
Embalan@ 2,5 ltr	3
Impregneervloeistof 2,5 ltr	2

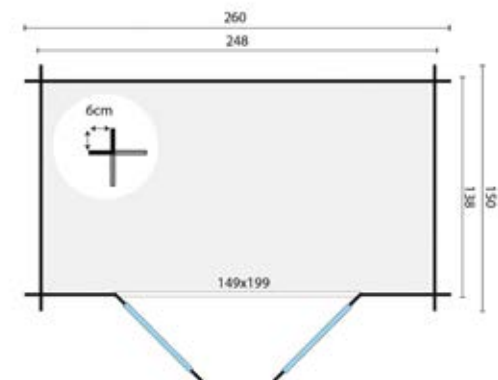

Alle opties zijn te vinden vanaf pagina 381

Tip: bij het gebruik van dakpanprofielplaten raden wij aan om 4 stuks van artikel P006799 te bestellen, te gebruiken als brede windveer





5,3 m²



7,1 m²



10,8 m³



19 mm



4 mm



Blokhut Valery

Specificaties

- P013069** onbehandeld
- P016922** bruin geïmpregneerd
- P016923** groen geïmpregneerd
- P016924** zilvergrijs geïmpregneerd
- P016925** Red Class Wood geïmpregneerd
- P016926** honing geel geïmpregneerd
- Specificatie** geschaafd, gedroogd vuren
- Dikte wand** 19 mm
- Nokhoogte** 216,0 cm
- Inhoud (m3)** 10,8 m³
- Vloeroppervlakte binnen** 5,3 m²
- Fundering** 233 x 233 cm
- Glas** enkelglas
- Dikte glas** 4 mm
- Aantal ramen (vast)** 1
- Deurtype** dubbele deur
- Dakoppervlakte** 7,1 m²
- Dakbedekking inbegrepen** nee, optioneel
- Inbegrepen** schuifgrendel

Raam is zowel links als rechts te plaatsen. Kan gespiegeld opgebouwd worden

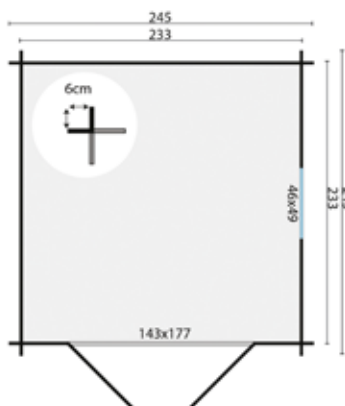

Dakbedekking (verplichte optie)

	Benodigd aantal
Aquapan antraciet	1
Aquapan rood	1
Dakleer	2
Dakpanprofielplaten antraciet	1
Dakpanprofielplaten mat zwart	1
Dakpanprofielplaten terracotta	1
Dakpanprofielplaten zwart	1
Dakshingles beverstaart	3
Dakshingles hexagonaal	3
Dakshingles recht	3
Easypan antraciet	1
Easypan rood	1

Accessoires (optioneel)

	Benodigd aantal
Afwateringsbalk grenen, hardhout of kunststof	4
Beglazingskit 0,29 ltr	1
Betonband	12
Dakgoot kunststof 100 mm	1
Dakgoot kunststof 65 mm	1
Dakgoot verzinkt 125 mm	1
Funderingsbalk kunststof	4
Bitumenkit koker 0,31 ltr	2
Pakket houten vloerdelen 18 mm	3
Pakket houten vloerdelen 26 mm	4
Spijkers en nagels	1
Starterset 1	1
Stormankerset	1
Ventilatioerooster	1

Behandelingen (optioneel)

	Benodigd aantal
Carefree protect® 2,5 ltr	3
Embadecor® 2,5 ltr	3
Embalan® 2,5 ltr	3
Impregneervloeistof 2,5 ltr	2

Alle opties zijn te vinden vanaf pagina 381

Tip: bij het gebruik van dakpanprofielplaten raden wij aan om 4 stuks van artikel P006799 te bestellen, te gebruiken als brede windveer



 3,2 m²

 5,0 m²

 5,8 m³

28 mm



4 mm



Blokhut Richard

Specificaties

P013091 onbehandeld
P016679 bruin geïmpregneerd
P016680 groen geïmpregneerd
P016681 zilvergrijs geïmpregneerd
P016682 Red Class Wood geïmpregneerd
P016683 honing geel geïmpregneerd
Specificatie geschaafd, gedroogd vuren
Dikte wand 28 mm
Nokhoogte 222,0 cm
Inhoud (m³) 5,8 m³
Vloeroppervlakte binnen 3,2 m²
Fundering 180 x 180 cm
Roedes los
Glas enkelglas
Dikte glas 4 mm
Deurtype enkele deur
Dakoppervlakte 5,0 m²
Dakbedekking inbegrepen nee, optioneel
Inbegrepen cilinderslot

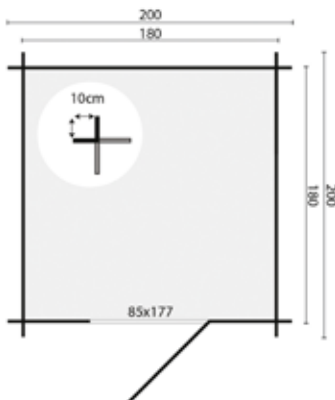

Dakbedekking (verplichte optie)

	Benodigd aantal
Aquapan antraciet	1
Aquapan rood	1
Dakleer	1
Dakpanprofielplaten antraciet	1
Dakpanprofielplaten mat zwart	1
Dakpanprofielplaten terracotta	1
Dakpanprofielplaten zwart	1
Dakshingles beverstaart	3
Dakshingles hexagonaal	3
Dakshingles recht	3
Easypan antraciet	1
Easypan rood	1

Accessoires (optioneel)

	Benodigd aantal
Afwateringsbalk grenen, hardhout of kunststof	3
Beglazingskit 0,29 ltr	1
Betonband	8
Dakgoot kunststof 100 mm	1
Dakgoot kunststof 65 mm	1
Dakgoot verzinkt 125 mm	1
Funderingsbalk kunststof	3
Bitumenkit koker 0,31 ltr	2
Pakket houten vloerdelen 18 mm	2
Pakket houten vloerdelen 26 mm	2
Spijkers en nagels	1
Starterset 1	1
Stormankerset	1
Ventilatierooster	1

Behandelingen (optioneel)

	Benodigd aantal
Carefree protect® 2,5 ltr	3
Embadecor® 2,5 ltr	3
Embalan® 2,5 ltr	3
Impregneervloeistof 2,5 ltr	2

Alle opties zijn te vinden vanaf pagina 381

Tip: bij het gebruik van dakpanprofielplaten raden wij aan om 3 stuks van artikel P006799 te bestellen, te gebruiken als brede windveer





Blokhut Robert

Specificaties

- P013110** onbehandeld
- P016699** bruin geïmpregneerd
- P016700** groen geïmpregneerd
- P016701** zilvergrijs geïmpregneerd
- P016702** Red Class Wood geïmpregneerd
- P016703** honing geel geïmpregneerd
- Specificatie** geschaafd, gedroogd vuren
- Dikte wand** 28 mm
- Nokhoogte** 225,0 cm
- Inhoud (m3)** 8,8 m³
- Vloeroppervlakte binnen** 4,4 m²
- Fundering** 242 x 182 cm
- Roedes** los
- Glas** enkelglas
- Dikte glas** 4 mm
- Deurtype** dubbele deur
- Dakoppervlakte** 6,5 m²
- Dakbedekking inbegrepen** nee, optioneel
- Inbegrepen** cilinderslot

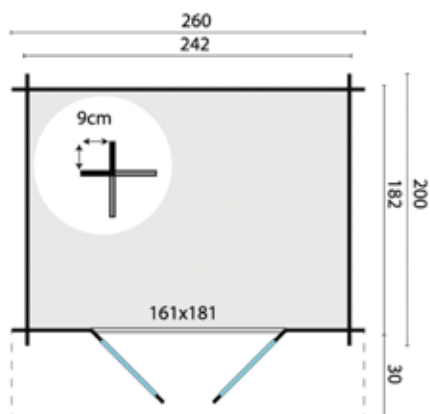

Dakbedekking (verplichte optie)

	Benodigd aantal
Aquapan antraciet	1
Aquapan rood	1
Dakleer	1
Dakpanprofielplaten antraciet	1
Dakpanprofielplaten mat zwart	1
Dakpanprofielplaten terracotta	1
Dakpanprofielplaten zwart	1
Dakshingles beverstaart	3
Dakshingles hexagonaal	3
Dakshingles recht	3
Easypan antraciet	1
Easypan rood	1

Accessoires (optioneel)

	Benodigd aantal
Afwateringsbalk grenen, hardhout of kunststof	4
Beglazingskit 0,29 ltr	1
Betonband	10
Dakgoot kunststof 100 mm	1
Dakgoot kunststof 65 mm	1
Dakgoot verzinkt 125 mm	1
Funderingsbalk kunststof	4
Bitumenkit koker 0,31 ltr	2
Pakket houten vloerdelen 18 mm	2
Pakket houten vloerdelen 26 mm	3
Spijkers en nagels	1
Starterset 1	1
Stormankerset	1
Ventilatioerooster	1

Behandelingen (optioneel)

	Benodigd aantal
Carefree protect® 2,5 ltr	3
Embadecor® 2,5 ltr	3
Embalan® 2,5 ltr	3
Impregneervloeistof 2,5 ltr	2

Alle opties zijn te vinden vanaf pagina 381

Tip: bij het gebruik van dakpanprofielplaten raden wij aan om 4 stuks van artikel P006799 te bestellen, te gebruiken als brede windveer



 4,8 m²

 7,1 m²

 10,0 m³

28 mm



4 mm



Blokhut Sten

Specificaties

P013184 onbehandeld
P016838 bruin geïmpregneerd
P016839 groen geïmpregneerd
P016840 zilvergrijs geïmpregneerd
P016841 Red Class Wood geïmpregneerd
P016842 honing geel geïmpregneerd
Specificatie geschaafd, gedroogd vuren
Dikte wand 28 mm
Nokhoogte 247,0 cm
Inhoud (m³) 10,0 m³
Vloeroppervlakte binnen 4,8 m²
Fundering 277 x 182 cm
Roedes vast
Glas enkelglas
Dikte glas 4 mm
Aantal ramen (te openen) 1
Dakoppervlakte 7,1 m²
Dakbedekking inbegrepen nee, optioneel
Inbegrepen cilinderslot

Deuren en ramen zijn zowel links als rechts te plaatsen. Kan gespiegeld opgebouwd worden

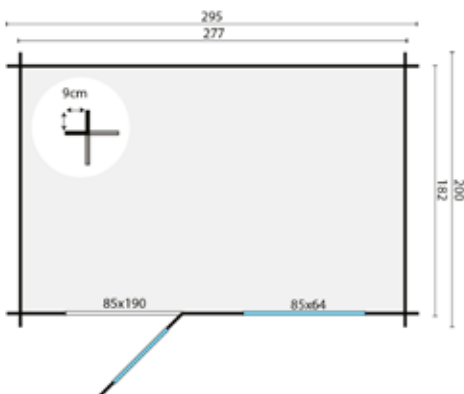

Dakbedekking (verplichte optie)

	Benodigd aantal
Aquapan antraciet	1
Aquapan rood	1
Dakleer	1
Dakpanprofielplaten antraciet	1
Dakpanprofielplaten mat zwart	1
Dakpanprofielplaten terracotta	1
Dakpanprofielplaten zwart	1
Dakshingles beverstaart	4
Dakshingles hexagonaal	4
Dakshingles recht	4
Easypan antraciet	1
Easypan rood	1

Accessoires (optioneel)

	Benodigd aantal
Afwateringsbalk grenen, hardhout of kunststof	4
Beglazingskit 0,29 ltr	1
Betonband	10
Dakgoot kunststof 100 mm	1
Dakgoot kunststof 65 mm	1
Dakgoot verzinkt 125 mm	1
Funderingsbalk kunststof	4
Bitumenkit koker 0,31 ltr	3
Pakket houten vloerdelen 18 mm	3
Pakket houten vloerdelen 26 mm	3
Spijkers en nagels	1
Starterset 1	1
Stormankerset	1
Ventilatierooster	1

Behandelingen (optioneel)

	Benodigd aantal
Carefree protect® 2,5 ltr	3
Embadecor® 2,5 ltr	3
Embalan® 2,5 ltr	3
Impregneervloeistof 2,5 ltr	2

Alle opties zijn te vinden vanaf pagina 381

Tip: bij het gebruik van dakpanprofielplaten raden wij aan om 4 stuks van artikel P006799 te bestellen, te gebruiken als brede windveer





4,7 m²



8,3 m²



10,0 m³



28 mm



4 mm



Blokhut Anja

Specificaties

- P013191** onbehandeld
- P015701** bruin geïmpregneerd
- P015702** groen geïmpregneerd
- P015703** zilvergrijs geïmpregneerd
- P015704** Red Class Wood geïmpregneerd
- P015705** honing geel geïmpregneerd
- Specificatie** geschaafd, gedroogd vuren
- Dikte wand** 28 mm
- Nokhoogte** 245,0 cm
- Inhoud (m³)** 10,0 m³
- Vloeroppervlakte binnen** 4,7 m²
- Fundering** 275 x 180 cm
- Roedes** los
- Glas** enkelglas
- Dikte glas** 4 mm
- Deurtype** dubbele deur
- Dakoppervlakte** 8,3 m²
- Dakbedekking inbegrepen** nee, optioneel
- Inbegrepen** cilinderslot

Dakbedekking (verplichte optie)

Dakbedekking (verplichte optie)	Benodigd aantal
Aquapan antraciet	1
Aquapan rood	1
Dakleer	2
Dakpanprofielplaten antraciet	1
Dakpanprofielplaten mat zwart	1
Dakpanprofielplaten terracotta	1
Dakpanprofielplaten zwart	1
Dakshingles beverstaart	4
Dakshingles hexagonaal	4
Dakshingles recht	4
Easypan antraciet	1
Easypan rood	1

Accessoires (optioneel)

Accessoires (optioneel)	Benodigd aantal
Afwateringsbalk grenen, hardhout of kunststof	4
Beglazingskit 0,29 ltr	1
Betonband	10
Dakgoot kunststof 100 mm	1
Dakgoot kunststof 65 mm	1
Dakgoot verzinkt 125 mm	1
Funderingsbalk kunststof	4
Bitumenkit koker 0,31 ltr	3
Pakket houten vloerdelen 18 mm	3
Pakket houten vloerdelen 26 mm	3
Spijkers en nagels	1
Starterset 1	1
Stormankerset	1
Ventilatioerooster	1

Behandelingen (optioneel)

Behandelingen (optioneel)	Benodigd aantal
Carefree protect® 2,5 ltr	3
Embadecor® 2,5 ltr	3
Embalan® 2,5 ltr	3
Impregneervloeistof 2,5 ltr	2

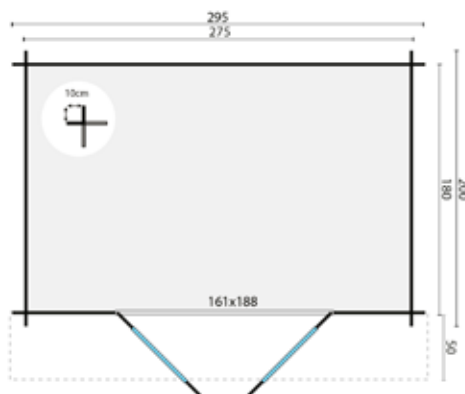

Alle opties zijn te vinden vanaf pagina 381

Tip: bij het gebruik van dakpanprofielplaten raden wij aan om 4 stuks van artikel P006799 te bestellen, te gebruiken als brede windveer



 5,5 m²

 10,0 m²

 11,5 m³

28 mm



3 mm



Blokhut Gitte

Specificaties

P013117 onbehandeld
P016090 bruin geïmpregneerd
P016091 groen geïmpregneerd
P016092 zilvergrijs geïmpregneerd
P016093 Red Class Wood geïmpregneerd
P016094 honing geel geïmpregneerd
Specificatie geschaafd, gedroogd vuren
Dikte wand 28 mm
Nokhoogte 234,0 cm
Inhoud (m³) 11,5 m³
Vloeroppervlakte binnen 5,5 m²
Fundering 242 x 242 cm
Roedes los
Glas enkelglas
Dikte glas 3 mm
Deurtype dubbele deur
Dakoppervlakte 10,0 m²
Dakbedekking inbegrepen nee, optioneel
Inbegrepen cilinderslot

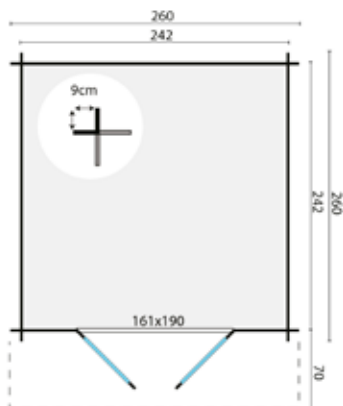

Dakbedekking (verplichte optie)

Dakbedekking (verplichte optie)	Benodigd aantal
Aquapan antraciet	1
Aquapan rood	1
Dakleer	4
Dakpanprofielplaten antraciet	1
Dakpanprofielplaten mat zwart	1
Dakpanprofielplaten terracotta	1
Dakpanprofielplaten zwart	1
Dakshingles beverstaart	4
Dakshingles hexagonaal	4
Dakshingles recht	4
Easypan antraciet	1
Easypan rood	1

Accessoires (optioneel)

Accessoires (optioneel)	Benodigd aantal
Afwateringsbalk grenen, hardhout of kunststof	4
Beglazingskit 0,29 ltr	1
Betonband	12
Dakgoot kunststof 100 mm	1
Dakgoot kunststof 65 mm	1
Dakgoot verzinkt 125 mm	1
Funderingsbalk kunststof	4
Bitumenkit koker 0,31 ltr	3
Pakket houten vloerdelen 18 mm	3
Pakket houten vloerdelen 26 mm	4
Spijkers en nagels	1
Starterset 1	1
Stormankerset	1
Ventilatierooster	1

Behandelingen (optioneel)

Behandelingen (optioneel)	Benodigd aantal
Carefree protect® 2,5 ltr	3
Embadecor® 2,5 ltr	3
Embalan® 2,5 ltr	3
Impregneervloeistof 2,5 ltr	2

Alle opties zijn te vinden vanaf pagina 381

Tip: bij het gebruik van dakpanprofielplaten raden wij aan om 4 stuks van artikel P006799 te bestellen, te gebruiken als brede windveer





6,3 m²



10,0 m²



14,1 m³



28 mm



4 mm



Blokhut Bjarni

Specificaties

- P014207** onbehandeld
- P015852** bruin geïmpregneerd
- P015853** groen geïmpregneerd
- P015854** zilvergrijs geïmpregneerd
- P015855** Red Class Wood geïmpregneerd
- P015856** honing geel geïmpregneerd
- Specificatie** geschaafd, gedroogd vuren
- Dikte wand** 28 mm
- Nokhoogte** 248,0 cm
- Inhoud (m³)** 14,1 m³
- Vloeroppervlakte binnen** 6,3 m²
- Fundering** 282 x 232 cm
- Roedes** vast
- Glas** enkelglas
- Dikte glas** 4 mm
- Deurtype** dubbele deur
- Dakoppervlakte** 10,0 m²
- Dakbedekking inbegrepen** nee, optioneel
- Inbegrepen** cilinderslot

Dakbedekking (verplichte optie)

	Benodigd aantal
Aquapan antraciet	1
Aquapan rood	1
Dakleer	2
Dakpanprofielplaten antraciet	1
Dakpanprofielplaten mat zwart	1
Dakpanprofielplaten terracotta	1
Dakpanprofielplaten zwart	1
Dakshingles beverstaart	5
Dakshingles hexagonaal	5
Dakshingles recht	5
Easypan antraciet	1
Easypan rood	1

Accessoires (optioneel)

	Benodigd aantal
Afwateringsbalk grenen, hardhout of kunststof	4
Beglazingskit 0,29 ltr	1
Betonband	12
Dakgoot kunststof 100 mm	1
Dakgoot kunststof 65 mm	1
Dakgoot verzinkt 125 mm	1
Funderingsbalk kunststof	4
Bitumenkit koker 0,31 ltr	3
Pakket houten vloerdelen 18 mm	4
Pakket houten vloerdelen 26 mm	6
Spijkers en nagels	1
Starterset 1	1
Stormankerset	1
Ventilatioerooster	1

Behandelingen (optioneel)

	Benodigd aantal
Carefree protect® 2,5 ltr	4
Embadecor® 2,5 ltr	4
Embalan® 2,5 ltr	4
Impregneervloeistof 2,5 ltr	2

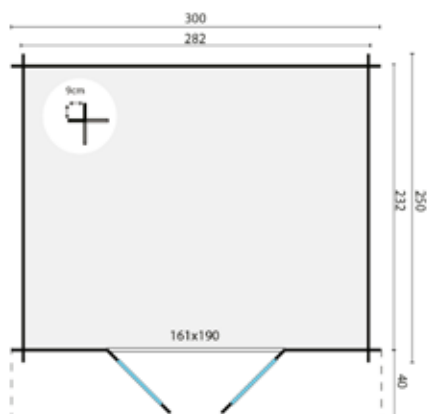

Alle opties zijn te vinden vanaf pagina 381

Tip: bij het gebruik van dakpanprofielplaten raden wij aan om 4 stuks van artikel P006799 te bestellen, te gebruiken als brede windveer



 6,4 m²

 15,5 m²

 14,0 m³

28 mm



4 mm



Blokhut Lars

Specificaties

- P013233** onbehandeld
- P016312** bruin geïmpregneerd
- P016313** groen geïmpregneerd
- P016314** zilvergrijs geïmpregneerd
- P016315** Red Class Wood geïmpregneerd
- P016316** honing geel geïmpregneerd
- Specificatie** geschaafd, gedroogd vuren
- Dikte wand** 28 mm
- Nokhoogte** 245,0 cm
- Inhoud (m³)** 14,0 m³
- Vloeroppervlakte binnen** 6,4 m²
- Fundering** 280 x 240 cm
- Roedes** vast
- Glas** enkelglas
- Dikte glas** 4 mm
- Aantal ramen (te openen)** 1
- Deurtype** enkele deur
- Dakoppervlakte** 15,5 m²
- Dakbedekking inbegrepen** nee, optioneel
- Inbegrepen** cilinderslot

Deuren en ramen zijn zowel links als rechts te plaatsen. Kan gespiegeld opgebouwd worden

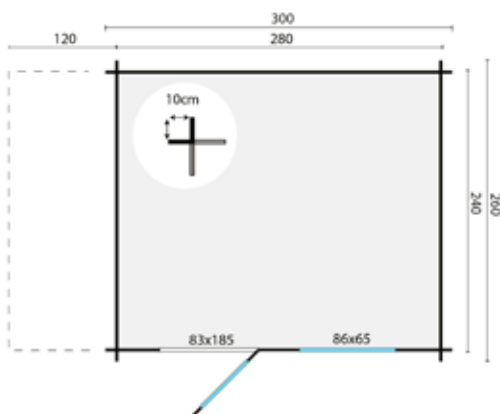

Dakbedekking (verplichte optie)

	Benodigd aantal
Aquapan antraciet	1
Aquapan rood	1
Dakleer	3
Dakpanprofielplaten antraciet	1
Dakpanprofielplaten mat zwart	1
Dakpanprofielplaten terracotta	1
Dakpanprofielplaten zwart	1
Dakshingles beverstaart	5
Dakshingles hexagonaal	5
Dakshingles recht	5
Easypan antraciet	1
Easypan rood	1

Accessoires (optioneel)

	Benodigd aantal
Afwateringsbalk grenen, hardhout of kunststof	4
Beglazingskit 0,29 ltr	1
Betonband	12
Dakgoot kunststof 100 mm	1
Dakgoot kunststof 65 mm	1
Dakgoot verzinkt 125 mm	1
Funderingsbalk kunststof	4
Bitumenkit koker 0,31 ltr	4
Pakket houten vloerdelen 18 mm	4
Pakket houten vloerdelen 26 mm	5
Spijkers en nagels	1
Starterset 2	1
Stormankerset	1
Ventilatierooster	1

Behandelingen (optioneel)

	Benodigd aantal
Carefree protect® 2,5 ltr	4
Embadecor® 2,5 ltr	4
Embalan® 2,5 ltr	4
Impregneervloeistof 2,5 ltr	2

Alle opties zijn te vinden vanaf pagina 381

Tip: bij het gebruik van dakpanprofielplaten raden wij aan om 6 stuks van artikel P006799 te bestellen, te gebruiken als brede windveer





6,7 m²



11,6 m²



14,0 m³



28 mm



4 mm



Blokhut Björn

Specificaties

- P013217** onbehandeld
- P015802** bruin geïmpregneerd
- P015803** groen geïmpregneerd
- P015804** zilvergrijs geïmpregneerd
- P015805** Red Class Wood geïmpregneerd
- P015806** honing geel geïmpregneerd
- Specificatie** geschaafd, gedroogd vuren
- Dikte wand** 28 mm
- Nokhoogte** 245,0 cm
- Inhoud (m³)** 14,0 m³
- Vloeroppervlakte binnen** 6,7 m²
- Fundering** 280 x 240 cm
- Roedes** vast
- Glas** enkelglas
- Dikte glas** 4 mm
- Aantal ramen (te openen)** 1
- Deurtype** enkele deur
- Dakoppervlakte** 11,6 m²
- Dakbedekking inbegrepen** nee, optioneel
- Inbegrepen** cilinderslot

Dakbedekking (verplichte optie)

Dakbedekking (verplichte optie)	Benodigd aantal
Aquapan antraciet	1
Aquapan rood	1
Dakleer	2
Dakpanprofielplaten antraciet	1
Dakpanprofielplaten mat zwart	1
Dakpanprofielplaten terracotta	1
Dakpanprofielplaten zwart	1
Dakshingles beverstaart	6
Dakshingles hexagonaal	6
Dakshingles recht	6
Easypan antraciet	1
Easypan rood	1

Accessoires (optioneel)

Accessoires (optioneel)	Benodigd aantal
Afwateringsbalk grenen, hardhout of kunststof	4
Beglazingskit 0,29 ltr	1
Betonband	12
Dakgoot kunststof 100 mm	1
Dakgoot kunststof 65 mm	1
Dakgoot verzinkt 125 mm	1
Funderingsbalk kunststof	4
Bitumenkit koker 0,31 ltr	3
Pakket houten vloerdelen 18 mm	4
Pakket houten vloerdelen 26 mm	5
Spijkers en nagels	1
Starterset 1	1
Stormankerset	1
Ventilatioerooster	1

Behandelingen (optioneel)

Behandelingen (optioneel)	Benodigd aantal
Carefree protect® 2,5 ltr	5
Embadecor® 2,5 ltr	5
Embalan® 2,5 ltr	5
Impregneervloeistof 2,5 ltr	3

Kan gespiegeld opgebouwd worden

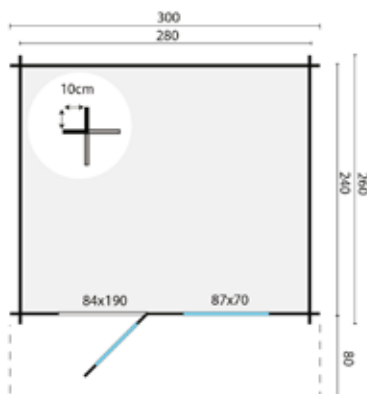

Alle opties zijn te vinden vanaf pagina 381

Tip: bij het gebruik van dakpanprofielplaten raden wij aan om 4 stuks van artikel P006799 te bestellen, te gebruiken als brede windveer



 7,8 m²

 12,3 m²

 17,5 m²

28 mm



4 mm



Blokhut Bo

Specificaties

- P013203** onbehandeld
- P015812** bruin geïmpregneerd
- P015813** groen geïmpregneerd
- P015814** zilvergrijs geïmpregneerd
- P015815** Red Class Wood geïmpregneerd
- P015816** honing geel geïmpregneerd
- Specificatie** geschaafd, gedroogd vuren
- Dikte wand** 28 mm
- Nokhoogte** 245,0 cm
- Inhoud (m³)** 17,5 m³
- Vloeroppervlakte binnen** 7,8 m²
- Fundering** 280 x 280 cm
- Roedes** vast
- Glas** enkelglas
- Dikte glas** 4 mm
- Aantal ramen (te openen)** 1
- Deurtype** enkele deur
- Dakoppervlakte** 12,3 m²
- Dakbedekking inbegrepen** nee, optioneel
- Inbegrepen** cilinderslot

Deuren en ramen zijn zowel links als rechts te plaatsen

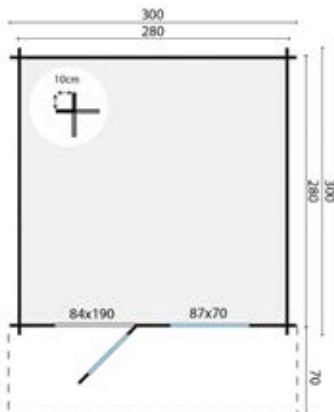

Dakbedekking (verplichte optie)

	Benodigd aantal
Aquapan antraciet	1
Aquapan rood	1
Dakleer	2
Dakpanprofielplaten antraciet	1
Dakpanprofielplaten mat zwart	1
Dakpanprofielplaten terracotta	1
Dakpanprofielplaten zwart	1
Dakshingles beverstaart	6
Dakshingles hexagonaal	6
Dakshingles recht	6
Easypan antraciet	1
Easypan rood	1

Accessoires (optioneel)

	Benodigd aantal
Afwateringsbalk grenen, hardhout of kunststof	4
Beglazingskit 0,29 ltr	1
Betonband	12
Dakgoot kunststof 100 mm	1
Dakgoot kunststof 65 mm	1
Dakgoot verzinkt 125 mm	1
Funderingsbalk kunststof	4
Bitumenkit koker 0,31 ltr	3
Pakket houten vloerdelen 18 mm	4
Pakket houten vloerdelen 26 mm	5
Spijkers en nagels	1
Starterset 1	1
Stormankerset	1
Ventilatierooster	1

Behandelingen (optioneel)

	Benodigd aantal
Carefree protect® 2,5 ltr	4
Embadecor® 2,5 ltr	4
Embalan® 2,5 ltr	4
Impregneervloeistof 2,5 ltr	2

Alle opties zijn te vinden vanaf pagina 381

Tip: bij het gebruik van dakpanprofielplaten raden wij aan om 4 stuks van artikel P006799 te bestellen, te gebruiken als brede windveer





7,8 m²



13,1 m²



17,5 m³



28 mm



4 mm



Blokhut Perlund

Specificaties

- P013226** onbehandeld
- P016638** bruin geïmpregneerd
- P016639** groen geïmpregneerd
- P016640** zilvergrijs geïmpregneerd
- P016641** Red Class Wood geïmpregneerd
- P016642** honing geel geïmpregneerd
- Specificatie** geschaafd, gedroogd vuren
- Dikte wand** 28 mm
- Nokhoogte** 245,0 cm
- Inhoud (m³)** 17,5 m³
- Vloeroppervlakte binnen** 7,8 m²
- Fundering** 280 x 280 cm
- Roedes** vast
- Glas** enkelglas
- Dikte glas** 4 mm
- Deurtype** dubbele deur
- Dakoppervlakte** 13,1 m²
- Dakbedekking inbegrepen** nee, optioneel
- Inbegrepen** cilinderslot

Dakbedekking (verplichte optie)

Dakbedekking (verplichte optie)	Benodigd aantal
Aquapan antraciet	1
Aquapan rood	1
Dakleer	2
Dakpanprofielplaten antraciet	1
Dakpanprofielplaten mat zwart	1
Dakpanprofielplaten terracotta	1
Dakpanprofielplaten zwart	1
Dakshingles beverstaart	6
Dakshingles hexagonaal	6
Dakshingles recht	6
Easypan antraciet	1
Easypan rood	1

Accessoires (optioneel)

Accessoires (optioneel)	Benodigd aantal
Afwateringsbalk grenen, hardhout of kunststof	4
Beglazingskit 0,29 ltr	1
Betonband	12
Dakgoot kunststof 100 mm	1
Dakgoot kunststof 65 mm	1
Dakgoot verzinkt 125 mm	1
Funderingsbalk kunststof	4
Bitumenkit koker 0,31 ltr	3
Pakket houten vloerdelen 18 mm	4
Pakket houten vloerdelen 26 mm	5
Spijkers en nagels	1
Starterset 1	1
Stormankerset	1
Ventilatioerooster	1

Behandelingen (optioneel)

Behandelingen (optioneel)	Benodigd aantal
Carefree protect® 2,5 ltr	4
Embadecor® 2,5 ltr	4
Embalan® 2,5 ltr	4
Impregneervloeistof 2,5 ltr	2

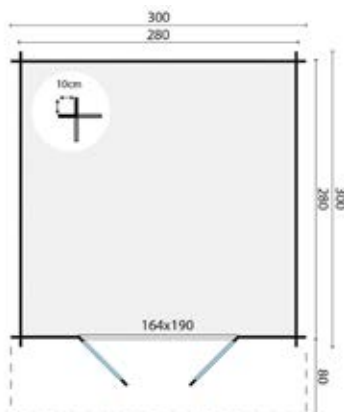

Alle opties zijn te vinden vanaf pagina 381

Tip: bij het gebruik van dakpanprofielplaten raden wij aan om 2 stuks van artikel P006799 te bestellen, te gebruiken als brede windveer



 8,9 m²

 15,5 m²

 19,0 m³

28 mm



4 mm



Blokhut Skov

Specificaties

P013248 onbehandeld
P016808 bruin geïmpregneerd
P016809 groen geïmpregneerd
P016810 zilvergrijs geïmpregneerd
P016811 Red Class Wood geïmpregneerd
P016812 honing geel geïmpregneerd
Specificatie geschaafd, gedroogd vuren
Dikte wand 28 mm
Nokhoogte 268,0 cm
Inhoud (m³) 19,0 m³
Vloeroppervlakte binnen 8,9 m²
Fundering 330 x 280 cm
Roedes vast
Glas enkelglas
Dikte glas 4 mm
Aantal ramen (te openen) 2
Deurtype dubbele deur
Dakoppervlakte 15,5 m²
Dakbedekking inbegrepen nee, optioneel
Inbegrepen cilinderslot

Raam is zowel links als rechts te plaatsen

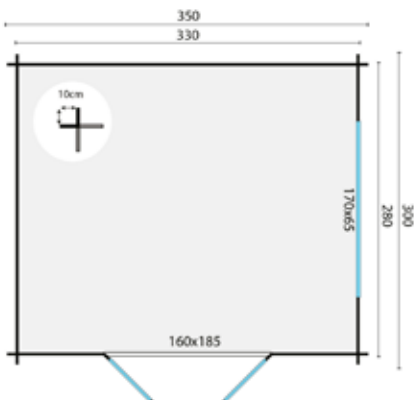

Dakbedekking (verplichte optie)

	Benodigd aantal
Aquapan antraciet	1
Aquapan rood	1
Dakpanprofielplaten antraciet	1
Dakpanprofielplaten mat zwart	1
Dakpanprofielplaten terracotta	1
Dakpanprofielplaten zwart	1
Dakshingles beverstaart	6
Dakshingles hexagonaal	6
Dakshingles recht	6
Easypan antraciet	1
Easypan rood	1

Accessoires (optioneel)

	Benodigd aantal
Afwateringsbalk grenen, hardhout of kunststof	5
Beglazingskit 0,29 ltr	1
Betonband	14
Dakgoot kunststof 100 mm	1
Dakgoot kunststof 65 mm	1
Dakgoot verzinkt 125 mm	1
Funderingsbalk kunststof	5
Bitumenkit koker 0,31 ltr	3
Pakket houten vloerdelen 18 mm	5
Pakket houten vloerdelen 26 mm	6
Starterset 2	1

Behandelingen (optioneel)

	Benodigd aantal
Carefree protect® 2,5 ltr	4
Embadecor® 2,5 ltr	4
Embalan® 2,5 ltr	4
Impregneervloeistof 2,5 ltr	2

Alle opties zijn te vinden vanaf pagina 381

Tip: bij het gebruik van dakpanprofielplaten raden wij aan om 8 stuks van artikel P006799 te bestellen, te gebruiken als brede windveer





Blokhut Mimir

Specificaties

- P014185** onbehandeld
- P016448** bruin geïmpregneerd
- P016449** groen geïmpregneerd
- P016450** zilvergrijs geïmpregneerd
- P016451** Red Class Wood geïmpregneerd
- P016452** honing geel geïmpregneerd
- Specificatie** geschaafd, gedroogd vuren
- Dikte wand** 28 mm
- Nokhoogte** 259,0 cm
- Inhoud (m3)** 20,9 m³
- Vloeroppervlakte binnen** 9,5 m²
- Fundering** 362 x 272 cm
- Roedes** los
- Glas** enkelglas
- Dikte glas** 4 mm
- Aantal ramen (vast)** 2
- Deurtype** dubbele deur
- Dakoppervlakte** 14,9 m²
- Dakbedekking inbegrepen** nee, optioneel
- Inbegrepen** cilinderslot

Dakbedekking (verplichte optie)

Dakbedekking (verplichte optie)	Benodigd aantal
Aquapan antraciet	1
Aquapan rood	1
Dakleer	5
Dakpanprofielplaten antraciet	1
Dakpanprofielplaten mat zwart	1
Dakpanprofielplaten terracotta	1
Dakpanprofielplaten zwart	1
Dakshingles beverstaart	6
Dakshingles hexagonaal	6
Dakshingles recht	6
Easypan antraciet	1
Easypan rood	1

Accessoires (optioneel)

Accessoires (optioneel)	Benodigd aantal
Afwateringsbalk grenen, hardhout of kunststof	5
Beglazingskit 0,29 ltr	1
Betonband	14
Dakgoot kunststof 100 mm	1
Dakgoot kunststof 65 mm	1
Dakgoot verzinkt 125 mm	1
Funderingsbalk kunststof	5
Bitumenkit koker 0,31 ltr	3
Pakket houten vloerdelen 18 mm	5
Pakket houten vloerdelen 26 mm	6
Spijkers en nagels	1
Starterset 2	1
Stormanker set	1
Ventilatioerooster	1

Behandelingen (optioneel)

Behandelingen (optioneel)	Benodigd aantal
Carefree protect® 2,5 ltr	6
Embadecor® 2,5 ltr	6
Embalan® 2,5 ltr	6
Impregneervloeistof 2,5 ltr	3

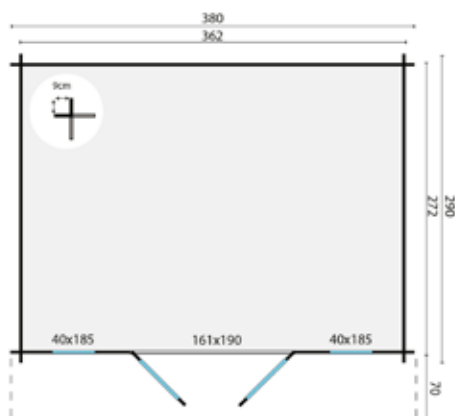

Alle opties zijn te vinden vanaf pagina 381

Tip: bij het gebruik van dakpanprofielplaten raden wij aan om 6 stuks van artikel P006799 te bestellen, te gebruiken als brede windveer



 10,2 m²

 16,7 m²

 22,5 m³

28 mm



4 mm



Blokhut Mika

Specificaties

- P013276** onbehandeld
- P016483** bruin geïmpregneerd
- P016484** groen geïmpregneerd
- P016485** zilvergrijs geïmpregneerd
- P016486** Red Class Wood geïmpregneerd
- P016487** honing geel geïmpregneerd
- Specificatie** geschaafd, gedroogd vuren
- Dikte wand** 28 mm
- Nokhoogte** 247,0 cm
- Inhoud (m³)** 22,5 m³
- Vloeroppervlakte binnen** 10,2 m²
- Fundering** 362 x 282 cm
- Roedes** los
- Glas** enkelglas
- Dikte glas** 4 mm
- Aantal ramen (te openen)** 2
- Deurtype** enkele deur
- Dakoppervlakte** 16,7 m²
- Dakbedekking inbegrepen** nee, optioneel
- Inbegrepen** cilinderslot

Dakbedekking (verplichte optie)

	Benodigd aantal
Aquapan antraciet	1
Aquapan rood	1
Dakpanprofielplaten antraciet	1
Dakpanprofielplaten mat zwart	1
Dakpanprofielplaten terracotta	1
Dakpanprofielplaten zwart	1
Dakshingles beverstaart	6
Dakshingles hexagonaal	6
Dakshingles recht	6
Easypan antraciet	1
Easypan rood	1

Accessoires (optioneel)

	Benodigd aantal
Afwateringsbalk grenen, hardhout of kunststof	5
Beglazingskit 0,29 ltr	1
Betonband	14
Dakgoot kunststof 100 mm	1
Dakgoot kunststof 65 mm	1
Dakgoot verzinkt 125 mm	1
Funderingsbalk kunststof	5
Bitumenkit koker 0,31 ltr	3
Pakket houten vloerdelen 18 mm	6
Pakket houten vloerdelen 26 mm	7
Spijkers en nagels	1
Starterset 2	1
Stormanker set	1
Ventilatioerooster	1

Behandelingen (optioneel)

	Benodigd aantal
Carefree protect® 2,5 ltr	4
Embadecor® 2,5 ltr	4
Embalan® 2,5 ltr	4
Impregneervloeistof 2,5 ltr	2

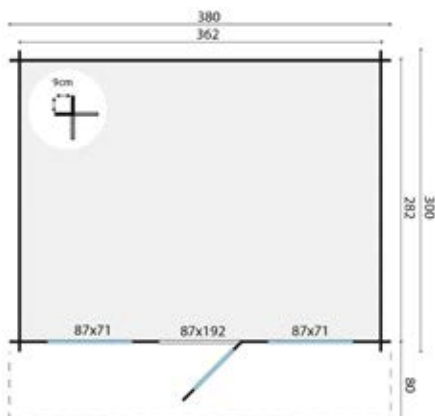

Alle opties zijn te vinden vanaf pagina 381

Tip: bij het gebruik van dakpanprofielplaten raden wij aan om 8 stuks van artikel P006799 te bestellen, te gebruiken als brede windveer





10,2 m²



16,7 m²



22,5 m³



28 mm



4 mm



Blokhut Ingmar

Specificaties

- P013262** onbehandeld
- P016185** bruin geïmpregneerd
- P016186** groen geïmpregneerd
- P016187** zilvergrijs geïmpregneerd
- P016188** Red Class Wood geïmpregneerd
- P016189** honing geel geïmpregneerd
- Specificatie** geschaafd, gedroogd vuren
- Dikte wand** 28 mm
- Nokhoogte** 258,0 cm
- Inhoud (m³)** 22,5 m³
- Vloeroppervlakte binnen** 10,2 m²
- Fundering** 362 x 282 cm
- Roedes** los
- Glas** enkelglas
- Dikte glas** 4 mm
- Aantal ramen (te openen)** 1
- Deurtype** dubbele deur
- Dakoppervlakte** 16,7 m²
- Dakbedekking inbegrepen** nee, optioneel
- Inbegrepen** cilinderslot

Deuren en ramen zijn zowel links als rechts te plaatsen

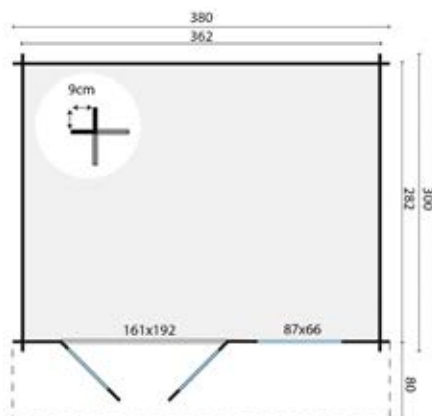

Dakbedekking (verplichte optie)

	Benodigd aantal
Aquapan antraciet	1
Aquapan rood	1
Dakpanprofielplaten antraciet	1
Dakpanprofielplaten mat zwart	1
Dakpanprofielplaten terracotta	1
Dakpanprofielplaten zwart	1
Dakshingles beverstaart	6
Dakshingles hexagonaal	6
Dakshingles recht	6
Easypan antraciet	1
Easypan rood	1

Accessoires (optioneel)

	Benodigd aantal
Afwateringsbalk grenen, hardhout of kunststof	5
Beglazingskit 0,29 ltr	1
Betonband	14
Dakgoot kunststof 100 mm	1
Dakgoot kunststof 65 mm	1
Dakgoot verzinkt 125 mm	1
Funderingsbalk kunststof	5
Bitumenkit koker 0,31 ltr	4
Pakket houten vloerdelen 18 mm	5
Pakket houten vloerdelen 26 mm	7
Spijkers en nagels	1
Starterset 2	1
Stormanker set	1
Ventilatierooster	1

Behandelingen (optioneel)

	Benodigd aantal
Carefree protect® 2,5 ltr	5
Embadecor® 2,5 ltr	5
Embalan® 2,5 ltr	5
Impregneervloeistof 2,5 ltr	3

Alle opties zijn te vinden vanaf pagina 381

Tip: bij het gebruik van dakpanprofielplaten raden wij aan om 8 stuks van artikel P006799 te bestellen, te gebruiken als brede windveer



 10,6 m²

 14,1 m²

 22,3 m³

28 mm



4 mm



Blokhut Juha

Specificaties

P013305 groen geïmpregneerd
P013306 onbehandeld
P013307 zilvergrijs geïmpregneerd
P016247 bruin geïmpregneerd
P016248 Red Class Wood geïmpregneerd
P016249 honing geel geïmpregneerd
Specificatie geschaafd, gedroogd vuren
Dikte wand 28 mm
Nokhoogte 233,0 cm
Inhoud (m³) 22,3 m³
Vloeroppervlakte binnen 10,6 m²
Fundering 380 x 280 cm
Roedes los
Glas enkelglas
Dikte glas 4 mm
Aantal ramen (te openen) 2
Deurtype dubbele deur
Dakoppervlakte 14,1 m²
Dakbedekking inbegrepen nee, optioneel
Inbegrepen cilinderslot

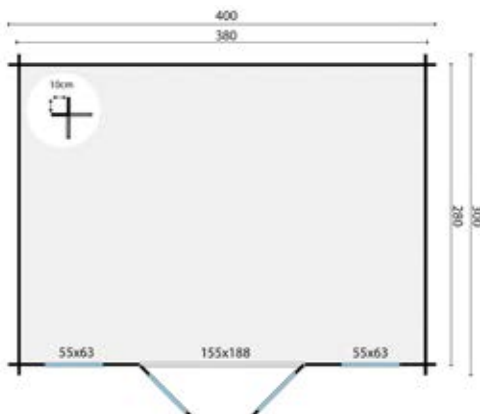

Dakbedekking (verplichte optie)

	Benodigd aantal
Aquapan antraciet	1
Aquapan rood	1
Dakleer	2
Dakpanprofielplaten antraciet	1
Dakpanprofielplaten mat zwart	1
Dakpanprofielplaten terracotta	1
Dakpanprofielplaten zwart	1
Dakshingles beverstaart	18
Dakshingles hexagonaal	18
Dakshingles recht	18
Easypan antraciet	1
Easypan rood	1

Accessoires (optioneel)

	Benodigd aantal
Afwateringsbalk grenen, hardhout of kunststof	5
Beglazingskit 0,29 ltr	1
Betonband	14
Dakgoot kunststof 100 mm	1
Dakgoot kunststof 65 mm	1
Dakgoot verzinkt 125 mm	1
Funderingsbalk kunststof	5
Bitumenkit koker 0,31 ltr	4
Pakket houten vloerdelen 18 mm	5
Pakket houten vloerdelen 26 mm	7
Spijkers en nagels	1
Starterset 1	1
Stormankerset	1
Ventilatierooster	1

Behandelingen (optioneel)

	Benodigd aantal
Carefree protect® 2,5 ltr	12
Embadecor® 2,5 ltr	12
Embalan® 2,5 ltr	12

Alle opties zijn te vinden vanaf pagina 381

Tip: bij het gebruik van dakpanprofielplaten raden wij aan om 8 stuks van artikel P006799 te bestellen, te gebruiken als brede windveer





14,4 m²



23,5 m²



34,5 m³



28 mm



4 mm



Blokhut Skyler

Specificaties

- P013314** onbehandeld
- P016813** bruin geïmpregneerd
- P016814** groen geïmpregneerd
- P016815** zilvergrijs geïmpregneerd
- P016816** Red Class Wood geïmpregneerd
- P016817** honing geel geïmpregneerd
- Specificatie** geschaafd, gedroogd vuren
- Dikte wand** 28 mm
- Nokhoogte** 281,0 cm
- Inhoud (m3)** 34,5 m³
- Vloeroppervlakte binnen** 14,4 m²
- Fundering** 482 x 302 cm
- Roedes** los
- Glas** enkelglas
- Dikte glas** 4 mm
- Aantal ramen (te openen)** 2
- Deurtype** dubbele deur
- Dakoppervlakte** 23,5 m²
- Dakbedekking inbegrepen** nee, optioneel
- Inbegrepen** cilinderslot

Dakbedekking (verplichte optie)

	Benodigd aantal
Aquapan antraciet	1
Aquapan rood	1
Dakpanprofielplaten antraciet	1
Dakpanprofielplaten mat zwart	1
Dakpanprofielplaten terracotta	1
Dakpanprofielplaten zwart	1
Dakshingles beverstaart	8
Dakshingles hexagonaal	8
Dakshingles recht	8
Easypan antraciet	1
Easypan rood	1

Accessoires (optioneel)

	Benodigd aantal
Afwateringsbalk grenen, hardhout of kunststof	6
Beglazingskit 0,29 ltr	1
Betonband	15
Dakgoot kunststof 100 mm	1
Dakgoot verzinkt 125 mm	1
Funderingsbalk kunststof	6
Bitumenkit koker 0,31 ltr	4
Pakket houten vloerdelen 18 mm	7
Pakket houten vloerdelen 26 mm	9
Spijkers en nagels	1
Starterset 2	1
Stormankerset	1
Ventilatioerooster	1

Behandelingen (optioneel)

	Benodigd aantal
Carefree protect® 2,5 ltr	5
Embadecor® 2,5 ltr	5
Embalan® 2,5 ltr	5
Impregneervloeistof 2,5 ltr	3

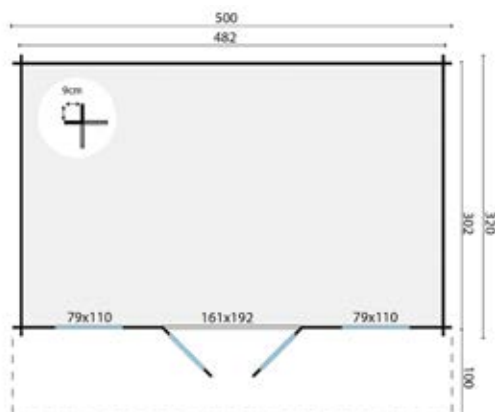

Alle opties zijn te vinden vanaf pagina 381

Tip: bij het gebruik van dakpanprofielplaten raden wij aan om 8 stuks van artikel P006799 te bestellen, te gebruiken als brede windveer



 6,8 m²

 18,0 m²

 15,3 m³

28 mm



4 mm



Blokhut Georg

Specificaties

- P013247** onbehandeld
- P016075** bruin geïmpregneerd
- P016076** groen geïmpregneerd
- P016077** zilvergrijs geïmpregneerd
- P016078** Red Class Wood geïmpregneerd
- P016079** honing geel geïmpregneerd
- Specificatie** geschaafd, gedroogd vuren
- Dikte wand** 28 mm
- Nokhoogte** 250,0 cm
- Inhoud (m³)** 15,3 m³
- Vloeroppervlakte binnen** 6,8 m²
- Fundering** 282 x 242 cm
- Roedes** los
- Glas** enkelglas
- Dikte glas** 4 mm
- Deurtype** dubbele deur
- Dakoppervlakte** 18,0 m²
- Dakbedekking inbegrepen** nee, optioneel
- Inbegrepen** cilinderslot

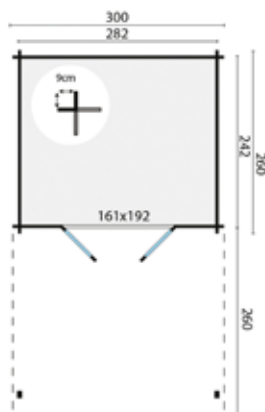

Dakbedekking (verplichte optie)

	Benodigd aantal
Aquapan antraciet	1
Aquapan rood	1
Dakpanprofielplaten antraciet	1
Dakpanprofielplaten mat zwart	1
Dakpanprofielplaten terracotta	1
Dakpanprofielplaten zwart	1
Dakshingles beverstaart	7
Dakshingles hexagonaal	7
Dakshingles recht	7
Easypan antraciet	1
Easypan rood	1

Accessoires (optioneel)

	Benodigd aantal
Afwateringsbalk grenen, hardhout of kunststof	4
Beglazingskit 0,29 ltr	1
Betonband	12
Dakgoot kunststof 100 mm	1
Dakgoot kunststof 65 mm	1
Dakgoot verzinkt 125 mm	1
Funderingsbalk kunststof	4
Bitumenkit koker 0,31 ltr	4
Pakket houten vloerdelen 18 mm	4
Pakket houten vloerdelen 26 mm	5
Spijkers en nagels	1
Starterset 2	1
Stormankerset	1
Ventilatierooster	1

Behandelingen (optioneel)

	Benodigd aantal
Carefree protect® 2,5 ltr	5
Embadecor® 2,5 ltr	5
Embalan® 2,5 ltr	5
Impregneervloeistof 2,5 ltr	3

Alle opties zijn te vinden vanaf pagina 381

Houten vloer voor onder de luifel, zie pagina 389

Tip: bij het gebruik van dakpanprofielplaten raden wij aan om 4 stuks van artikel P006799 te bestellen, te gebruiken als brede windveer



 18,2 m²

 27,2 m²

 45,5 m³

28 mm



4 mm



Blokhut Viggo

Specificaties

- P013389** onbehandeld
- P016932** bruin geïmpregneerd
- P016933** groen geïmpregneerd
- P016934** zilvergrijs geïmpregneerd
- P016935** Red Class Wood geïmpregneerd
- P016936** honing geel geïmpregneerd
- Specificatie** geschaafd, gedroogd vuren
- Dikte wand** 28 mm
- Nokhoogte** 281,0 cm
- Inhoud (m³)** 45,5 m³
- Vloeroppervlakte binnen** 18,2 m²
- Fundering** 480 x 380 cm
- Roedes** vast
- Glas** enkelglas
- Dikte glas** 4 mm
- Aantal ramen (te openen)** 2
- Deurtype** dubbele deur
- Dakoppervlakte** 27,2 m²
- Dakbedekking inbegrepen** nee, optioneel
- Inbegrepen** cilinderslot

Dakbedekking (verplichte optie)

	Benodigd aantal
Aquapan antraciet	1
Aquapan rood	1
Dakpanprofielplaten antraciet	1
Dakpanprofielplaten mat zwart	1
Dakpanprofielplaten terracotta	1
Dakpanprofielplaten zwart	1
Dakshingles beverstaart	11
Dakshingles hexagonaal	11
Dakshingles recht	11
Easypan antraciet	1
Easypan rood	1

Accessoires (optioneel)

	Benodigd aantal
Afwateringsbalk grenen, hardhout of kunststof	7
Beglazingskit 0,29 ltr	1
Betonband	18
Funderingsbalk kunststof	7
Bitumenkit koker 0,31 ltr	4
Pakket houten vloerdelen 18 mm	9
Pakket houten vloerdelen 26 mm	12
Spijkers en nagels	1
Starterset 2	1
Stormankerset	1
Ventilatioerooster	1

Behandelingen (optioneel)

	Benodigd aantal
Carefree protect® 2,5 ltr	6
Embadecor® 2,5 ltr	6
Embalan® 2,5 ltr	6
Impregneervloeistof 2,5 ltr	3

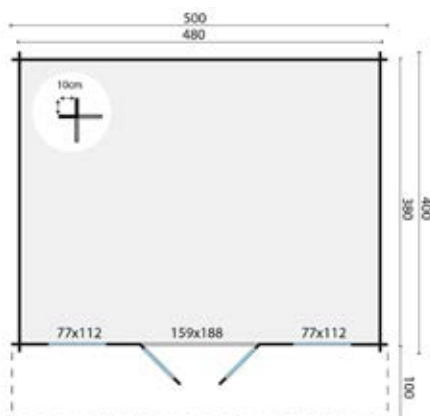

Alle opties zijn te vinden vanaf pagina 381

Tip: bij het gebruik van dakpanprofielplaten raden wij aan om 8 stuks van artikel P006799 te bestellen, te gebruiken als brede windveer



 7,6 m²

 12,8 m²

 15,8 m³

34 mm



4 mm



Blokhut Albacete

Specificaties

P014242 onbehandeld
P015691 bruin geïmpregneerd
P015692 groen geïmpregneerd
P015693 zilvergrijs geïmpregneerd
P015694 Red Class Wood geïmpregneerd
P015695 honing geel geïmpregneerd
Specificatie geschaafd, gedroogd vuren
Dikte wand 34 mm
Nokhoogte 236,0 cm
Inhoud (m³) 15,8 m³
Vloeroppervlakte binnen 7,6 m²
Fundering 282 x 282 cm
Roedes los
Glas enkelglas
Dikte glas 4 mm
Deurtype dubbele deur
Dakoppervlakte 12,8 m²
Dakbedekking inbegrepen nee, optioneel
Inbegrepen cilinderslot

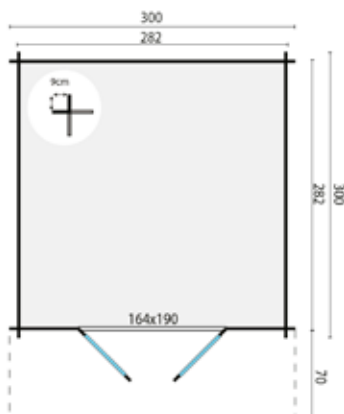

Dakbedekking (verplichte optie)

	Benodigd aantal
Aquapan antraciet	1
Aquapan rood	1
Dakpanprofielplaten antraciet	1
Dakpanprofielplaten mat zwart	1
Dakpanprofielplaten terracotta	1
Dakpanprofielplaten zwart	1
Dakshingles beverstaart	5
Dakshingles hexagonaal	5
Dakshingles recht	5
Easypan antraciet	1
Easypan rood	1

Accessoires (optioneel)

	Benodigd aantal
Afwateringsbalk grenen, hardhout of kunststof	4
Beglazingskit 0,29 ltr	1
Betonband	12
Dakgoot kunststof 100 mm	1
Dakgoot kunststof 65 mm	1
Dakgoot verzinkt 125 mm	1
Funderingsbalk kunststof	4
Bitumenkit koker 0,31 ltr	1
Pakket houten vloerdelen 18 mm	5
Pakket houten vloerdelen 26 mm	6
Spijkers en nagels	1
Starterset 2	1
Stormankerset	1
Ventilatioerooster	1

Behandelingen (optioneel)

	Benodigd aantal
Carefree protect® 2,5 ltr	4
Embadecor® 2,5 ltr	4
Embalan® 2,5 ltr	4
Impregneervloeistof 2,5 ltr	2

Alle opties zijn te vinden vanaf pagina 381

Tip: bij het gebruik van dakpanprofielplaten raden wij aan om 4 stuks van artikel P006799 te bestellen, te gebruiken als brede windveer





10,3 m²



16,4 m²



21,5 m³



34 mm



4 mm



Blokhut Murcia

Specificaties

- P014249** onbehandeld
- P016537** bruin geïmpregneerd
- P016538** groen geïmpregneerd
- P016539** zilvergrijs geïmpregneerd
- P016540** Red Class Wood geïmpregneerd
- P016541** honing geel geïmpregneerd
- Specificatie** geschaafd, gedroogd vuren
- Dikte wand** 34 mm
- Nokhoogte** 236,0 cm
- Inhoud (m3)** 21,5 m³
- Vloeroppervlakte binnen** 10,3 m²
- Fundering** 382 x 282 cm
- Roedes** los
- Glas** enkelglas
- Dikte glas** 4 mm
- Deurtype** dubbele deur
- Dakoppervlakte** 16,4 m²
- Dakbedekking inbegrepen** nee, optioneel
- Inbegrepen** cilinderslot

Dakbedekking (verplichte optie)

	Benodigd aantal
Aquapan antraciet	1
Aquapan rood	1
Dakleer	5
Dakpanprofielplaten antraciet	1
Dakpanprofielplaten mat zwart	1
Dakpanprofielplaten terracotta	1
Dakpanprofielplaten zwart	1
Dakshingles beverstaart	6
Dakshingles hexagonaal	6
Dakshingles recht	6
Easypan antraciet	1
Easypan rood	1

Accessoires (optioneel)

	Benodigd aantal
Afwateringsbalk grenen, hardhout of kunststof	5
Beglazingskit 0,29 ltr	1
Betonband	14
Dakgoot kunststof 100 mm	1
Dakgoot kunststof 65 mm	1
Dakgoot verzinkt 125 mm	1
Funderingsbalk kunststof	5
Bitumenkit koker 0,31 ltr	4
Pakket houten vloerdelen 18 mm	6
Pakket houten vloerdelen 26 mm	8
Spijkers en nagels	1
Starterset 2	1
Stormanker set	1
Ventilatioerooster	1

Behandelingen (optioneel)

	Benodigd aantal
Carefree protect® 2,5 ltr	6
Embadecor® 2,5 ltr	6
Embalan® 2,5 ltr	6
Impregneervloeistof 2,5 ltr	3

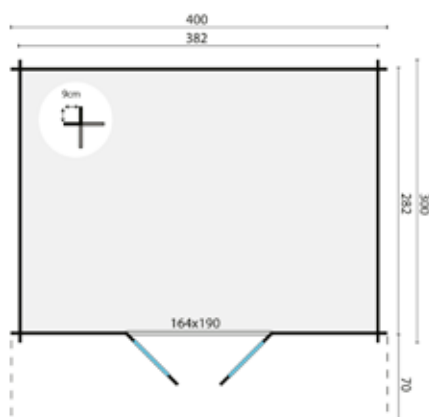

Alle opties zijn te vinden vanaf pagina 381

Tip: bij het gebruik van dakpanprofielplaten raden wij aan om 8 stuks van artikel P006799 te bestellen, te gebruiken als brede windveer



 10,7 m²

 16,3 m²

 22,4 m³

34 mm



4 mm



Blokhut Pamplona

Specificaties

- P014365** onbehandeld
- P016623** bruin geïmpregneerd
- P016624** groen geïmpregneerd
- P016625** zilvergrijs geïmpregneerd
- P016626** Red Class Wood geïmpregneerd
- P016627** honing geel geïmpregneerd
- Specificatie** geschaafd, gedroogd vuren
- Dikte wand** 34 mm
- Nokhoogte** 236,0 cm
- Inhoud (m³)** 22,4 m³
- Vloeroppervlakte binnen** 10,7 m²
- Fundering** 282 x 382 cm
- Roedes** los
- Glas** enkelglas
- Dikte glas** 4 mm
- Aantal ramen (te openen)** 1
- Deurtype** dubbele deur
- Dakoppervlakte** 16,3 m²
- Dakbedekking inbegrepen** nee, optioneel
- Inbegrepen** cilinderslot

Raam is zowel links als rechts te plaatsen

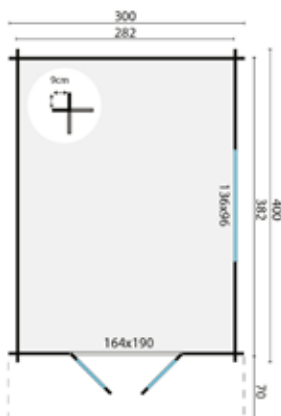

Dakbedekking (verplichte optie)

Dakbedekking (verplichte optie)	Benodigd aantal
Aquapan antraciet	1
Aquapan rood	1
Dakpanprofielplaten antraciet	1
Dakpanprofielplaten mat zwart	1
Dakpanprofielplaten terracotta	1
Dakpanprofielplaten zwart	1
Dakshingles beverstaart	6
Dakshingles hexagonaal	6
Dakshingles recht	6
Easypan antraciet	1
Easypan rood	1

Accessoires (optioneel)

Accessoires (optioneel)	Benodigd aantal
Afwateringsbalk grenen, hardhout of kunststof	5
Beglazingskit 0,29 ltr	1
Betonband	14
Dakgoot kunststof 100 mm	1
Dakgoot kunststof 65 mm	1
Dakgoot verzinkt 125 mm	1
Funderingsbalk kunststof	5
Bitumenkit koker 0,31 ltr	3
Pakket houten vloerdelen 18 mm	6
Pakket houten vloerdelen 26 mm	7
Spijkers en nagels	1
Starterset 1	1
Stormankerset	1
Ventilatioerooster	1

Behandelingen (optioneel)

Behandelingen (optioneel)	Benodigd aantal
Carefree protect® 2,5 ltr	6
Embadecor® 2,5 ltr	6
Embalan® 2,5 ltr	6
Impregneervloeistof 2,5 ltr	3

Alle opties zijn te vinden vanaf pagina 381

Tip: bij het gebruik van dakpanprofielplaten raden wij aan om 8 stuks van artikel P006799 te bestellen, te gebruiken als brede windveer





11,8 m²



16,9 m²



16,3 m²



34 mm



4 mm



Blokhut Fraga

Specificaties

- P014372** onbehandeld
- P016042** bruin geïmpregneerd
- P016043** groen geïmpregneerd
- P016044** zilvergrijs geïmpregneerd
- P016045** Red Class Wood geïmpregneerd
- P016046** honing geel geïmpregneerd
- Specificatie** geschaafd, gedroogd vuren
- Dikte wand** 34 mm
- Nokhoogte** 250,0 cm
- Inhoud (m³)** 16,3 m³
- Vloeroppervlakte binnen** 7,8 m²
- Fundering** 432 x 282 cm
- Roedes** los
- Glas** enkelglas
- Dikte glas** 4 mm
- Aantal ramen (te openen)** 1
- Deurtype** dubbele deur
- Dakoppervlakte** 16,9 m²
- Dakbedekking inbegrepen** nee, optioneel
- Inbegrepen** cilinderslot

Deuren en ramen zijn zowel links als rechts te plaatsen. Kan gespiegeld opgebouwd worden

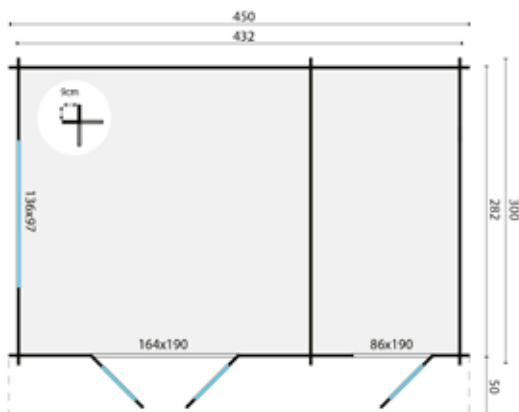

Dakbedekking (verplichte optie)

	Benodigd aantal
Aquapan antraciet	1
Aquapan rood	1
Dakpanprofielplaten antraciet	1
Dakpanprofielplaten mat zwart	1
Dakpanprofielplaten terracotta	1
Dakpanprofielplaten zwart	1
Dakshingles beverstaart	7
Dakshingles hexagonaal	7
Dakshingles recht	7
Easypan antraciet	1
Easypan rood	1

Accessoires (optioneel)

	Benodigd aantal
Afwateringsbalk grenen, hardhout of kunststof	6
Beglazingskit 0,29 ltr	1
Betonband	19
Dakgoot kunststof 100 mm	1
Dakgoot kunststof 65 mm	1
Dakgoot verzinkt 125 mm	1
Funderingsbalk kunststof	6
Bitumenkit koker 0,31 ltr	4
Pakket houten vloerdelen 18 mm	7
Pakket houten vloerdelen 26 mm	9
Spijkers en nagels	1
Starterset 2	1
Stormankerset	1
Ventilatierooster	1

Behandelingen (optioneel)

	Benodigd aantal
Carefree protect® 2,5 ltr	9
Embadecor® 2,5 ltr	9
Embalan® 2,5 ltr	9
Impregneervloeistof 2,5 ltr	5

Alle opties zijn te vinden vanaf pagina 381

Tip: bij het gebruik van dakpanprofielplaten raden wij aan om 8 stuks van artikel P006799 te bestellen, te gebruiken als brede windveer



 14,1 m²

 20,5 m²

 29,1 m³

34 mm



4 mm



Blokhut Torrent

Specificaties

- P014256** onbehandeld
- P016893** bruin geïmpregneerd
- P016894** groen geïmpregneerd
- P016895** zilvergrijs geïmpregneerd
- P016896** Red Class Wood geïmpregneerd
- P016897** honing geel geïmpregneerd
- Specificatie** geschaafd, gedroogd vuren
- Dikte wand** 34 mm
- Nokhoogte** 236,0 cm
- Inhoud (m³)** 29,1 m³
- Vloeroppervlakte binnen** 14,1 m²
- Fundering** 380 x 380 cm
- Roedes** los
- Glas** enkelglas
- Dikte glas** 4 mm
- Deurtype** dubbele deur
- Dakoppervlakte** 20,5 m²
- Dakbedekking inbegrepen** nee, optioneel
- Inbegrepen** cilinderslot

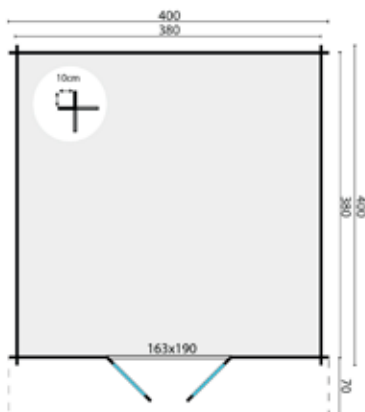

Dakbedekking (verplichte optie)

	Benodigd aantal
Aquapan antraciet	1
Aquapan rood	1
Dakpanprofielplaten antraciet	1
Dakpanprofielplaten mat zwart	1
Dakpanprofielplaten terracotta	1
Dakpanprofielplaten zwart	1
Dakshingles beverstaart	8
Dakshingles hexagonaal	8
Dakshingles recht	8
Easypan antraciet	1
Easypan rood	1

Accessoires (optioneel)

	Benodigd aantal
Afwateringsbalk grenen, hardhout of kunststof	6
Beglazingskit 0,29 ltr	1
Betonband	16
Dakgoot kunststof 100 mm	1
Dakgoot kunststof 65 mm	1
Dakgoot verzinkt 125 mm	1
Funderingsbalk kunststof	6
Bitumenkit koker 0,31 ltr	4
Pakket houten vloerdelen 18 mm	8
Pakket houten vloerdelen 26 mm	10
Spijkers en nagels	1
Starterset 2	1
Stormankerset	1
Ventilatioerooster	1

Behandelingen (optioneel)

	Benodigd aantal
Carefree protect® 2,5 ltr	6
Embadecor® 2,5 ltr	6
Embalan® 2,5 ltr	6
Impregneervloeistof 2,5 ltr	3

Alle opties zijn te vinden vanaf pagina 381

Tip: bij het gebruik van dakpanprofielplaten raden wij aan om 8 stuks van artikel P006799 te bestellen, te gebruiken als brede windveer





17,8 m²



23,4 m²



40,5 m³



34 mm



4 mm



Blokhut Toledo

Specificaties

- P014316** onbehandeld
- P016332** bruin geïmpregneerd
- P016333** groen geïmpregneerd
- P016334** zilvergrijs geïmpregneerd
- P016335** Red Class Wood geïmpregneerd
- P016336** honing geel geïmpregneerd
- Specificatie** geschaafd, gedroogd vuren
- Dikte wand** 34 mm
- Nokhoogte** 250,0 cm
- Inhoud (m³)** 40,5 m³
- Vloeroppervlakte binnen** 17,8 m²
- Fundering** 482 x 382 cm
- Roedes** los
- Glas** enkelglas
- Dikte glas** 4 mm
- Aantal ramen (te openen)** 1
- Deurtype** dubbele deur
- Dakoppervlakte** 23,4 m²
- Dakbedekking inbegrepen** nee, optioneel
- Inbegrepen** cilinderslot

Deuren en ramen zijn zowel links als rechts te plaatsen

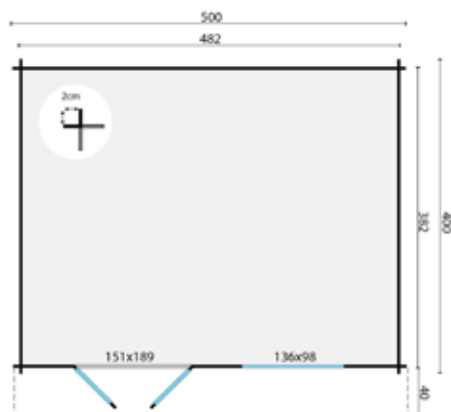

Dakbedekking (verplichte optie)

	Benodigd aantal
Aquapan antraciet	1
Aquapan rood	1
Dakpanprofielplaten antraciet	1
Dakpanprofielplaten mat zwart	1
Dakpanprofielplaten terracotta	1
Dakpanprofielplaten zwart	1
Dakshingles beverstaart	9
Dakshingles hexagonaal	9
Dakshingles recht	9
Easypan antraciet	1
Easypan rood	1

Accessoires (optioneel)

	Benodigd aantal
Afwateringsbalk grenen, hardhout of kunststof	6
Beglazingskit 0,29 ltr	1
Betonband	18
Dakgoot kunststof 100 mm	1
Dakgoot kunststof 65 mm	1
Dakgoot verzinkt 125 mm	1
Funderingsbalk kunststof	6
Bitumenkit koker 0,31 ltr	1
Pakket houten vloerdelen 18 mm	9
Pakket houten vloerdelen 26 mm	12
Spijkers en nagels	1
Starterset 2	1
Stormanker set	1
Ventilatioerooster	1

Behandelingen (optioneel)

	Benodigd aantal
Carefree protect® 2,5 ltr	7
Embadecor® 2,5 ltr	7
Embalan® 2,5 ltr	7
Impregneervloeistof 2,5 ltr	4

Alle opties zijn te vinden vanaf pagina 381

Tip: bij het gebruik van dakpanprofielplaten raden wij aan om 8 stuks van artikel P006799 te bestellen, te gebruiken als brede windveer



 23,2 m²

 30,0 m²

 50,0 m²

34 mm



4 mm



Blokhut Salamanca

Specificaties

- P014352** onbehandeld
- P016714** bruin geïmpregneerd
- P016715** groen geïmpregneerd
- P016716** zilvergrijs geïmpregneerd
- P016717** Red Class Wood geïmpregneerd
- P016718** honing geel geïmpregneerd
- Specificatie** geschaafd, gedroogd vuren
- Dikte wand** 34 mm
- Nokhoogte** 250,0 cm
- Inhoud (m³)** 50,0 m³
- Vloeroppervlakte binnen** 23,2 m²
- Fundering** 480 x 480 cm
- Roedes** los
- Glas** enkelglas
- Dikte glas** 4 mm
- Aantal ramen (te openen)** 1
- Deurtype** dubbele deur
- Dakoppervlakte** 30,0 m²
- Dakbedekking inbegrepen** nee, optioneel
- Inbegrepen** cilinderslot

Deuren en ramen zijn zowel links als rechts te plaatsen

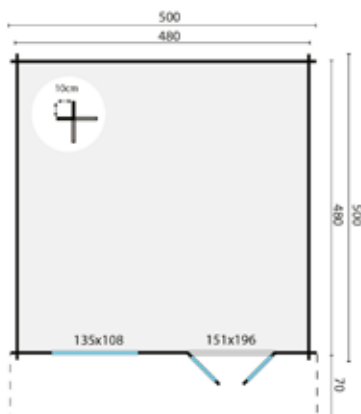

Dakbedekking (verplichte optie)

	Benodigd aantal
Aquapan antraciet	1
Aquapan rood	1
Dakpanprofielplaten antraciet	1
Dakpanprofielplaten mat zwart	1
Dakpanprofielplaten terracotta	1
Dakpanprofielplaten zwart	1
Dakshingles beverstaart	11
Dakshingles hexagonaal	11
Dakshingles recht	11
Easypan antraciet	1
Easypan rood	1

Accessoires (optioneel)

	Benodigd aantal
Afwateringsbalk grenen, hardhout of kunststof	8
Beglazingskit 0,29 ltr	1
Betonband	20
Dakgoot kunststof 100 mm	1
Dakgoot kunststof 65 mm	1
Dakgoot verzinkt 125 mm	1
Funderingsbalk kunststof	8
Bitumenkit koker 0,31 ltr	5
Pakket houten vloerdelen 18 mm	11
Pakket houten vloerdelen 26 mm	14
Spijkers en nagels	1
Starterset 2	1
Stormankerset	1
Ventilatioerooster	1

Behandelingen (optioneel)

	Benodigd aantal
Carefree protect® 2,5 ltr	7
Embadecor® 2,5 ltr	7
Embalan® 2,5 ltr	7
Impregneervloeistof 2,5 ltr	3

Alle opties zijn te vinden vanaf pagina 381

Tip: bij het gebruik van dakpanprofielplaten raden wij aan om 8 stuks van artikel P006799 te bestellen, te gebruiken als brede windveer





7,1 m²



11,0 m²



15,0 m³



40 mm



3-6-3 mm



Blokhut Philip

Specificaties

- P014755** onbehandeld
- P016648** bruin geïmpregneerd
- P016649** groen geïmpregneerd
- P016650** zilvergrijs geïmpregneerd
- P016651** Red Class Wood geïmpregneerd
- P016652** honing geel geïmpregneerd
- Specificatie** geschaafd, gedroogd vuren
- Dikte wand** 40 mm
- Nokhoogte** 234,0 cm
- Inhoud (m³)** 15,0 m³
- Vloeroppervlakte binnen** 7,1 m²
- Fundering** 330 x 230 cm
- Roedes** los
- Glas** isolatieglas
- Dikte glas** 3-6-3 mm
- Aantal ramen (te openen)** 2
- Deurtype** dubbele deur
- Dakoppervlakte** 11,0 m²
- Dakbedekking inbegrepen** nee, optioneel
- Inbegrepen** cilinderslot

Dakbedekking (verplichte optie)

	Benodigd aantal
Aquapan antraciet	1
Aquapan rood	1
Dakleer	3
Dakpanprofielplaten antraciet	1
Dakpanprofielplaten mat zwart	1
Dakpanprofielplaten terracotta	1
Dakpanprofielplaten zwart	1
Dakshingles beverstaart	5
Dakshingles hexagonaal	5
Dakshingles recht	5
Easypan antraciet	1
Easypan rood	1

Accessoires (optioneel)

	Benodigd aantal
Afwateringsbalk grenen, hardhout of kunststof	5
Beglazingskit 0,29 ltr	1
Betonband	14
Dakgoot kunststof 100 mm	1
Dakgoot kunststof 65 mm	1
Dakgoot verzinkt 125 mm	1
Funderingsbalk kunststof	5
Bitumenkit koker 0,31 ltr	2
Pakket houten vloerdelen 18 mm	4
Pakket houten vloerdelen 26 mm	5
Spijkers en nagels	1
Starterset 2	1
Stormanker set	1
Ventilatioerooster	1

Behandelingen (optioneel)

	Benodigd aantal
Carefree protect® 2,5 ltr	4
Embadecor® 2,5 ltr	4
Embalan® 2,5 ltr	4
Impregneervloeistof 2,5 ltr	3

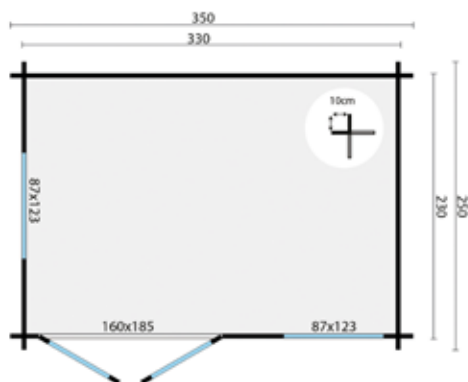

Alle opties zijn te vinden vanaf pagina 381

Tip: bij het gebruik van dakpanprofielplaten raden wij aan om 8 stuks van artikel P006799 te bestellen, te gebruiken als brede windveer



 8,5 m²

 15,5 m²

 20,0 m³

40 mm



3-6-3 mm



Blokhut Riho

Specificaties

P013565 onbehandeld
P016689 bruin geïmpregneerd
P016690 groen geïmpregneerd
P016691 zilvergrijs geïmpregneerd
P016692 Red Class Wood geïmpregneerd
P016693 honing geel geïmpregneerd
Specificatie geschaafd, gedroogd vuren
Dikte wand 40 mm
Nokhoogte 245,0 cm
Inhoud (m³) 20,0 m³
Vloeroppervlakte binnen 8,5 m²
Fundering 300 x 300 cm
Roedes los
Glas isolatieglas
Dikte glas 3-6-3 mm
Aantal ramen (te openen) 2
Deurtype enkele deur
Dakoppervlakte 15,5 m²
Dakbedekking inbegrepen nee, optioneel
Inbegrepen cilinderslot

Deuren en ramen zijn zowel links als rechts te plaatsen

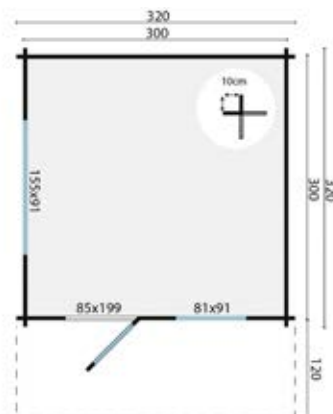

Dakbedekking (verplichte optie)

	Benodigd aantal
Aquapan antraciet	1
Aquapan rood	1
Dakleer	3
Dakpanprofielplaten antraciet	1
Dakpanprofielplaten mat zwart	1
Dakpanprofielplaten terracotta	1
Dakpanprofielplaten zwart	1
Dakshingles beverstaart	6
Dakshingles hexagonaal	6
Dakshingles recht	6
Easypan antraciet	1
Easypan rood	1

Accessoires (optioneel)

	Benodigd aantal
Afwateringsbalk grenen, hardhout of kunststof	5
Beglazingskit 0,29 ltr	1
Betonband	12
Dakgoot kunststof 100 mm	1
Dakgoot kunststof 65 mm	1
Dakgoot verzinkt 125 mm	1
Funderingsbalk kunststof	5
Bitumenkit koker 0,31 ltr	4
Pakket houten vloerdelen 18 mm	5
Pakket houten vloerdelen 26 mm	6
Spijkers en nagels	1
Starterset 1	1
Stormankerset	1
Ventilatierooster	1

Behandelingen (optioneel)

	Benodigd aantal
Carefree protect® 2,5 ltr	4
Embadecor® 2,5 ltr	4
Embalan® 2,5 ltr	4
Impregneervloeistof 2,5 ltr	2

Alle opties zijn te vinden vanaf pagina 381

Tip: bij het gebruik van dakpanprofielplaten raden wij aan om 4 stuks van artikel P006799 te bestellen, te gebruiken als brede windveer





10,2 m²



14,5 m²



21,2 m³



40 mm



4-6-4 mm



Blokhut Dyre

Specificaties

- P014344** onbehandeld
- P015972** bruin geïmpregneerd
- P015973** groen geïmpregneerd
- P015974** zilvergrijs geïmpregneerd
- P015975** Red Class Wood geïmpregneerd
- P015976** honing geel geïmpregneerd
- Specificatie** geschaafd, gedroogd vuren
- Dikte wand** 40 mm
- Nokhoogte** 236,0 cm
- Inhoud (m3)** 21,2 m³
- Vloeroppervlakte binnen** 10,2 m²
- Fundering** 382 x 282 cm
- Roedes** los
- Glas** isolatieglas
- Dikte glas** 4-6-4 mm
- Aantal ramen (te openen)** 1
- Deurtype** dubbele deur
- Dakoppervlakte** 14,5 m²
- Dakbedekking inbegrepen** nee, optioneel
- Inbegrepen** cilinderslot

Raam is zowel links als rechts te plaatsen

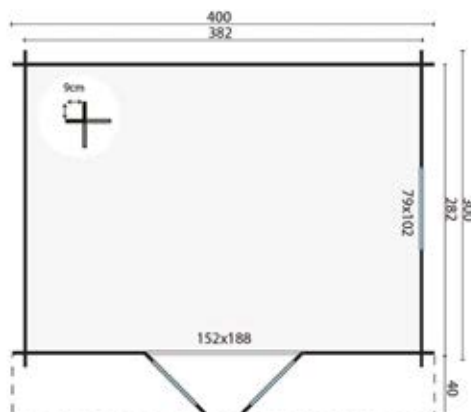

Dakbedekking (verplichte optie)

	Benodigd aantal
Aquapan antraciet	1
Aquapan rood	1
Dakleer	5
Dakpanprofielplaten antraciet	1
Dakpanprofielplaten mat zwart	1
Dakpanprofielplaten terracotta	1
Dakpanprofielplaten zwart	1
Dakshingles beverstaart	6
Dakshingles hexagonaal	6
Dakshingles recht	6
Easypan antraciet	1
Easypan rood	1

Accessoires (optioneel)

	Benodigd aantal
Afwateringsbalk grenen, hardhout of kunststof	5
Beglazingskit 0,29 ltr	1
Betonband	14
Dakgoot kunststof 100 mm	1
Dakgoot verzinkt 125 mm	1
Funderingsbalk kunststof	5
Bitumenkit koker 0,31 ltr	4
Pakket houten vloerdelen 18 mm	6
Pakket houten vloerdelen 26 mm	8
Spijkers en nagels	1
Starterset 1	1
Stormanker set	1
Ventilatierooster	1

Behandelingen (optioneel)

	Benodigd aantal
Carefree protect® 2,5 ltr	5
Embadecor® 2,5 ltr	5
Embalan® 2,5 ltr	5
Impregneervloeistof 2,5 ltr	3

Alle opties zijn te vinden vanaf pagina 381

Tip: bij het gebruik van dakpanprofielplaten raden wij aan om 8 stuks van artikel P006799 te bestellen, te gebruiken als brede windveer



 13,4 m²

 20,3 m²

 28,8 m³

40 mm



3-6-3 mm



Blokhut Julia

Specificaties

P014446 onbehandeld
P016250 bruin geïmpregneerd
P016251 groen geïmpregneerd
P016252 zilvergrijs geïmpregneerd
P016253 Red Class Wood geïmpregneerd
P016254 honing geel geïmpregneerd
Specificatie geschaafd, gedroogd vuren
Dikte wand 40 mm
Nokhoogte 236,0 cm
Inhoud (m³) 28,8 m³
Vloeroppervlakte binnen 13,4 m²
Fundering 280 x 480 cm
Roedes los
Glas isolatieglas
Dikte glas 3-6-3 mm
Aantal ramen (te openen) 1
Deurtype dubbele deur
Dakoppervlakte 20,3 m²
Dakbedekking inbegrepen nee, optioneel
Inbegrepen cilinderslot

Raam is zowel links als rechts te plaatsen

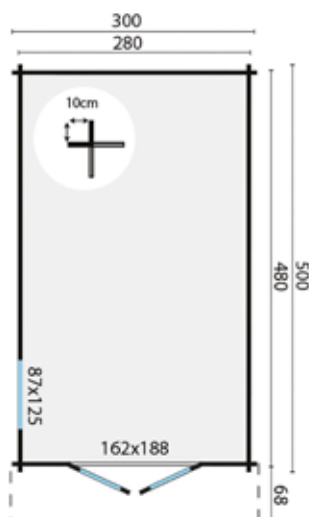

Dakbedekking (verplichte optie)

	Benodigd aantal
Aquapan antraciet	1
Aquapan rood	1
Dakpanprofielplaten antraciet	1
Dakpanprofielplaten mat zwart	1
Dakpanprofielplaten terracotta	1
Dakpanprofielplaten zwart	1
Dakshingles beverstaart	8
Dakshingles hexagonaal	8
Dakshingles recht	8
Easypan antraciet	1
Easypan rood	1

Accessoires (optioneel)

	Benodigd aantal
Afwateringsbalk grenen, hardhout of kunststof	6
Beglazingskit 0,29 ltr	1
Betonband	16
Dakgoot kunststof 100 mm	1
Dakgoot verzinkt 125 mm	1
Funderingsbalk kunststof	6
Bitumenkit koker 0,31 ltr	4
Pakket houten vloerdelen 18 mm	7
Pakket houten vloerdelen 26 mm	10
Spijkers en nagels	1
Starterset 2	1
Stormankerset	1
Ventilatioerooster	1

Behandelingen (optioneel)

	Benodigd aantal
Carefree protect® 2,5 ltr	5
Embadecor® 2,5 ltr	5
Embalan® 2,5 ltr	5
Impregneervloeistof 2,5 ltr	3

Alle opties zijn te vinden vanaf pagina 381

Tip: bij het gebruik van dakpanprofielplaten raden wij aan om 4 stuks van artikel P006799 te bestellen, te gebruiken als brede windveer





14,4 m²



18,9 m²



28,8 m³



40 mm



4-6-4 mm



Blokhut Gunda

Specificaties

- P014351** onbehandeld
- P016105** bruin geïmpregneerd
- P016106** groen geïmpregneerd
- P016107** zilvergrijs geïmpregneerd
- P016108** Red Class Wood geïmpregneerd
- P016109** honing geel geïmpregneerd
- Specificatie** geschaafd, gedroogd vuren
- Dikte wand** 40 mm
- Nokhoogte** 236,0 cm
- Inhoud (m³)** 28,8 m³
- Vloeroppervlakte binnen** 14,4 m²
- Fundering** 382 x 382 cm
- Roedes** los
- Glas** isolatieglas
- Dikte glas** 4-6-4 mm
- Aantal ramen (te openen)** 1
- Dakoppervlakte** 18,9 m²
- Dakbedekking inbegrepen** nee, optioneel
- Inbegrepen** cilinderslot

Dakbedekking (verplichte optie)

Dakbedekking (verplichte optie)	Benodigd aantal
Aquapan antraciet	1
Aquapan rood	1
Dakleer	5
Dakpanprofielplaten antraciet	1
Dakpanprofielplaten mat zwart	1
Dakpanprofielplaten terracotta	1
Dakpanprofielplaten zwart	1
Dakshingles beverstaart	8
Dakshingles hexagonaal	8
Dakshingles recht	8
Easypan antraciet	1
Easypan rood	1

Accessoires (optioneel)

Accessoires (optioneel)	Benodigd aantal
Afwateringsbalk grenen, hardhout of kunststof	6
Beglazingskit 0,29 ltr	1
Betonband	16
Dakgoot kunststof 100 mm	1
Dakgoot verzinkt 125 mm	1
Funderingsbalk kunststof	6
Bitumenkit koker 0,31 ltr	4
Pakket houten vloerdelen 18 mm	7
Pakket houten vloerdelen 26 mm	9
Spijkers en nagels	1
Starterset 1	1
Stormanker set	1
Ventilatie-rooster	1

Behandelingen (optioneel)

Behandelingen (optioneel)	Benodigd aantal
Carefree protect® 2,5 ltr	5
Embadecor® 2,5 ltr	5
Embalan® 2,5 ltr	5
Impregneervloeistof 2,5 ltr	3

Raam is zowel links als rechts te plaatsen

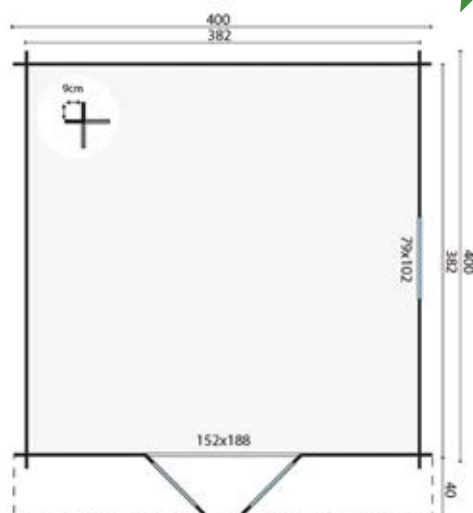

Alle opties zijn te vinden vanaf pagina 381

Tip: bij het gebruik van dakpanprofielplaten raden wij aan om 8 stuks van artikel P006799 te bestellen, te gebruiken als brede windveer



 10,9 m²

 20,3 m²

 27,2 m³

44 mm



4-6-4 mm



Blokhut Inglund

Specificaties

- P013523** onbehandeld
- P016180** bruin geïmpregneerd
- P016181** groen geïmpregneerd
- P016182** zilvergrijs geïmpregneerd
- P016183** Red Class Wood geïmpregneerd
- P016184** honing geel geïmpregneerd
- Specificatie** geschaafd, gedroogd vuren
- Dikte wand** 44 mm
- Nokhoogte** 263,0 cm
- Inhoud (m3)** 27,2 m³
- Vloeroppervlakte binnen** 10,9 m²
- Fundering** 362 x 302 cm
- Roedes** los
- Glas** isolatieglas
- Dikte glas** 4-6-4 mm
- Aantal ramen (vast)** 2
- Aantal ramen (te openen)** 1
- Deurtype** dubbele deur
- Dakoppervlakte** 20,3 m²
- Dakbedekking inbegrepen** nee, optioneel
- Inbegrepen** cilinderslot

Raam is zowel links als rechts te plaatsen

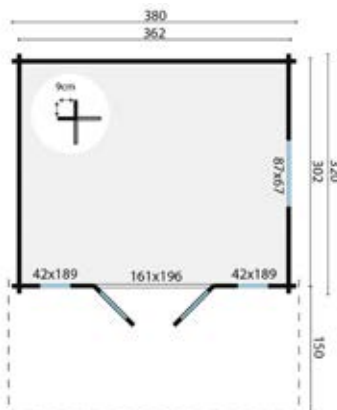

Dakbedekking (verplichte optie)

	Benodigd aantal
Aquapan antraciet	1
Aquapan rood	1
Dakleer	2
Dakpanprofielplaten antraciet	1
Dakpanprofielplaten mat zwart	1
Dakpanprofielplaten terracotta	1
Dakpanprofielplaten zwart	1
Dakshingles beverstaart	8
Dakshingles hexagonaal	8
Dakshingles recht	8
Easypan antraciet	1
Easypan rood	1

Accessoires (optioneel)

	Benodigd aantal
Afwateringsbalk grenen, hardhout of kunststof	5
Beglazingskit 0,29 ltr	1
Betonband	14
Dakgoot kunststof 100 mm	1
Dakgoot verzinkt 125 mm	1
Bitumenkit koker 0,31 ltr	4
Pakket houten vloerdelen 18 mm	6
Pakket houten vloerdelen 26 mm	7
Spijkers en nagels	1
Starterset 1	1
Stormankerset	1
Ventilatierooster	1

Behandelingen (optioneel)

	Benodigd aantal
Carefree protect@ 2,5 ltr	5
Embadecor@ 2,5 ltr	5
Embalan@ 2,5 ltr	5
Impregneervloeistof 2,5 ltr	3

Alle opties zijn te vinden vanaf pagina 381

Houten vloer voor onder de luifel, zie pagina 389

Tip: bij het gebruik van dakpanprofielplaten raden wij aan om 8 stuks van artikel P006799 te bestellen, te gebruiken als brede windveer





12,5 m²



22,8 m²



28,6 m³



44 mm



4-6-4 mm



Blokhut Sören

Specificaties

- P013516** onbehandeld
- P016828** bruin geïmpregneerd
- P016829** groen geïmpregneerd
- P016830** zilvergrijs geïmpregneerd
- P016831** Red Class Wood geïmpregneerd
- P016832** honing geel geïmpregneerd
- Specificatie** geschaafd, gedroogd vuren
- Dikte wand** 44 mm
- Nokhoogte** 263,0 cm
- Inhoud (m3)** 28,6 m³
- Vloeroppervlakte binnen** 12,5 m²
- Fundering** 362 x 362 cm
- Roedes** los
- Glas** isolatieglas
- Dikte glas** 4-6-4 mm
- Aantal ramen (vast)** 2
- Aantal ramen (te openen)** 1
- Deurtype** dubbele deur
- Dakoppervlakte** 22,8 m²
- Dakbedekking inbegrepen** nee, optioneel
- Inbegrepen** cilinderslot

Raam is zowel links als rechts te plaatsen

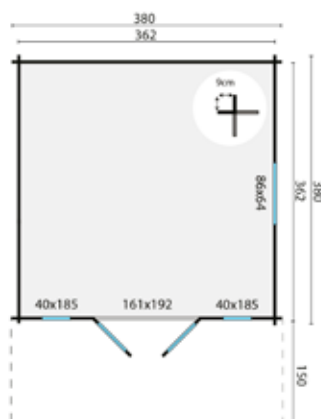

Dakbedekking (verplichte optie)

	Benodigd aantal
Aquapan antraciet	1
Aquapan rood	1
Dakleer	5
Dakpanprofielplaten antraciet	1
Dakpanprofielplaten mat zwart	1
Dakpanprofielplaten terracotta	1
Dakpanprofielplaten zwart	1
Dakshingles beverstaart	9
Dakshingles hexagonaal	9
Dakshingles recht	9
Easypan antraciet	1
Easypan rood	1

Accessoires (optioneel)

	Benodigd aantal
Afwateringsbalk grenen, hardhout, kunststof	5
Beglazingskit 0,29 ltr	1
Betonband	16
Dakgoot kunststof 100 mm	1
Dakgoot verzinkt 125 mm	1
Bitumenkit koker 0,31 ltr	4
Pakket houten vloerdelen 18 mm	6
Pakket houten vloerdelen 26 mm	9
Spijkers en nagels	1
Starterset 1	1
Stormankerset	1
Ventilatioerooster	1

Behandelingen (optioneel)

	Benodigd aantal
Carefree protect® 2,5 ltr	5
Embadecor® 2,5 ltr	5
Embalan® 2,5 ltr	5
Impregneervloeistof 2,5 ltr	3

Alle opties zijn te vinden vanaf pagina 381

Tip: bij het gebruik van dakpanprofielplaten raden wij aan om 8 stuks van artikel P006799 te bestellen, te gebruiken als brede windveer





Blokhut Ulrik

Specificaties

P013837 onbehandeld
P016913 bruin geïmpregneerd
P016914 groen geïmpregneerd
P016915 zilvergrijs geïmpregneerd
P016916 Red Class Wood geïmpregneerd
P016917 honing geel geïmpregneerd
Specificatie geschaafd, gedroogd vuren
Dikte wand 44 mm
Nokhoogte 263,0 cm
Inhoud (m³) 29,8 m³
Vloeroppervlakte binnen 12,9 m²
Fundering 360 x 360 cm
Roedes los
Glas isolatieglas
Dikte glas 3-6-3 mm
Aantal ramen (te openen) 1
Dakoppervlakte 19,7 m²
Dakbedekking inbegrepen nee, optioneel
Inbegrepen cilinderslot

Deuren en ramen zijn zowel links als rechts te plaatsen

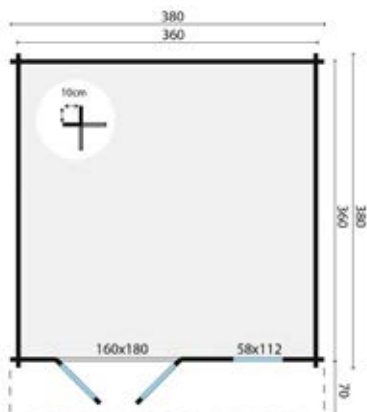

Dakbedekking (verplichte optie)

	Benodigd aantal
Aquapan antraciet	1
Aquapan rood	1
Dakleer	5
Dakpanprofielplaten antraciet	1
Dakpanprofielplaten mat zwart	1
Dakpanprofielplaten terracotta	1
Dakpanprofielplaten zwart	1
Dakshingles beverstaart	8
Dakshingles hexagonaal	8
Dakshingles recht	8
Easypan antraciet	1
Easypan rood	1

Accessoires (optioneel)

	Benodigd aantal
Afwateringsbalk grenen, hardhout, kunststof	5
Beglazingskit 0,29 ltr	1
Betonband	16
Dakgoot kunststof 100 mm	1
Dakgoot kunststof 65 mm	1
Dakgoot verzinkt 125 mm	1
Bitumenkit koker 0,31 ltr	4
Pakket houten vloerdelen 18 mm	6
Pakket houten vloerdelen 26 mm	9
Spijkers en nagels	1
Starterset 1	1
Stormankerset	1
Ventilatioerooster	1

Behandelingen (optioneel)

	Benodigd aantal
Carefree protect® 2,5 ltr	5
Embadecor® 2,5 ltr	5
Embalan® 2,5 ltr	5
Impregneervloeistof 2,5 ltr	3

Alle opties zijn te vinden vanaf pagina 381

Tip: bij het gebruik van dakpanprofielplaten raden wij aan om 8 stuks van artikel P006799 te bestellen, te gebruiken als brede windveer





Blokhut Rika

Specificaties

- P014113** onbehandeld
- P016704** bruin geïmpregneerd
- P016705** groen geïmpregneerd
- P016706** zilvergrijs geïmpregneerd
- P016707** Red Class Wood geïmpregneerd
- P016708** honing geel geïmpregneerd
- Specificatie** geschaafd, gedroogd vuren
- Dikte wand** 44 mm
- Nokhoogte** 263,0 cm
- Inhoud (m3)** 33,1 m³
- Vloeroppervlakte binnen** 14,4 m²
- Fundering** 480 x 300 cm
- Roedes** los
- Glas** isolatieglas
- Dikte glas** 4-6-4 mm
- Aantal ramen (te openen)** 2
- Deurtype** dubbele deur
- Dakoppervlakte** 22,0 m²
- Dakbedekking inbegrepen** nee, optioneel
- Inbegrepen** cilinderslot

Dakbedekking (verplichte optie)

	Benodigd aantal
Aquapan antraciet	1
Aquapan rood	1
Dakpanprofielplaten antraciet	1
Dakpanprofielplaten mat zwart	1
Dakpanprofielplaten terracotta	1
Dakpanprofielplaten zwart	1
Dakshingles beverstaart	9
Dakshingles hexagonaal	9
Dakshingles recht	9
Easypan antraciet	1
Easypan rood	1

Accessoires (optioneel)

	Benodigd aantal
Afwateringsbalk grenen, hardhout, kunststof	6
Beglazingskit 0,29 ltr	1
Betonband	16
Dakgoot kunststof 100 mm	1
Dakgoot kunststof 65 mm	1
Dakgoot verzinkt 125 mm	1
Bitumenkit koker 0,31 ltr	5
Pakket houten vloerdelen 18 mm	8
Pakket houten vloerdelen 26 mm	11
Spijkers en nagels	1
Starterset 2	1
Stormankerset	1
Ventilatioerooster	1

Behandelingen (optioneel)

	Benodigd aantal
Carefree protect® 2,5 ltr	8
Embadecor® 2,5 ltr	8
Embalan® 2,5 ltr	8
Impregneervloeistof 2,5 ltr	4

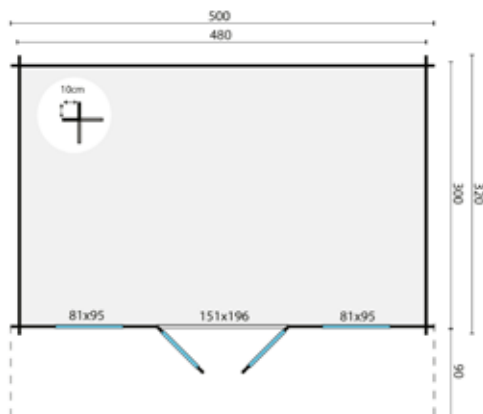

Alle opties zijn te vinden vanaf pagina 381

Tip: bij het gebruik van dakpanprofielplaten raden wij aan om 8 stuks van artikel P006799 te bestellen, te gebruiken als brede windveer



 16,0 m²

 24,4 m²

 36,0 m³

44 mm



3-6-3 mm



Blokhut Inge

Specificaties

P013269 onbehandeld
P016175 bruin geïmpregneerd
P016176 groen geïmpregneerd
P016177 zilvergrijs geïmpregneerd
P016178 Red Class Wood geïmpregneerd
P016179 honing geel geïmpregneerd
Specificatie geschaafd, gedroogd vuren
Dikte wand 44 mm
Nokhoogte 250,0 cm
Inhoud (m³) 36,0 m³
Vloeroppervlakte binnen 16,0 m²
Fundering 400 x 400 cm
Roedes los
Glas isolatieglas
Dikte glas 3-6-3 mm
Aantal ramen (te openen) 2
Deurtype dubbele deur
Dakoppervlakte 24,4 m²
Dakbedekking inbegrepen nee, optioneel
Inbegrepen cilinderslot

Deuren en ramen zijn zowel links als rechts te plaatsen. voor een 100 mm kunststof of 125 mm verzinkte dakgoot is tevens een extra wandlaag nodig

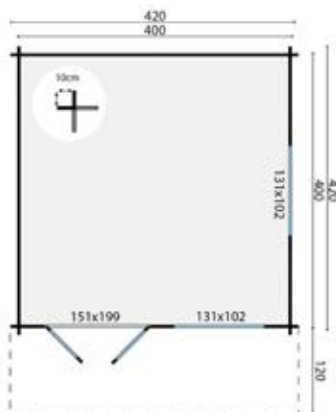

Dakbedekking (verplichte optie)

	Benodigd aantal
Aquapan antraciet	1
Aquapan rood	1
Dakleer	3
Dakpanprofielplaten antraciet	1
Dakpanprofielplaten mat zwart	1
Dakpanprofielplaten terracotta	1
Dakpanprofielplaten zwart	1
Dakshingles beverstaart	10
Dakshingles hexagonaal	10
Dakshingles recht	10
Easypan antraciet	1
Easypan rood	1

Accessoires (optioneel)

	Benodigd aantal
Afwateringsbalk grenen, hardhout, kunststof	6
Beglazingskit 0,29 ltr	1
Betonband	16
Dakgoot kunststof 100 mm	1
Dakgoot verzinkt 125 mm	1
Bitumenkit koker 0,31 ltr	5
Pakket houten vloerdelen 18 mm	8
Pakket houten vloerdelen 26 mm	10
Spijkers en nagels	1
Starterset 1	1
Stormanker set	1
Ventilatioerooster	1

Behandelingen (optioneel)

	Benodigd aantal
Carefree protect@ 2,5 ltr	6
Embador@ 2,5 ltr	6
Embalan@ 2,5 ltr	6
Impregneervloeistof 2,5 ltr	3

Alle opties zijn te vinden vanaf pagina 381

Tip: bij het gebruik van dakpanprofielplaten raden wij aan om 8 stuks van artikel P006799 te bestellen, te gebruiken als brede windveer





17,3 m²



26,3 m²



39,7 m³



44 mm



4-6-4 mm



Blokhut Pavel

Specificaties

- P014120** onbehandeld
- P016628** bruin geïmpregneerd
- P016629** groen geïmpregneerd
- P016630** zilvergrijs geïmpregneerd
- P016631** Red Class Wood geïmpregneerd
- P016632** honing geel geïmpregneerd
- Specificatie** geschaafd, gedroogd vuren
- Dikte wand** 44 mm
- Nokhoogte** 263,0 cm
- Inhoud (m³)** 39,7 m³
- Vloeroppervlakte binnen** 17,3 m²
- Fundering** 480 x 360 cm
- Roedes** los
- Glas** isolatieglas
- Dikte glas** 4-6-4 mm
- Aantal ramen (te openen)** 2
- Deurtype** dubbele deur
- Dakoppervlakte** 26,3 m²
- Dakbedekking inbegrepen** nee, optioneel
- Inbegrepen** cilinderslot

Dakbedekking (verplichte optie)

	Benodigd aantal
Aquapan antraciet	1
Aquapan rood	1
Dakpanprofielplaten antraciet	1
Dakpanprofielplaten mat zwart	1
Dakpanprofielplaten terracotta	1
Dakpanprofielplaten zwart	1
Dakshingles beverstaart	8
Dakshingles hexagonaal	8
Dakshingles recht	8
Easypan antraciet	1
Easypan rood	1

Accessoires (optioneel)

	Benodigd aantal
Afwateringsbalk grenen, hardhout, kunststof	6
Beglazingskit 0,29 ltr	1
Betonband	18
Dakgoot kunststof 100 mm	1
Dakgoot kunststof 65 mm	1
Dakgoot verzinkt 125 mm	1
Bitumenkit koker 0,31 ltr	7
Pakket houten vloerdelen 18 mm	9
Pakket houten vloerdelen 26 mm	11
Spijkers en nagels	1
Starterset 2	1
Stormankerset	1
Ventilatioerooster	1

Behandelingen (optioneel)

	Benodigd aantal
Carefree protect® 2,5 ltr	8
Embadecor® 2,5 ltr	8
Embalan® 2,5 ltr	8
Impregneervloeistof 2,5 ltr	4

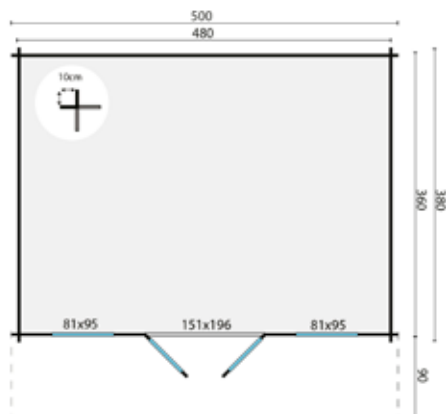

Alle opties zijn te vinden vanaf pagina 381

Tip: bij het gebruik van dakpanprofielplaten raden wij aan om 8 stuks van artikel P006799 te bestellen, te gebruiken als brede windveer



 19,8 m²

 24,8 m²

 26,0 m²

44 mm



4-6-4 mm



Blokhut Sanstrov

Specificaties

- P013530** onbehandeld
- P016759** bruin geïmpregneerd
- P016760** groen geïmpregneerd
- P016761** zilvergrijs geïmpregneerd
- P016762** Red Class Wood geïmpregneerd
- P016763** honing geel geïmpregneerd
- Specificatie** geschaafd, gedroogd vuren
- Dikte wand** 44 mm
- Nokhoogte** 270,0 cm
- Inhoud (m³)** 26,0 m³
- Vloeroppervlakte binnen** 10,8 m²
- Fundering** 360 x 570 cm
- Roedes** vast
- Glas** isolatieglas
- Dikte glas** 4-6-4 mm
- Aantal ramen (vast)** 2
- Aantal ramen (te openen)** 1
- Deurtype** dubbele deur
- Dakoppervlakte** 24,8 m²
- Dakbedekking inbegrepen** nee, optioneel
- Inbegrepen** cilinderslot

Raam is zowel links als rechts te plaatsen

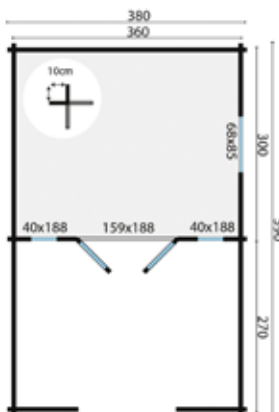

Dakbedekking (verplichte optie)

	Benodigd aantal
Aquapan antraciet	1
Aquapan rood	1
Dakpanprofielplaten antraciet	1
Dakpanprofielplaten mat zwart	1
Dakpanprofielplaten terracotta	1
Dakpanprofielplaten zwart	1
Dakshingles beverstaart	10
Dakshingles hexagonaal	10
Dakshingles recht	10
Easypan antraciet	1
Easypan rood	1

Accessoires (optioneel)

	Benodigd aantal
Afwateringsbalk grenen, hardhout, kunststof	8
Beglazingskit 0,29 ltr	1
Betonband	24
Dakgoot kunststof 100 mm	1
Dakgoot verzinkt 125 mm	1
Bitumenkit koker 0,31 ltr	5
Pakket houten vloerdelen 18 mm	5
Pakket houten vloerdelen 26 mm	7
Spijkers en nagels	1
Starterset 2	1
Stormankerset	1
Ventilatioerooster	1

Behandelingen (optioneel)

	Benodigd aantal
Carefree protect® 2,5 ltr	6
Embadecor® 2,5 ltr	6
Embalan® 2,5 ltr	6
Impregneervloeistof 2,5 ltr	3

Alle opties zijn te vinden vanaf pagina 381

Houten vloer voor onder de luifel, zie pagina 389

Tip: bij het gebruik van dakpanprofielplaten raden wij aan om 8 stuks van artikel P006799 te bestellen, te gebruiken als brede windveer





24,1 m²



29,0 m²



34,0 m³



44 mm



4-6-4 mm



Blokhut Heino

Specificaties

- P013572** onbehandeld
- P016140** bruin geïmpregneerd
- P016141** groen geïmpregneerd
- P016142** zilvergrijs geïmpregneerd
- P016143** Red Class Wood geïmpregneerd
- P016144** honing geel geïmpregneerd
- Specificatie** geschaafd, gedroogd vuren
- Dikte wand** 44 mm
- Nokhoogte** 275,0 cm
- Inhoud (m³)** 34,0 m³
- Vloeroppervlakte binnen** 15,5 m²
- Fundering** 430 x 360 cm
- Roedes** los
- Glas** isolatieglas
- Dikte glas** 4-6-4 mm
- Aantal ramen (vast)** 2
- Aantal ramen (te openen)** 1
- Deurtype** dubbele deur
- Dakoppervlakte** 29,0 m²
- Dakbedekking inbegrepen** nee, optioneel
- Inbegrepen** cilinderslot

Raam is zowel links als rechts te plaatsen

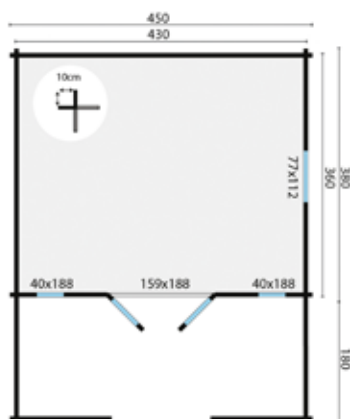

Dakbedekking (verplichte optie)

	Benodigd aantal
Aquapan antraciet	1
Aquapan rood	1
Dakpanprofielplaten antraciet	1
Dakpanprofielplaten mat zwart	1
Dakpanprofielplaten terracotta	1
Dakpanprofielplaten zwart	1
Dakshingles beverstaart	11
Dakshingles hexagonaal	11
Dakshingles recht	11
Easypan antraciet	1
Easypan rood	1

Accessoires (optioneel)

	Benodigd aantal
Afwateringsbalk grenen, hardhout, kunststof	8
Beglazingskit 0,29 ltr	1
Betonband	21
Bitumenkit koker 0,31 ltr	5
Pakket houten vloerdelen 18 mm	8
Pakket houten vloerdelen 26 mm	10
Spijkers en nagels	1
Starterset 2	1
Stormankerset	1
Ventilatioerooster	1

Behandelingen (optioneel)

	Benodigd aantal
Carefree protect® 2,5 ltr	6
Embadecor® 2,5 ltr	6
Embalan® 2,5 ltr	6
Impregneervloeistof 2,5 ltr	3

Alle opties zijn te vinden vanaf pagina 381

Houten vloer voor onder de luifel, zie pagina 389

Tip: bij het gebruik van dakpanprofielplaten raden wij aan om 8 stuks van artikel P006799 te bestellen, te gebruiken als brede windveer



 21,4 m²

 27,0 m²

 24,4 m²

44 mm



4-6-4 mm



Blokhut Wolfgang

Specificaties

P013509 onbehandeld
P016962 bruin geïmpregneerd
P016963 groen geïmpregneerd
P016964 zilvergrijs geïmpregneerd
P016965 Red Class Wood geïmpregneerd
P016966 honing geel geïmpregneerd
Specificatie geschaafd, gedroogd vuren
Dikte wand 44 mm
Nokhoogte 247,0 cm
Inhoud (m³) 24,4 m³
Vloeroppervlakte binnen 10,6 m²
Fundering 496 x 280 / 117 x 150 cm
Roedes los
Glas isolatieglas
Dikte glas 4-6-4 mm
Aantal ramen (te openen) 2
Deurtype enkele deur
Dakoppervlakte 27,0 m²
Dakbedekking inbegrepen nee, optioneel
Inbegrepen cilinderslot

Deuren en ramen zijn zowel links als rechts te plaatsen. Kan gespiegeld opgebouwd worden

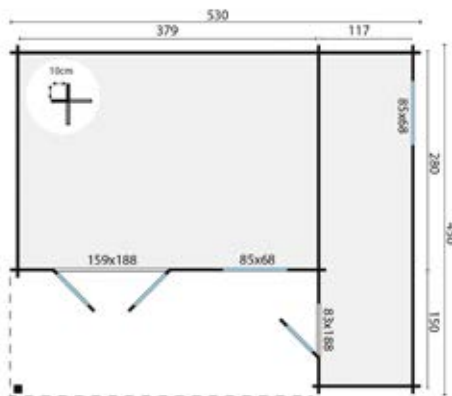

Dakbedekking (verplichte optie)

	Benodigd aantal
Aquapan antraciet	1
Aquapan rood	1
Dakpanprofielplaten antraciet	1
Dakpanprofielplaten mat zwart	1
Dakpanprofielplaten terracotta	1
Dakpanprofielplaten zwart	1
Dakshingles beverstaart	10
Dakshingles hexagonaal	10
Dakshingles recht	10
Easypan antraciet	1
Easypan rood	1

Accessoires (optioneel)

	Benodigd aantal
Afwateringsbalk grenen, hardhout, kunststof	8
Beglazingskit 0,29 ltr	1
Betonband	22
Dakgoot kunststof 100 mm	1
Dakgoot verzinkt 125 mm	1
Bitumenkit koker 0,31 ltr	5
Pakket houten vloerdelen 18 mm	11
Pakket houten vloerdelen 26 mm	15
Spijkers en nagels	1
Starterset 2	1
Stormankerset	1
Ventilatioerooster	1

Behandelingen (optioneel)

	Benodigd aantal
Carefree protect® 2,5 ltr	7
Embadecor® 2,5 ltr	7
Embalan® 2,5 ltr	7
Impregneervloeistof 2,5 ltr	4

Alle opties zijn te vinden vanaf pagina 381

Houten vloer voor onder de luifel, zie pagina 389

Tip: bij het gebruik van dakpanprofielplaten raden wij aan om 8 stuks van artikel P006799 te bestellen, te gebruiken als brede windveer





22,4 m²



30,4 m²



50,0 m³



44 mm



4-6-4 mm



Blokhut Hendrick

Specificaties

- P013601** onbehandeld
- P016150** bruin geïmpregneerd
- P016151** groen geïmpregneerd
- P016152** zilvergrijs geïmpregneerd
- P016153** Red Class Wood geïmpregneerd
- P016154** honing geel geïmpregneerd
- Specificatie** geschaafd, gedroogd vuren
- Dikte wand** 44 mm
- Nokhoogte** 250,0 cm
- Inhoud (m3)** 50,0 m³
- Vloeroppervlakte binnen** 22,4 m²
- Fundering** 482 x 482 cm
- Roedes** los
- Glas** isolatieglas
- Dikte glas** 4-6-4 mm
- Aantal ramen (te openen)** 1
- Deurtype** dubbele deur
- Dakoppervlakte** 30,4 m²
- Dakbedekking inbegrepen** nee, optioneel
- Inbegrepen** cilinderslot

Deuren en ramen zijn zowel links als rechts te plaatsen

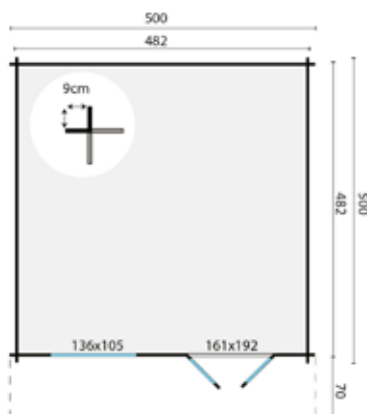

Dakbedekking (verplichte optie)

	Benodigd aantal
Aquapan antraciet	1
Aquapan rood	1
Dakleer	7
Dakpanprofielplaten antraciet	1
Dakpanprofielplaten mat zwart	1
Dakpanprofielplaten terracotta	1
Dakpanprofielplaten zwart	1
Dakshingles beverstaart	12
Dakshingles hexagonaal	12
Dakshingles recht	12
Easypan antraciet	1
Easypan rood	1

Accessoires (optioneel)

	Benodigd aantal
Afwateringsbalk grenen, hardhout, kunststof	7
Beglazingskit 0,29 ltr	1
Betonband	20
Dakgoot kunststof 100 mm	1
Dakgoot verzinkt 125 mm	1
Bitumenkit koker 0,31 ltr	5
Pakket houten vloerdelen 18 mm	11
Pakket houten vloerdelen 26 mm	14
Spijkers en nagels	1
Starterset 2	1
Stormankerset	1
Ventilatioerooster	1

Behandelingen (optioneel)

	Benodigd aantal
Carefree protect® 2,5 ltr	6
Embadecor® 2,5 ltr	6
Embalan® 2,5 ltr	6
Impregneervloeistof 2,5 ltr	3

Alle opties zijn te vinden vanaf pagina 381

Tip: bij het gebruik van dakpanprofielplaten raden wij aan om 8 stuks van artikel P006799 te bestellen, te gebruiken als brede windveer



 23,0 m²

 37,0 m²

 55,0 m²

44 mm



4-6-4 mm



Blokhut Emiel

Specificaties

- P013502** onbehandeld
- P016002** bruin geïmpregneerd
- P016003** groen geïmpregneerd
- P016004** zilvergrijs geïmpregneerd
- P016005** Red Class Wood geïmpregneerd
- P016006** honing geel geïmpregneerd
- Specificatie** geschaafd, gedroogd vuren
- Dikte wand** 44 mm
- Nokhoogte** 290,0 cm
- Inhoud (m³)** 55,0 m³
- Vloeroppervlakte binnen** 23,0 m²
- Fundering** 480 x 480 cm
- Roedes** los
- Glas** isolatieglas
- Dikte glas** 4-6-4 mm
- Aantal ramen (vast)** 2
- Aantal ramen (te openen)** 1
- Deurtype** dubbele deur
- Dakoppervlakte** 37,0 m²
- Dakbedekking inbegrepen** nee, optioneel
- Inbegrepen** cilinderslot

Raam is zowel links als rechts te plaatsen

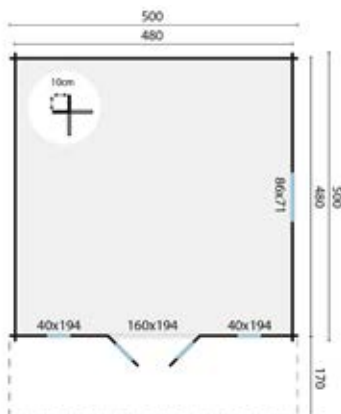

Dakbedekking (verplichte optie)

	Benodigd aantal
Aquapan antraciet	1
Aquapan rood	1
Dakpanprofielplaten antraciet	1
Dakpanprofielplaten mat zwart	1
Dakpanprofielplaten terracotta	1
Dakpanprofielplaten zwart	1
Dakshingles beverstaart	14
Dakshingles hexagonaal	14
Dakshingles recht	14
Easypan antraciet	1
Easypan rood	1

Accessoires (optioneel)

	Benodigd aantal
Afwateringsbalk grenen, hardhout, kunststof	7
Beglazingskit 0,29 ltr	1
Betonband	20
Dakgoot kunststof 100 mm	1
Dakgoot verzinkt 125 mm	1
Bitumenkit koker 0,31 ltr	5
Pakket houten vloerdelen 18 mm	11
Pakket houten vloerdelen 26 mm	14
Spijkers en nagels	1
Starterset 2	1
Stormankerset	1
Ventilatioerooster	1

Behandelingen (optioneel)

	Benodigd aantal
Carefree protect® 2,5 ltr	7
Embadecor® 2,5 ltr	7
Embalan® 2,5 ltr	7
Impregneervloeistof 2,5 ltr	4

Alle opties zijn te vinden vanaf pagina 381

Houten vloer voor onder de luifel, zie pagina 389

Tip: bij het gebruik van dakpanprofielplaten raden wij aan om 8 stuks van artikel P006799 te bestellen, te gebruiken als brede windveer





24,0 m²



34,4 m²



72,0 m³



44 mm



4-6-4 mm



Blokhut Berlin

Specificaties

- P014263** onbehandeld
- P015772** bruin geïmpregneerd
- P015773** groen geïmpregneerd
- P015774** zilvergrijs geïmpregneerd
- P015775** Red Class Wood geïmpregneerd
- P015776** honing geel geïmpregneerd
- Specificatie** geschaafd, gedroogd vuren
- Dikte wand** 44 mm
- Nokhoogte** 344,0 cm
- Inhoud (m3)** 72,0 m³
- Vloeroppervlakte binnen** 24,0 m²
- Fundering** 470 x 510 cm
- Glas** isolatieglas
- Dikte glas** 4-6-4 mm
- Aantal ramen (te openen)** 4
- Deurtype** dubbele deur
- Dakoppervlakte** 34,4 m²
- Dakbedekking inbegrepen** nee, optioneel
- Inbegrepen** cilinderslot, fundering, houten vloer

Zelf de sparringen voor de enkele deuren nog aanbrengen. Kunnen in binnen- of buitenwanden en gespiegeld opgebouwd worden.

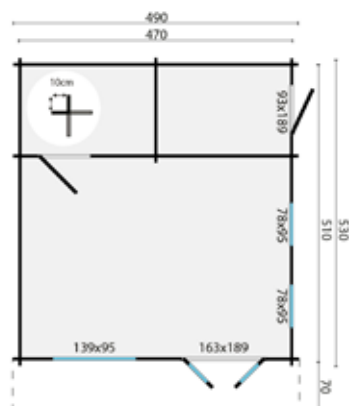

Dakbedekking (verplichte optie)

	Benodigd aantal
Aquapan antraciet	1
Aquapan rood	1
Dakpanprofielplaten antraciet	1
Dakpanprofielplaten mat zwart	1
Dakpanprofielplaten terracotta	1
Dakpanprofielplaten zwart	1
Dakshingles beverstaart	13
Dakshingles hexagonaal	13
Dakshingles recht	13
Easypan antraciet	1
Easypan rood	1

Accessoires (optioneel)

	Benodigd aantal
Beglazingskit 0,29 ltr	1
Dakgoot kunststof 100 mm	1
Dakgoot verzinkt 125 mm	1
Bitumenkit koker 0,31 ltr	6
Spijkers en nagels	1
Starterset 2	1
Stormankerset	1
Ventilatiooster	1

Behandelingen (optioneel)

	Benodigd aantal
Carefree protect® 2,5 ltr	9
Embadecor® 2,5 ltr	9
Embalan® 2,5 ltr	9
Impregneervloeistof 2,5 ltr	5

Alle opties zijn te vinden vanaf pagina 381

Tip: bij het gebruik van dakpanprofielplaten raden wij aan om 8 stuks van artikel P006799 te bestellen, te gebruiken als brede windveer



 27,6 m²

 34,5 m²

 63,5 m³

44 mm



4-6-4 mm



Blokhut Tova

Specificaties

- P014150** onbehandeld
- P016903** bruin geïmpregneerd
- P016904** groen geïmpregneerd
- P016905** zilvergrijs geïmpregneerd
- P016906** Red Class Wood geïmpregneerd
- P016907** honing geel geïmpregneerd
- Specificatie** geschaafd, gedroogd vuren
- Dikte wand** 44 mm
- Nokhoogte** 263,0 cm
- Inhoud (m³)** 63,5 m³
- Vloeroppervlakte binnen** 27,6 m²
- Fundering** 575 x 480 cm
- Roedes** los
- Glas** isolatieglas
- Dikte glas** 4-6-4 mm
- Aantal ramen (te openen)** 2
- Deurtype** dubbele deur
- Dakoppervlakte** 34,5 m²
- Dakbedekking inbegrepen** nee, optioneel
- Inbegrepen** cilinderslot

Deuren en ramen zijn zowel links als rechts te plaatsen

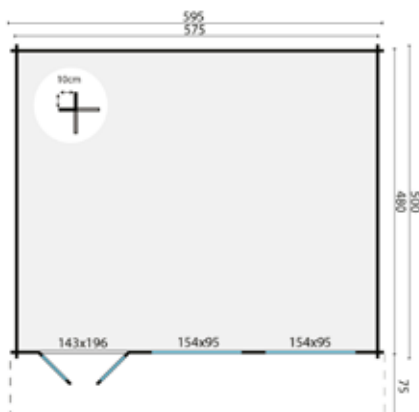

Dakbedekking (verplichte optie)

	Benodigd aantal
Aquapan antraciet	1
Aquapan rood	1
Dakpanprofielplaten antraciet	1
Dakpanprofielplaten mat zwart	1
Dakpanprofielplaten terracotta	1
Dakpanprofielplaten zwart	1
Dakshingles beverstaart	13
Dakshingles hexagonaal	13
Dakshingles recht	13
Easypan antraciet	1
Easypan rood	1

Accessoires (optioneel)

	Benodigd aantal
Afwateringsbalk grenen, hardhout, kunststof	8
Beglazingskit 0,29 ltr	1
Betonband	22
Dakgoot kunststof 100 mm	1
Dakgoot kunststof 65 mm	1
Dakgoot verzinkt 125 mm	1
Bitumenkit koker 0,31 ltr	7
Pakket houten vloerdelen 18 mm	14
Pakket houten vloerdelen 26 mm	19
Spijkers en nagels	2
Starterset 3	1
Stormankerset	1
Ventilatierooster	1

Behandelingen (optioneel)

	Benodigd aantal
Carefree protect® 2,5 ltr	12
Embadecor® 2,5 ltr	12
Embalan® 2,5 ltr	12
Impregneervloeistof 2,5 ltr	6

Alle opties zijn te vinden vanaf pagina 381

Tip: bij het gebruik van dakpanprofielplaten raden wij aan om 8 stuks van artikel P006799 te bestellen, te gebruiken als brede windveer





Blokhut Helle

Specificaties

- P014157** onbehandeld
- P016155** bruin geïmpregneerd
- P016156** groen geïmpregneerd
- P016157** zilvergrijs geïmpregneerd
- P016158** Red Class Wood geïmpregneerd
- P016159** honing geel geïmpregneerd
- Specificatie** geschaafd, gedroogd vuren
- Dikte wand** 44 mm
- Nokhoogte** 263,0 cm
- Inhoud (m3)** 80,7 m³
- Vloeroppervlakte binnen** 33,6 m²
- Fundering** 580 x 580 cm
- Roedes** los
- Glas** isolatieglas
- Dikte glas** 4-6-4 mm
- Aantal ramen (te openen)** 2
- Deurtype** dubbele deur
- Dakoppervlakte** 44,6 m²
- Dakbedekking inbegrepen** nee, optioneel
- Inbegrepen** cilinderslot

Deuren en ramen zijn zowel links als rechts te plaatsen

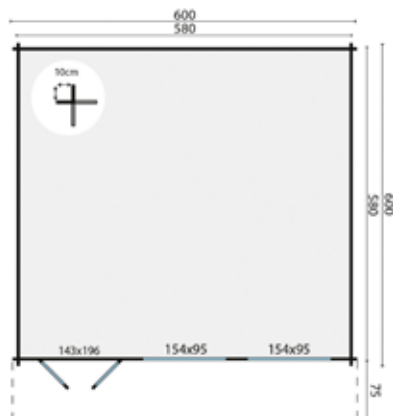

Dakbedekking (verplichte optie)

	Benodigd aantal
Aquapan antraciet	1
Aquapan rood	1
Dakpanprofielplaten antraciet	1
Dakpanprofielplaten mat zwart	1
Dakpanprofielplaten terracotta	1
Dakpanprofielplaten zwart	1
Dakshingles beverstaart	16
Dakshingles hexagonaal	16
Dakshingles recht	16
Easypan antraciet	1
Easypan rood	1

Accessoires (optioneel)

	Benodigd aantal
Afwateringsbalk grenen, hardhout, kunststof	8
Beglazingskit 0,29 ltr	1
Betonband	24
Dakgoot kunststof 100 mm	1
Dakgoot kunststof 65 mm	1
Dakgoot verzinkt 125 mm	1
Bitumenkit koker 0,31 ltr	7
Pakket houten vloerdelen 18 mm	16
Pakket houten vloerdelen 26 mm	20
Spijkers en nagels	2
Starterset 3	1
Stormankerset	1
Ventilatioerooster	1

Behandelingen (optioneel)

	Benodigd aantal
Carefree protect® 2,5 ltr	12
Embadecor® 2,5 ltr	12
Embalan® 2,5 ltr	12
Impregneervloeistof 2,5 ltr	6

Alle opties zijn te vinden vanaf pagina 381

Tip: bij het gebruik van dakpanprofielplaten raden wij aan om 8 stuks van artikel P006799 te bestellen, te gebruiken als brede windveer



 13,5 m²

 26,0 m²

 30,3 m³

58 mm



4-6-4 mm



Blokhut Stian

Specificaties

- P013789** onbehandeld
- P016843** bruin geïmpregneerd
- P016844** groen geïmpregneerd
- P016845** zilvergrijs geïmpregneerd
- P016846** Red Class Wood geïmpregneerd
- P016847** honing geel geïmpregneerd
- Specificatie** geschaafd, gedroogd vuren
- Dikte wand** 58 mm
- Nokhoogte** 250,0 cm
- Inhoud (m³)** 30,3 m³
- Vloeroppervlakte binnen** 13,5 m²
- Fundering** 380 x 380 cm
- Roedes** los
- Glas** isolatieglas
- Dikte glas** 4-6-4 mm
- Aantal ramen (te openen)** 1
- Deurtype** dubbele deur
- Dakoppervlakte** 26,0 m²
- Dakbedekking inbegrepen** nee, optioneel
- Inbegrepen** cilinderslot

Deuren en ramen zijn zowel links als rechts te plaatsen

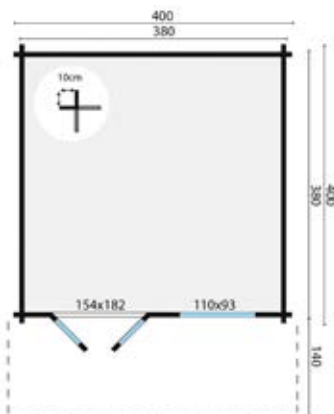

Dakbedekking (verplichte optie)

	Benodigd aantal
Aquapan antraciet	1
Aquapan rood	1
Dakpanprofielplaten antraciet	1
Dakpanprofielplaten mat zwart	1
Dakpanprofielplaten terracotta	1
Dakpanprofielplaten zwart	1
Dakshingles beverstaart	10
Dakshingles hexagonaal	10
Dakshingles recht	10
Easypan antraciet	1
Easypan rood	1

Accessoires (optioneel)

	Benodigd aantal
Afwateringsbalk grenen, hardhout, kunststof	6
Beglazingskit 0,29 ltr	1
Betonband	16
Dakgoot kunststof 100 mm	1
Dakgoot verzinkt 125 mm	1
Bitumenkit koker 0,31 ltr	4
Pakket houten vloerdelen 18 mm	6
Pakket houten vloerdelen 26 mm	9
Spijkers en nagels	1
Starterset 2	1
Stormankerset	1
Ventilatioerooster	1

Behandelingen (optioneel)

	Benodigd aantal
Carefree protect® 2,5 ltr	5
Embadecor® 2,5 ltr	5
Embalan® 2,5 ltr	5
Impregneervloeistof 2,5 ltr	3

Alle opties zijn te vinden vanaf pagina 381

Houten vloer voor onder de luifel, zie pagina 389

Tip: bij het gebruik van dakpanprofielplaten raden wij aan om 8 stuks van artikel P006799 te bestellen, te gebruiken als brede windveer





13,4 m²



20,2 m²



31,0 m³



58 mm



4-6-4 /
4-16-4
mm



Blokhut Blackpool

Specificaties

- P014024** onbehandeld
- P015807** bruin geïmpregneerd
- P015808** groen geïmpregneerd
- P015809** zilvergrijs geïmpregneerd
- P015810** Red Class Wood geïmpregneerd
- P015811** honing geel geïmpregneerd
- Specificatie** geschaafd, gedroogd vuren
- Dikte wand** 58 mm
- Nokhoogte** 259,0 cm
- Inhoud (m3)** 31,0 m³
- Vloeroppervlakte binnen** 13,4 m²
- Fundering** 420 x 320 cm
- Roedes** vast
- Glas** isolatieglas
- Dikte glas** 4-6-4 / 4-16-4 mm
- Aantal ramen (vast)** 2
- Aantal ramen (te openen)** 1
- Deurtype** dubbele deur
- Dakoppervlakte** 20,2 m²
- Dakbedekking inbegrepen** nee, optioneel
- Inbegrepen** cilinderslot

Ramen zijn zowel links als rechts te plaatsen

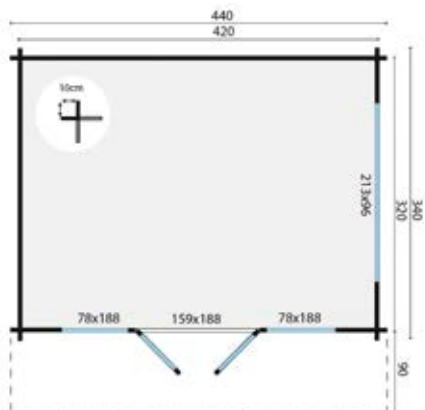

Dakbedekking (verplichte optie)

	Benodigd aantal
Aquapan antraciet	1
Aquapan rood	1
Dakpanprofielplaten antraciet	1
Dakpanprofielplaten mat zwart	1
Dakpanprofielplaten terracotta	1
Dakpanprofielplaten zwart	1
Dakshingles beverstaart	8
Dakshingles hexagonaal	8
Dakshingles recht	8
Easypan antraciet	1
Easypan rood	1

Accessoires (optioneel)

	Benodigd aantal
Afwateringsbalk grenen, hardhout, kunststof	5
Beglazingskit 0,29 ltr	1
Betonband	18
Dakgoot kunststof 100 mm	1
Dakgoot verzinkt 125 mm	1
Bitumenkit koker 0,31 ltr	4
Pakket houten vloerdelen 18 mm	7
Pakket houten vloerdelen 26 mm	9
Spijkers en nagels	1
Starterset 2	1
Stormankerset	1
Ventilatioerooster	1

Behandelingen (optioneel)

	Benodigd aantal
Carefree protect® 2,5 ltr	6
Embadecor® 2,5 ltr	6
Embalan® 2,5 ltr	6
Impregneervloeistof 2,5 ltr	3

Alle opties zijn te vinden vanaf pagina 381

Tip: bij het gebruik van dakpanprofielplaten raden wij aan om 8 stuks van artikel P006799 te bestellen, te gebruiken als brede windveer



 17,6 m²

 25,1 m²

 40,5 m³

58 mm



4-6-4 mm



Blokhut Derby

Specificaties

- P014046** onbehandeld
- P015938** bruin geïmpregneerd
- P015939** groen geïmpregneerd
- P015940** zilvergrijs geïmpregneerd
- P015941** Red Class Wood geïmpregneerd
- P015942** honing geel geïmpregneerd
- Specificatie** geschaafd, gedroogd vuren
- Dikte wand** 58 mm
- Nokhoogte** 263,0 cm
- Inhoud (m³)** 40,5 m³
- Vloeroppervlakte binnen** 17,6 m²
- Fundering** 420 x 420 cm
- Roedes** los
- Glas** isolatieglas
- Dikte glas** 4-6-4 mm
- Aantal ramen (vast)** 2
- Aantal ramen (te openen)** 1
- Deurtype** dubbele deur
- Dakoppervlakte** 25,1 m²
- Dakbedekking inbegrepen** nee, optioneel
- Inbegrepen** cilinderslot

Ramen zijn zowel links als rechts te plaatsen

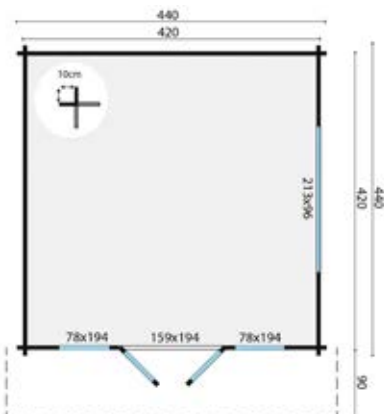

Dakbedekking (verplichte optie)

	Benodigd aantal
Aquapan antraciet	1
Aquapan rood	1
Dakpanprofielplaten antraciet	1
Dakpanprofielplaten mat zwart	1
Dakpanprofielplaten terracotta	1
Dakpanprofielplaten zwart	1
Dakshingles beverstaart	9
Dakshingles hexagonaal	9
Dakshingles recht	9
Easypan antraciet	1
Easypan rood	1

Accessoires (optioneel)

	Benodigd aantal
Afwateringsbalk grenen, hardhout, kunststof	6
Beglazingskit 0,29 ltr	1
Betonband	20
Dakgoot kunststof 100 mm	1
Dakgoot verzinkt 125 mm	1
Bitumenkit koker 0,31 ltr	4
Pakket houten vloerdelen 18 mm	8
Pakket houten vloerdelen 26 mm	11
Spijkers en nagels	1
Starterset 2	1
Stormankerset	1
Ventilatioerooster	1

Behandelingen (optioneel)

	Benodigd aantal
Carefree protect® 2,5 ltr	5
Embadecor® 2,5 ltr	5
Embalan® 2,5 ltr	5
Impregneervloeistof 2,5 ltr	3

Alle opties zijn te vinden vanaf pagina 381

Tip: bij het gebruik van dakpanprofielplaten raden wij aan om 8 stuks van artikel P006799 te bestellen, te gebruiken als brede windveer





Blokhut Newcastle

Specificaties

- P014097** onbehandeld
- P016542** bruin geïmpregneerd
- P016543** groen geïmpregneerd
- P016544** zilvergrijs geïmpregneerd
- P016545** Red Class Wood geïmpregneerd
- P016546** honing geel geïmpregneerd
- Specificatie** geschaafd, gedroogd vuren
- Dikte wand** 58 mm
- Nokhoogte** 276,0 cm
- Inhoud (m3)** 50,0 m³
- Vloeroppervlakte binnen** 21,8 m²
- Fundering** 520 x 420 cm
- Roedes** los
- Glas** isolatieglas
- Dikte glas** 4-6-4 mm
- Aantal ramen (vast)** 2
- Aantal ramen (te openen)** 1
- Deurtype** dubbele deur
- Dakoppervlakte** 29,7 m²
- Dakbedekking inbegrepen** nee, optioneel
- Inbegrepen** cilinderslot

Ramen zijn zowel links als rechts te plaatsen

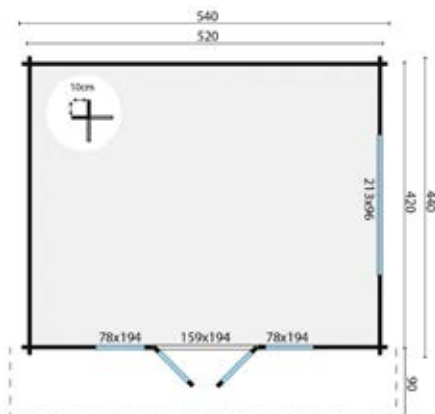

Dakbedekking (verplichte optie)

	Benodigd aantal
Aquapan antraciet	1
Aquapan rood	1
Dakpanprofielplaten antraciet	1
Dakpanprofielplaten mat zwart	1
Dakpanprofielplaten terracotta	1
Dakpanprofielplaten zwart	1
Dakshingles beverstaart	11
Dakshingles hexagonaal	11
Dakshingles recht	11
Easypan antraciet	1
Easypan rood	1

Accessoires (optioneel)

	Benodigd aantal
Afwateringsbalk grenen, hardhout, kunststof	7
Beglazingskit 0,29 ltr	1
Betonband	22
Dakgoot kunststof 100 mm	1
Dakgoot verzinkt 125 mm	1
Bitumenkit koker 0,31 ltr	5
Pakket houten vloerdelen 18 mm	10
Pakket houten vloerdelen 26 mm	14
Spijkers en nagels	1
Starterset 2	1
Stormankerset	1
Ventilatioerooster	1

Behandelingen (optioneel)

	Benodigd aantal
Carefree protect® 2,5 ltr	6
Embadecor® 2,5 ltr	6
Embalan® 2,5 ltr	6
Impregneervloeistof 2,5 ltr	3

Alle opties zijn te vinden vanaf pagina 381

Tip: bij het gebruik van dakpanprofielplaten raden wij aan om 8 stuks van artikel P006799 te bestellen, te gebruiken als brede windveer



 27,0 m²

 34,6 m²

 62,0 m³

58 mm



4-6-4 mm



Blokhut Southampton

Specificaties

- P014069** onbehandeld
- P016833** bruin geïmpregneerd
- P016834** groen geïmpregneerd
- P016835** zilvergrijs geïmpregneerd
- P016836** Red Class Wood geïmpregneerd
- P016837** honing geel geïmpregneerd
- Specificatie** geschaafd, gedroogd vuren
- Dikte wand** 58 mm
- Nokhoogte** 276,0 cm
- Inhoud (m³)** 62,0 m³
- Vloeroppervlakte binnen** 27,0 m²
- Fundering** 520 x 520 cm
- Roedes** los
- Glas** isolatieglas
- Dikte glas** 4-6-4 mm
- Aantal ramen (vast)** 2
- Aantal ramen (te openen)** 1
- Deurtype** dubbele deur
- Dakoppervlakte** 34,6 m²
- Dakbedekking inbegrepen** nee, optioneel
- Inbegrepen** cilinderslot

Ramen zijn zowel links als rechts te plaatsen

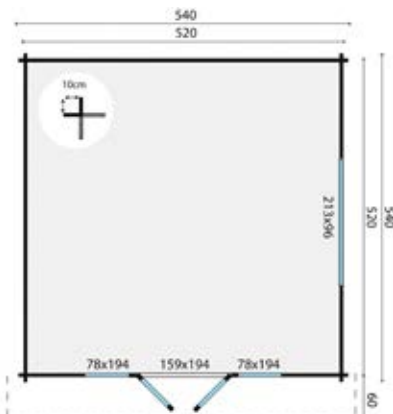

Dakbedekking (verplichte optie)

	Benodigd aantal
Aquapan antraciet	1
Aquapan rood	1
Dakpanprofielplaten antraciet	1
Dakpanprofielplaten mat zwart	1
Dakpanprofielplaten terracotta	1
Dakpanprofielplaten zwart	1
Dakshingles beverstaart	13
Dakshingles hexagonaal	13
Dakshingles recht	13
Easypan antraciet	1
Easypan rood	1

Accessoires (optioneel)

	Benodigd aantal
Afwateringsbalk grenen, hardhout, kunststof	8
Beglazingskit 0,29 ltr	1
Betonband	24
Dakgoot kunststof 100 mm	1
Dakgoot verzinkt 125 mm	1
Bitumenkit koker 0,31 ltr	5
Pakket houten vloerdelen 18 mm	13
Pakket houten vloerdelen 26 mm	17
Spijkers en nagels	1
Starterset 2	1
Stormankerset	1
Ventilatioerooster	1

Behandelingen (optioneel)

	Benodigd aantal
Carefree protect® 2,5 ltr	7
Embadecor® 2,5 ltr	7
Embalan® 2,5 ltr	7
Impregneervloeistof 2,5 ltr	4

Alle opties zijn te vinden vanaf pagina 381

Tip: bij het gebruik van dakpanprofielplaten raden wij aan om 8 stuks van artikel P006799 te bestellen, te gebruiken als brede windveer





26,8 m²



31,3 m²



40,5 m³



58 mm



4-6-4 mm



Blokhut Ipswich

Specificaties

- P014054** onbehandeld
- P016195** bruin geïmpregneerd
- P016196** groen geïmpregneerd
- P016197** zilvergrijs geïmpregneerd
- P016198** Red Class Wood geïmpregneerd
- P016199** honing geel geïmpregneerd
- Specificatie** geschaafd, gedroogd vuren
- Dikte wand** 58 mm
- Nokhoogte** 263,0 cm
- Inhoud (m3)** 40,5 m³
- Vloeroppervlakte binnen** 17,6 m²
- Fundering** 420 x 643 cm
- Roedes** los
- Glas** isolatieglas
- Dikte glas** 4-6-4 mm
- Aantal ramen (vast)** 2
- Aantal ramen (te openen)** 1
- Deurtype** dubbele deur
- Dakoppervlakte** 31,3 m²
- Dakbedekking inbegrepen** nee, optioneel
- Inbegrepen** cilinderslot

Ramen zijn zowel links als rechts te plaatsen

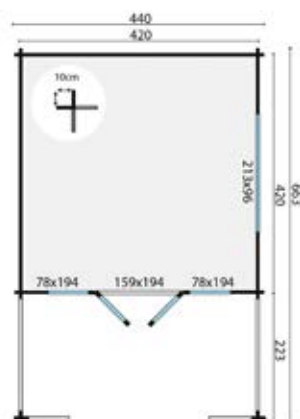

Dakbedekking (verplichte optie)

	Benodigd aantal
Aquapan antraciet	1
Aquapan rood	1
Dakpanprofielplaten antraciet	1
Dakpanprofielplaten mat zwart	1
Dakpanprofielplaten terracotta	1
Dakpanprofielplaten zwart	1
Dakshingles beverstaart	12
Dakshingles hexagonaal	12
Dakshingles recht	12
Easypan antraciet	1
Easypan rood	1

Accessoires (optioneel)

	Benodigd aantal
Afwateringsbalk grenen, hardhout, kunststof	8
Beglazingskit 0,29 ltr	1
Betonband	27
Dakgoot kunststof 100 mm	1
Dakgoot verzinkt 125 mm	1
Bitumenkit koker 0,31 ltr	5
Pakket houten vloerdelen 18 mm	8
Pakket houten vloerdelen 26 mm	11
Spijkers en nagels	1
Starterset 1	1
Stormankerset	1
Ventilatioerooster	1

Behandelingen (optioneel)

	Benodigd aantal
Carefree protect® 2,5 ltr	1
Embadecor® 2,5 ltr	7
Embalan® 2,5 ltr	7
Impregneervloeistof 2,5 ltr	4

Alle opties zijn te vinden vanaf pagina 381

Houten vloer voor onder de luifel, zie pagina 389

Tip: bij het gebruik van dakpanprofielplaten raden wij aan om 8 stuks van artikel P006799 te bestellen, te gebruiken als brede windveer



 29,8 m²

 35,6 m²

 40,5 m³

58 mm



4-6-4 mm



Blokhut Leeds

Specificaties

P014090 onbehandeld
P016327 bruin geïmpregneerd
P016328 groen geïmpregneerd
P016329 zilvergrijs geïmpregneerd
P016330 Red Class Wood geïmpregneerd
P016331 honing geel geïmpregneerd
Specificatie geschaafd, gedroogd vuren
Dikte wand 58 mm
Nokhoogte 263,0 cm
Inhoud (m³) 40,5 m³
Vloeroppervlakte binnen 17,6 m²
Fundering 420 x 710 cm
Roedes los
Glas isolatieglas
Dikte glas 4-6-4 mm
Aantal ramen (vast) 2
Aantal ramen (te openen) 1
Deurtype dubbele deur
Dakoppervlakte 35,6 m²
Dakbedekking inbegrepen nee, optioneel
Inbegrepen cilinderslot

Ramen zijn zowel links als rechts te plaatsen

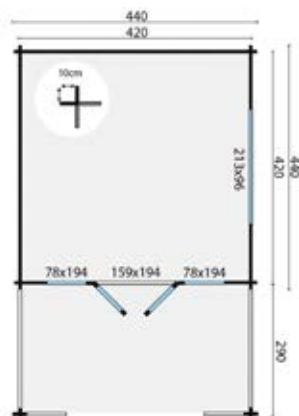

Dakbedekking (verplichte optie)

	Benodigd aantal
Aquapan antraciet	1
Aquapan rood	1
Dakpanprofielplaten antraciet	1
Dakpanprofielplaten mat zwart	1
Dakpanprofielplaten terracotta	1
Dakpanprofielplaten zwart	1
Dakshingles beverstaart	14
Dakshingles hexagonaal	14
Dakshingles recht	14
Easypan antraciet	1
Easypan rood	1

Accessoires (optioneel)

	Benodigd aantal
Afwateringsbalk grenen, hardhout, kunststof	9
Beglazingskit 0,29 ltr	1
Betonband	29
Bitumenkit koker 0,31 ltr	5
Pakket houten vloerdelen 18 mm	8
Pakket houten vloerdelen 26 mm	11
Starterset 3	1

Behandelingen (optioneel)

	Benodigd aantal
Carefree protect® 2,5 ltr	7
Embadekor® 2,5 ltr	7
Embalan® 2,5 ltr	7
Impregneervloeistof 2,5 ltr	4

Alle opties zijn te vinden vanaf pagina 381

Houten vloer voor onder de luifel, zie pagina 389

Tip: bij het gebruik van dakpanprofielplaten raden wij aan om 8 stuks van artikel P006799 te bestellen, te gebruiken als brede windveer





33,2 m²



39,3 m²



50,0 m³



58 mm



4-6-4 mm



Blokhut Nottingham

Specificaties

- P014105** onbehandeld
- P016567** bruin geïmpregneerd
- P016568** groen geïmpregneerd
- P016569** zilvergrijs geïmpregneerd
- P016570** Red Class Wood geïmpregneerd
- P016571** honing geel geïmpregneerd
- Specificatie** geschaafd, gedroogd vuren
- Dikte wand** 58 mm
- Nokhoogte** 276,0 cm
- Inhoud (m3)** 50,0 m³
- Vloeroppervlakte binnen** 21,8 m²
- Fundering** 520 x 643 cm
- Roedes** vast
- Glas** isolatieglas
- Dikte glas** 4-6-4 mm
- Aantal ramen (vast)** 2
- Aantal ramen (te openen)** 1
- Deurtype** dubbele deur
- Dakoppervlakte** 39,3 m²
- Dakbedekking inbegrepen** nee, optioneel
- Inbegrepen** cilinderslot

Ramen zijn zowel links als rechts te plaatsen

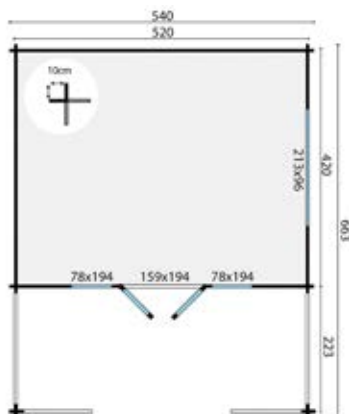

Dakbedekking (verplichte optie)

	Benodigd aantal
Aquapan antraciet	1
Aquapan rood	1
Dakpanprofielplaten antraciet	1
Dakpanprofielplaten mat zwart	1
Dakpanprofielplaten terracotta	1
Dakpanprofielplaten zwart	1
Dakshingles beverstaart	14
Dakshingles hexagonaal	14
Dakshingles recht	14
Easypan antraciet	1
Easypan rood	1

Accessoires (optioneel)

	Benodigd aantal
Afwateringsbalk grenen, hardhout, kunststof	9
Beglazingskit 0,29 ltr	1
Betonband	30
Dakgoot kunststof 100 mm	1
Dakgoot verzinkt 125 mm	1
Bitumenkit koker 0,31 ltr	5
Pakket houten vloerdelen 18 mm	10
Pakket houten vloerdelen 26 mm	14
Spijkers en nagels	1
Starterset 2	1
Stormankerset	1
Ventilatioerooster	1

Behandelingen (optioneel)

	Benodigd aantal
Carefree protect® 2,5 ltr	7
Embadecor® 2,5 ltr	7
Embalan® 2,5 ltr	7
Impregneervloeistof 2,5 ltr	4

Alle opties zijn te vinden vanaf pagina 381

Houten vloer voor onder de luifel, zie pagina 389

Tip: bij het gebruik van dakpanprofielplaten raden wij aan om 8 stuks van artikel P006799 te bestellen, te gebruiken als brede windveer





Blokhut Wigan

Specificaties

- P014076** onbehandeld
- P016957** bruin geïmpregneerd
- P016958** groen geïmpregneerd
- P016959** zilvergrijs geïmpregneerd
- P016960** Red Class Wood geïmpregneerd
- P016961** honing geel geïmpregneerd
- Specificatie** geschaafd, gedroogd vuren
- Dikte wand** 58 mm
- Nokhoogte** 259,0 cm
- Inhoud (m3)** 62,0 m³
- Vloeroppervlakte binnen** 27,0 m²
- Fundering** 520 x 743 cm
- Roedes** los
- Glas** isolatieglas
- Dikte glas** 4-6-4 / 4-16-4 mm
- Aantal ramen (vast)** 2
- Aantal ramen (te openen)** 1
- Deurtype** dubbele deur
- Dakoppervlakte** 45,1 m²
- Dakbedekking inbegrepen** nee, optioneel
- Inbegrepen** cilinderslot

Ramen zijn zowel links als rechts te plaatsen

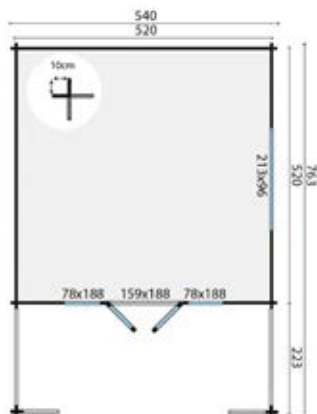

Dakbedekking (verplichte optie)

	Benodigd aantal
Aquapan antraciet	1
Aquapan rood	1
Dakpanprofielplaten antraciet	1
Dakpanprofielplaten mat zwart	1
Dakpanprofielplaten terracotta	1
Dakpanprofielplaten zwart	1
Dakshingles beverstaart	16
Dakshingles hexagonaal	16
Dakshingles recht	16
Easypan antraciet	1
Easypan rood	1

Accessoires (optioneel)

	Benodigd aantal
Afwateringsbalk grenen, hardhout, kunststof	11
Beglazingskit 0,29 ltr	1
Betonband	32
Bitumenkit koker 0,31 ltr	6
Pakket houten vloerdelen 18 mm	13
Pakket houten vloerdelen 26 mm	17
Spijkers en nagels	2
Starterset 3	1
Stormankerset	1
Ventilatierooster	1

Behandelingen (optioneel)

	Benodigd aantal
Carefree protect@ 2,5 ltr	8
Embador@ 2,5 ltr	8
Embalan@ 2,5 ltr	8
Impregneervloeistof 2,5 ltr	4

Alle opties zijn te vinden vanaf pagina 381

Houten vloer voor onder de luifel, zie pagina 389

Tip: bij het gebruik van dakpanprofielplaten raden wij aan om 8 stuks van artikel P006799 te bestellen, te gebruiken als brede windveer





48,8 m²



41,1 m²



62,0 m³



58 mm



4-6-4 mm



Blokhut Sheffield

Specificaties

- P014112** onbehandeld
- P016784** bruin geïmpregneerd
- P016785** groen geïmpregneerd
- P016786** zilvergrijs geïmpregneerd
- P016787** Red Class Wood geïmpregneerd
- P016788** honing geel geïmpregneerd
- Specificatie** geschaafd, gedroogd vuren
- Dikte wand** 58 mm
- Nokhoogte** 263,0 cm
- Inhoud (m³)** 62,0 m³
- Vloeroppervlakte binnen** 27,0 m²
- Fundering** 520 x 943 cm
- Roedes** los
- Glas** isolatieglas
- Dikte glas** 4-6-4 mm
- Aantal ramen (vast)** 2
- Aantal ramen (te openen)** 1
- Deurtype** dubbele deur
- Dakoppervlakte** 41,1 m²
- Dakbedekking inbegrepen** nee, optioneel
- Inbegrepen** cilinderslot

Ramen zijn zowel links als rechts te plaatsen

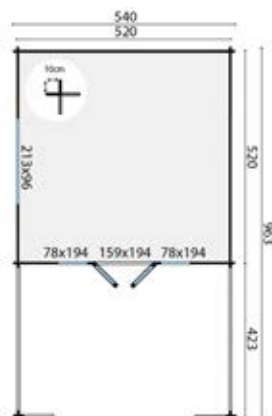

Dakbedekking (verplichte optie)

	Benodigd aantal
Aquapan antraciet	1
Aquapan rood	1
Dakpanprofielplaten antraciet	1
Dakpanprofielplaten mat zwart	1
Dakpanprofielplaten terracotta	1
Dakpanprofielplaten zwart	1
Dakshingles beverstaart	20
Dakshingles hexagonaal	20
Dakshingles recht	20
Easypan antraciet	1
Easypan rood	1

Accessoires (optioneel)

	Benodigd aantal
Afwateringsbalk grenen, hardhout, kunststof	12
Beglazingskit 0,29 ltr	1
Betonband	36
Dakgoot kunststof 100 mm	1
Dakgoot verzinkt 125 mm	1
Bitumenkit koker 0,31 ltr	6
Pakket houten vloerdelen 18 mm	13
Pakket houten vloerdelen 26 mm	17
Spijkers en nagels	1
Starterset 2	1
Stormankerset	1
Ventilatioerooster	1

Behandelingen (optioneel)

	Benodigd aantal
Carefree protect® 2,5 ltr	8
Embadecor® 2,5 ltr	8
Embalan® 2,5 ltr	8
Impregneervloeistof 2,5 ltr	4

Alle opties zijn te vinden vanaf pagina 381

Houten vloer voor onder de luifel, zie pagina 389

Tip: bij het gebruik van dakpanprofielplaten raden wij aan om 8 stuks van artikel P006799 te bestellen, te gebruiken als brede windveer



 27,4 m²

 37,3 m²

 41,9 m³

58 mm



4-6-4 mm



Blokhut Coventry

Specificaties

P014039 onbehandeld
P015907 bruin geïmpregneerd
P015908 groen geïmpregneerd
P015909 zilvergrijs geïmpregneerd
P015910 Red Class Wood geïmpregneerd
P015911 honing geel geïmpregneerd
Specificatie geschaafd, gedroogd vuren
Dikte wand 58 mm
Nokhoogte 263,0 cm
Inhoud (m3) 41,9 m³
Vloeroppervlakte binnen 13,4 m²
Fundering 570 x 543 cm
Roedes los
Glas isolatieglas
Dikte glas 4-6-4 mm
Aantal ramen (vast) 2
Aantal ramen (te openen) 1
Deurtype dubbele deur
Dakoppervlakte 37,3 m²
Dakbedekking inbegrepen nee, optioneel
Inbegrepen cilinderslot

Dakbedekking (verplichte optie)

Dakbedekking (verplichte optie)	Benodigd aantal
Dakpanprofielplaten antraciet	1
Dakpanprofielplaten mat zwart	1
Dakpanprofielplaten terracotta	1
Dakpanprofielplaten zwart	1
Dakshingles beverstaart	11
Dakshingles hexagonaal	11
Dakshingles recht	11

Accessoires (optioneel)

Accessoires (optioneel)	Benodigd aantal
Afwateringsbalk grenen, hardhout, kunststof	10
Beglazingskit 0,29 ltr	1
Betonband	31
Dakgoot kunststof 100 mm	1
Dakgoot verzinkt 125 mm	1
Bitumenkit koker 0,31 ltr	5
Pakket houten vloerdelen 18 mm	9
Pakket houten vloerdelen 26 mm	12
Spijkers en nagels	1
Starterset 2	1
Stormankerset	1
Ventilatierooster	1

Behandelingen (optioneel)

Behandelingen (optioneel)	Benodigd aantal
Carefree protect® 2,5 ltr	10
Embadecor® 2,5 ltr	10
Embalan® 2,5 ltr	10
Impregneervloeistof 2,5 ltr	5

Kan gespiegeld opgebouwd worden

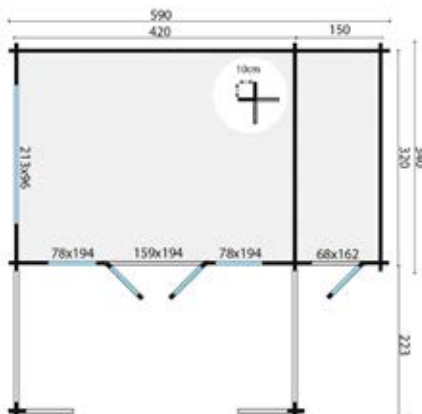

Alle opties zijn te vinden vanaf pagina 381

Houten vloer voor onder de luifel, zie pagina 389

Tip: bij het gebruik van dakpanprofielplaten raden wij aan om 8 stuks van artikel P006799 te bestellen, te gebruiken als brede windveer





33,9 m²



44,4 m²



55,4 m²



58 mm



4-6-4 mm



Blokhut Manchester

Specificaties

- P014062** onbehandeld
- P016413** bruin geïmpregneerd
- P016414** groen geïmpregneerd
- P016415** zilvergrijs geïmpregneerd
- P016416** Red Class Wood geïmpregneerd
- P016417** honing geel geïmpregneerd
- Specificatie** geschaafd, gedroogd vuren
- Dikte wand** 58 mm
- Nokhoogte** 263,0 cm
- Inhoud (m³)** 55,4 m³
- Vloeroppervlakte binnen** 17,6 m²
- Fundering** 574 x 643 cm
- Roedes** los
- Glas** isolatieglas
- Dikte glas** 4-6-4 mm
- Aantal ramen (vast)** 2
- Aantal ramen (te openen)** 1
- Deurtype** dubbele deur
- Dakoppervlakte** 44,4 m²
- Dakbedekking inbegrepen** nee, optioneel
- Inbegrepen** cilinderslot

Dakbedekking (verplichte optie)

Dakbedekking (verplichte optie)	Benodigd aantal
Dakpanprofielplaten antraciet	1
Dakpanprofielplaten mat zwart	1
Dakpanprofielplaten terracotta	1
Dakpanprofielplaten zwart	1
Dakshingles beverstaart	14
Dakshingles hexagonaal	14
Dakshingles recht	14

Accessoires (optioneel)

Accessoires (optioneel)	Benodigd aantal
Afwateringsbalk grenen, hardhout, kunststof	11
Beglazingskit 0,29 ltr	1
Betonband	34
Dakgoot kunststof 100 mm	1
Dakgoot verzinkt 125 mm	1
Bitumenkit koker 0,31 ltr	5
Pakket houten vloerdelen 18 mm	12
Pakket houten vloerdelen 26 mm	15
Spijkers en nagels	1
Starterset 2	1
Stormanker set	1
Ventilatioerooster	1

Behandelingen (optioneel)

Behandelingen (optioneel)	Benodigd aantal
Carefree protect® 2,5 ltr	9
Embadecor® 2,5 ltr	9
Embalan® 2,5 ltr	9
Impregneervloeistof 2,5 ltr	5

Kan gespiegeld opgebouwd worden

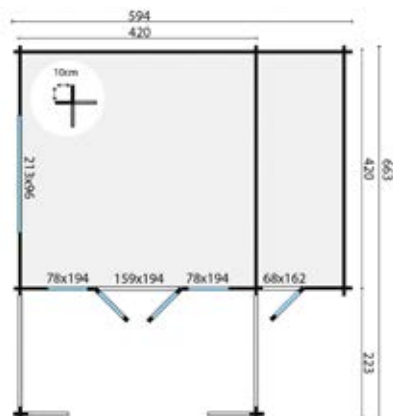

Alle opties zijn te vinden vanaf pagina 381
 Houten vloer voor onder de luifel, zie pagina 389
 Tip: bij het gebruik van dakpanprofielplaten raden wij aan om 8 stuks van artikel P006799 te bestellen, te gebruiken als brede windveer



 22,2 m²

 32,0 m²

 50,0 m³

70 mm



4-6-4 mm



Blokhut Dingle

Specificaties

P014838 onbehandeld
P015953 bruin geïmpregneerd
P015954 groen geïmpregneerd
P015955 zilvergrijs geïmpregneerd
P015956 Red Class Wood geïmpregneerd
P015957 honing geel geïmpregneerd
Specificatie geschaafd, gedroogd vuren
Dikte wand 70 mm
Nokhoogte 250,0 cm
Inhoud (m³) 50,0 m³
Vloeroppervlakte binnen 22,2 m²
Fundering 480 x 480 cm
Glas isolatieglas
Dikte glas 4-6-4 mm
Aantal ramen (te openen) 1
Deurtype dubbele deur
Dakoppervlakte 32,0 m²
Dakbedekking inbegrepen nee, optioneel
Inbegrepen cilinderslot

Deuren en ramen zijn zowel links als
 rechts te plaatsen. Kan gespiegeld
 opgebouwd worden

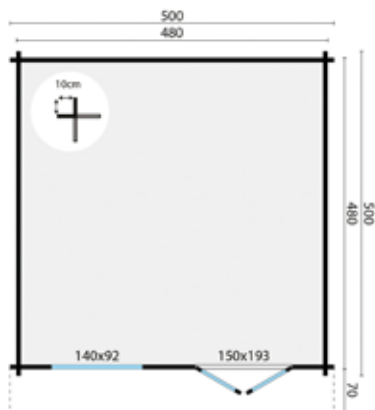

Deuren en ramen (verplichte optie)

	Benodigd aantal
Kunststof deuren en ramen	1
Standaard ramen en buitendeuren	1

Dakbedekking (verplichte optie)

	Benodigd aantal
Aquapan antraciet	1
Aquapan rood	1
Dakpanprofielplaten antraciet	1
Dakpanprofielplaten mat zwart	1
Dakpanprofielplaten terracotta	1
Dakpanprofielplaten zwart	1
Dakshingles beverstaart	13
Dakshingles hexagonaal	13
Dakshingles recht	13
Easypan antraciet	1
Easypan rood	1

Accessoires (optioneel)

	Benodigd aantal
Afwateringsbalk grenen, hardhout, kunststof	7
Beglazingskit 0,29 ltr	1
Betonband	20
Dakgoot kunststof 100 mm	1
Dakgoot verzinkt 125 mm	1
Bitumenkit koker 0,31 ltr	6
Pakket houten vloerdelen 18 mm	12
Pakket houten vloerdelen 26 mm	15
Spijkers en nagels	1
Starterset 2	1
Stormankerset	1
Ventilatirooster	1
Vloer op maat 28 mm onbehandeld	1

Behandelingen (optioneel)

	Benodigd aantal
Carefree protect® 2,5 ltr	6
Embadecor® 2,5 ltr	6
Embalan® 2,5 ltr	6
Impregneervloeistof 2,5 ltr	3

Alle opties zijn te vinden vanaf pagina 381

Tip: bij het gebruik van dakpanprofielplaten raden wij aan om 8 stuks van artikel P006799 te bestellen, te gebruiken als brede windveer





26,3 m²



40,0 m²



68,4 m³



70 mm



4-6-4 mm



Blokhut Niedersachsen

Specificaties

- P014881** onbehandeld
- P016547** bruin geïmpregneerd
- P016548** groen geïmpregneerd
- P016549** zilvergrijs geïmpregneerd
- P016550** Red Class Wood geïmpregneerd
- P016551** honing geel geïmpregneerd
- Specificatie** geschaafd, gedroogd vuren
- Dikte wand** 70 mm
- Nokhoogte** 304,0 cm
- Inhoud (m3)** 68,4 m³
- Vloeroppervlakte binnen** 26,3 m²
- Fundering** 480 x 578 cm
- Glas** isolatieglas
- Dikte glas** 4-6-4 mm
- Aantal ramen (te openen)** 2
- Deurtype** dubbele deur
- Dakoppervlakte** 40,0 m²
- Dakbedekking inbegrepen** nee, optioneel
- Inbegrepen** cilinderslot, fundering

Deuren en ramen zijn zowel links als rechts te plaatsen. Kan gespiegeld opgebouwd worden

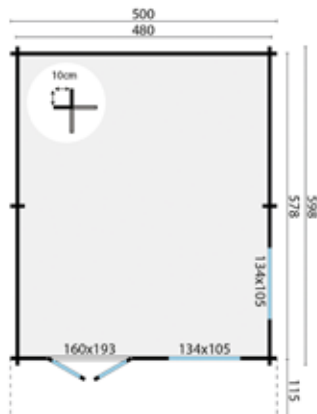

Deuren en ramen (verplichte optie)

	Benodigd aantal
Kunststof deuren en ramen	1
Standaard ramen en buitendeuren	1

Dakbedekking (verplichte optie)

	Benodigd aantal
Aquapan antraciet	1
Aquapan rood	1
Dakpanprofielplaten antraciet	1
Dakpanprofielplaten mat zwart	1
Dakpanprofielplaten terracotta	1
Dakpanprofielplaten zwart	1
Dakshingles beverstaart	16
Dakshingles hexagonaal	16
Dakshingles recht	16
Easypan antraciet	1
Easypan rood	1

Accessoires (optioneel)

	Benodigd aantal
Afwateringsbalk grenen, hardhout, kunststof	8
Beglazingskit 0,29 ltr	1
Betonband	22
Dakgoot kunststof 100 mm	1
Dakgoot verzinkt 125 mm	1
Bitumenkit koker 0,31 ltr	7
Pakket houten vloerdelen 18 mm	13
Pakket houten vloerdelen 26 mm	17
Spijkers en nagels	2
Starterset 3	1
Stormanker set	1
Ventilatie-rooster	1
Vloer op maat 28 mm onbehandeld	1

Behandelingen (optioneel)

	Benodigd aantal
Carefree protect® 2,5 ltr	8
Embadecor® 2,5 ltr	8
Embalan® 2,5 ltr	8
Impregneervloeistof 2,5 ltr	4

Alle opties zijn te vinden vanaf pagina 381

Tip: bij het gebruik van dakpanprofielplaten raden wij aan om 8 stuks van artikel P006799 te bestellen, te gebruiken als brede windveer



 26,1 m²

 38,2 m²

 63,0 m³

70 mm



3-9-3 mm



Blokhut Edelweiss

Specificaties

P013805 onbehandeld
P015977 bruin geïmpregneerd
P015978 groen geïmpregneerd
P015979 zilvergrijs geïmpregneerd
P015980 Red Class Wood geïmpregneerd
P015981 honing geel geïmpregneerd
Specificatie geschaafd, gedroogd vuren
Dikte wand 70 mm
Nokhoogte 371,0 cm
Inhoud (m³) 63,0 m³
Vloeroppervlakte binnen 21,0 m²
Fundering 580 x 490 cm
Glas isolatieglas
Dikte glas 3-9-3 mm
Aantal ramen (te openen) 6
Deurtype enkele deur
Dakoppervlakte 38,2 m²
Dakbedekking inbegrepen nee, optioneel
Inbegrepen cilinderslot, terrasvloer, fundering

Deuren en ramen (verplichte optie)

Kunststof deuren en ramen

Benodigd aantal

1

Dakbedekking (verplichte optie)

Aquapan antraciet
 Aquapan rood
 Dakpanprofielplaten antraciet
 Dakpanprofielplaten mat zwart
 Dakpanprofielplaten terracotta
 Dakpanprofielplaten zwart
 Dakshingles beverstaart
 Dakshingles hexagonaal
 Dakshingles recht
 Easypan antraciet
 Easypan rood

Benodigd aantal

1
 1
 1
 1
 1
 1
 14
 14
 14
 1
 1

Accessoires (optioneel)

Beglazingskit 0,29 ltr
 Dakgoot kunststof 100 mm
 Dakgoot verzinkt 125 mm
 Bitumenkit koker 0,31 ltr
 Pakket houten vloerdelen 18 mm
 Pakket houten vloerdelen 26 mm
 Spijkers en nagels
 Starterset 2
 Stormankerset
 Ventilatirooster
 Vloer op maat 28 mm onbehandeld

Benodigd aantal

1
 1
 1
 6
 12
 13
 1
 1
 1
 1
 1

Behandelingen (optioneel)

Carefree protect® 2,5 ltr
 Embadecor® 2,5 ltr
 Embalan® 2,5 ltr
 Impregneervloeistof 2,5 ltr

Benodigd aantal

12
 12
 12
 6

Kan gespiegeld opgebouwd worden

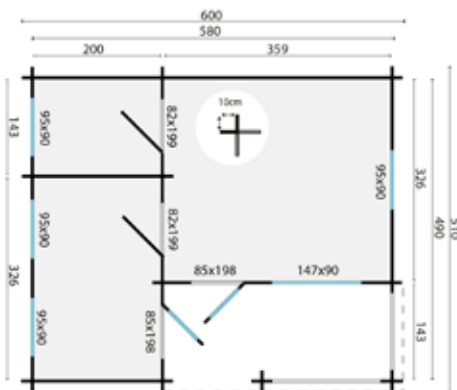

Alle opties zijn te vinden vanaf pagina 381

Houten vloer voor onder de luifel, zie pagina 389

Tip: bij het gebruik van dakpanprofielplaten raden wij aan om 8 stuks van artikel P006799 te bestellen, te gebruiken als brede windveer





31,7 m²



39,6 m²



63,0 m³



70 mm



3-6-3 mm



Blokhut Ollie

Specificaties

- P014577** onbehandeld
- P016592** bruin geïmpregneerd
- P016593** groen geïmpregneerd
- P016594** zilvergrijs geïmpregneerd
- P016595** Red Class Wood geïmpregneerd
- P016596** honing geel geïmpregneerd
- Specificatie** geschaafd, gedroogd vuren
- Dikte wand** 70 mm
- Nokhoogte** 283,0 cm
- Inhoud (m³)** 63,0 m³
- Vloeroppervlakte binnen** 25,5 m²
- Fundering** 711 x 478 cm
- Glas** isolatieglas
- Dikte glas** 3-6-3 mm
- Aantal ramen (te openen)** 3
- Deurtype** dubbele deur
- Dakoppervlakte** 39,6 m²
- Dakbedekking inbegrepen** nee, optioneel
- Inbegrepen** cilinderslot, fundering

De dakplanken van deze blokhut hebben een dikte van 27 mm. wat ideaal is voor isolatie

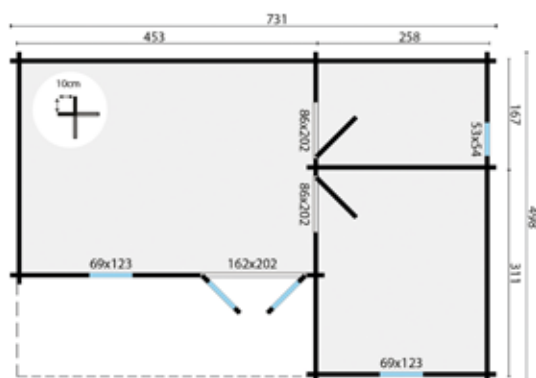

Deuren en ramen (verplichte optie)

	Benodigd aantal
Deluxe deuren en ramen	1
Kunststof deuren en ramen	1

Dakbedekking (verplichte optie)

	Benodigd aantal
Aquapan antraciet	1
Aquapan rood	1
Dakpanprofielplaten antraciet	1
Dakpanprofielplaten mat zwart	1
Dakpanprofielplaten terracotta	1
Dakpanprofielplaten zwart	1
Dakshingles beverstaart	16
Dakshingles hexagonaal	16
Dakshingles recht	16
Easypan antraciet	1
Easypan rood	1

Accessoires (optioneel)

	Benodigd aantal
Beglazingskit 0,29 ltr	1
Dakgoot kunststof 100 mm	1
Dakgoot verzinkt 125 mm	1
Bitumenkit koker 0,31 ltr	6
Pakket houten vloerdelen 18 mm	13
Pakket houten vloerdelen 26 mm	17
Spijkers en nagels	2
Starterset 3	1
Stormankerset	1
Ventilatioerooster	1
Vloer op maat 28 mm onbehandeld	1

Behandelingen (optioneel)

	Benodigd aantal
Carefree protect® 2,5 ltr	6
Embadecor® 2,5 ltr	6
Embalan® 2,5 ltr	6
Impregneervloeistof 2,5 ltr	3

Alle opties zijn te vinden vanaf pagina 381

Houten vloer voor onder de luifel, zie pagina 389

Tip: bij het gebruik van dakpanprofielplaten raden wij aan om 8 stuks van artikel P006799 te bestellen, te gebruiken als brede windveer



 43,0 m²

 50,0 m²

 82,5 m³

70 mm



4-6-4 mm



Blokhut Rune

Specificaties

P013796 onbehandeld
P016734 bruin geïmpregneerd
P016735 groen geïmpregneerd
P016736 zilvergrijs geïmpregneerd
P016737 Red Class Wood geïmpregneerd
P016738 honing geel geïmpregneerd
Specificatie geschaafd, gedroogd vuren
Dikte wand 70 mm
Nokhoogte 277,0 cm
Inhoud (m3) 82,5 m³
Vloeroppervlakte binnen 31,5 m²
Fundering 575 x 575 cm
Glas isolatieglas
Dikte glas 4-6-4 mm
Aantal ramen (te openen) 3
Deurtype dubbele deur
Dakoppervlakte 50,0 m²
Dakbedekking inbegrepen nee, optioneel
Inbegrepen cilinderslot, fundering

Deuren en ramen zijn zowel links als rechts te plaatsen. Kan gespiegeld opgebouwd worden

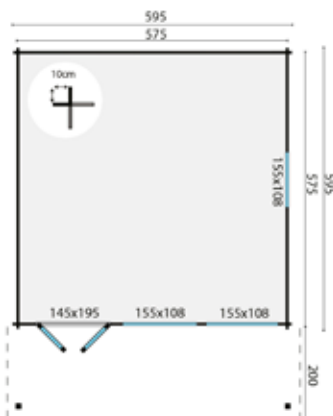

Deuren en ramen (verplichte optie)

	Benodigd aantal
Kunststof deuren en ramen	1
Standaard ramen en buitendeuren	1

Dakbedekking (verplichte optie)

	Benodigd aantal
Aquapan antraciet	1
Aquapan rood	1
Dakpanprofielplaten antraciet	1
Dakpanprofielplaten mat zwart	1
Dakpanprofielplaten terracotta	1
Dakpanprofielplaten zwart	1
Dakshingles beverstaart	19
Dakshingles hexagonaal	19
Dakshingles recht	19
Easypan antraciet	1
Easypan rood	1

Accessoires (optioneel)

	Benodigd aantal
Afwateringsbalk grenen, hardhout, kunststof	8
Beglazingskit 0,29 ltr	1
Betonband	6
Dakgoot kunststof 100 mm	1
Dakgoot verzinkt 125 mm	1
Bitumenkit koker 0,31 ltr	6
Pakket houten vloerdelen 18 mm	16
Pakket houten vloerdelen 26 mm	22
Spijkers en nagels	2
Starterset 3	1
Stormankerset	1
Ventilatierooster	1
Vloer op maat 28 mm onbehandeld	1

Behandelingen (optioneel)

	Benodigd aantal
Carefree protect® 2,5 ltr	10
Embadecor® 2,5 ltr	10
Embalan® 2,5 ltr	10
Impregneervloeistof 2,5 ltr	5

Alle opties zijn te vinden vanaf pagina 381

Houten vloer voor onder de luifel, zie pagina 389

Tip: bij het gebruik van dakpanprofielplaten raden wij aan om 8 stuks van artikel P006799 te bestellen, te gebruiken als brede windveer





50,1 m²



59,6 m²



107,8 m³



70 mm



3-9-3 mm



Blokhut Ballyragget

Specificaties

- P014648** onbehandeld
- P015748** bruin geïmpregneerd
- P015749** groen geïmpregneerd
- P015750** zilvergrijs geïmpregneerd
- P015751** Red Class Wood geïmpregneerd
- P015752** honing geel geïmpregneerd
- Specificatie** geschaafd, gedroogd vuren
- Dikte wand** 70 mm
- Nokhoogte** 277,0 cm
- Inhoud (m³)** 107,8 m³
- Vloeroppervlakte binnen** 42,6 m²
- Fundering** 575 x 780 cm
- Glas** isolatieglas
- Dikte glas** 3-9-3 mm
- Aantal ramen (te openen)** 4
- Deurtype** dubbele deur
- Dakoppervlakte** 59,6 m²
- Dakbedekking inbegrepen** nee, optioneel
- Inbegrepen** cilinderslot, fundering

Deuren en ramen (verplichte optie)

	Benodigd aantal
Kunststof deuren en ramen	1
Standaard ramen en buitendeuren	1

Dakbedekking (verplichte optie)

	Benodigd aantal
Aquapan antraciet	1
Aquapan rood	1
Dakpanprofielplaten antraciet	1
Dakpanprofielplaten mat zwart	1
Dakpanprofielplaten terracotta	1
Dakpanprofielplaten zwart	1
Dakshingles beverstaart	22
Dakshingles hexagonaal	22
Dakshingles recht	22
Easypan antraciet	1
Easypan rood	1

Accessoires (optioneel)

	Benodigd aantal
Afwateringsbalk grenen, hardhout, kunststof	10
Beglazingskit 0,29 ltr	1
Betonband	28
Dakgoot kunststof 100 mm	1
Dakgoot verzinkt 125 mm	1
Bitumenkit koker 0,31 ltr	7
Pakket houten vloerdelen 18 mm	22
Pakket houten vloerdelen 26 mm	28
Spijkers en nagels	2
Starterset 3	2
Stormanker set	1
Ventilatie-rooster	1
Vloer op maat 28 mm onbehandeld	1

Behandelingen (optioneel)

	Benodigd aantal
Carefree protect® 2,5 ltr	8
Embadecor® 2,5 ltr	8
Embalan® 2,5 ltr	8
Impregneervloeistof 2,5 ltr	8

Kan gespiegeld opgebouwd worden

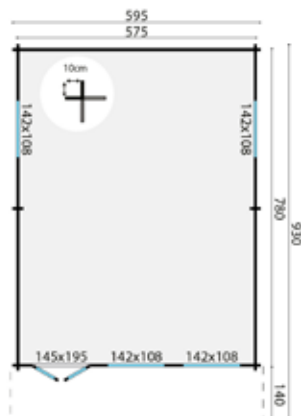

Alle opties zijn te vinden vanaf pagina 381

Tip: bij het gebruik van dakpanprofielplaten raden wij aan om 8 stuks van artikel P006799 te bestellen, te gebruiken als brede windveer



 50,1 m²

 54,9 m²

 125,0 m³

70 mm



4-6-4 mm



Blokhut Kay

Specificaties

P013767 onbehandeld
P016274 bruin geïmpregneerd
P016275 groen geïmpregneerd
P016276 zilvergrijs geïmpregneerd
P016277 Red Class Wood geïmpregneerd
P016278 honing geel geïmpregneerd
Specificatie geschaafd, gedroogd vuren
Dikte wand 70 mm
Nokhoogte 310,0 cm
Inhoud (m³) 125,0 m³
Vloeroppervlakte binnen 44,8 m²
Fundering 575 x 780 cm
Glas isolatieglas
Dikte glas 4-6-4 mm
Aantal ramen (te openen) 6
Deurtype enkele deur
Dakoppervlakte 54,9 m²
Dakbedekking inbegrepen nee, optioneel
Inbegrepen cilinderslot, fundering

De dakplanken van deze blokhut hebben een dikte van 27 mm. wat ideaal is voor isolatie.

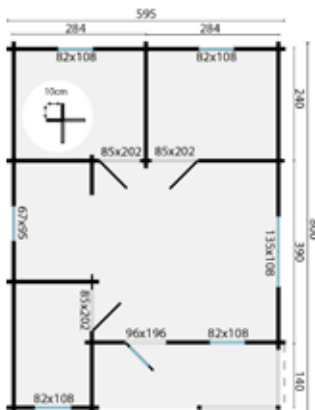

Deuren en ramen (verplichte optie)

	Benodigd aantal
Deluxe deuren en ramen	1
Kunststof deuren en ramen	1

Dakbedekking (verplichte optie)

	Benodigd aantal
Aquapan antraciet	1
Aquapan rood	1
Dakpanprofielplaten antraciet	1
Dakpanprofielplaten mat zwart	1
Dakpanprofielplaten terracotta	1
Dakpanprofielplaten zwart	1
Dakshingles beverstaart	21
Dakshingles hexagonaal	21
Dakshingles recht	21
Easypan antraciet	1
Easypan rood	1

Accessoires (optioneel)

	Benodigd aantal
Beglazingskit 0,29 ltr	1
Dakgoot kunststof 100 mm	1
Dakgoot verzinkt 125 mm	1
Bitumenkit koker 0,31 ltr	6
Pakket houten vloerdelen 18 mm	20
Pakket houten vloerdelen 26 mm	24
Spijkers en nagels	2
Starterset 2	2
Stormankerset	1
Ventilatioerooster	1
Vloer op maat 28 mm onbehandeld	1

Behandelingen (optioneel)

	Benodigd aantal
Carefree protect® 2,5 ltr	16
Embadecor® 2,5 ltr	16
Embalan® 2,5 ltr	16
Impregneervloeistof 2,5 ltr	8

Alle opties zijn te vinden vanaf pagina 381

Houten vloer voor onder de luifel, zie pagina 389

Tip: bij het gebruik van dakpanprofielplaten raden wij aan om 8 stuks van artikel P006799 te bestellen, te gebruiken als brede windveer





50,6 m²



64,8 m²



119,5 m³



70 mm



3-6-3 mm



Blokhut Ardee

Specificaties

- P014541** onbehandeld
- P015720** bruin geïmpregneerd
- P015721** groen geïmpregneerd
- P015722** zilvergrijs geïmpregneerd
- P015723** Red Class Wood geïmpregneerd
- P015724** honing geel geïmpregneerd
- Specificatie** geschaafd, gedroogd vuren
- Dikte wand** 70 mm
- Nokhoogte** 317,0 cm
- Inhoud (m³)** 119,5 m³
- Vloeroppervlakte binnen** 44,2 m²
- Fundering** 680 x 797 cm
- Glas** isolatieglas
- Dikte glas** 3-6-3 mm
- Aantal ramen (te openen)** 6
- Deurtype** enkele deur
- Dakoppervlakte** 64,8 m²
- Dakbedekking inbegrepen** nee, optioneel
- Inbegrepen** cilinderslot, fundering

De dakplanken van deze blokhut hebben een dikte van 27 mm. wat ideaal is voor isolatie

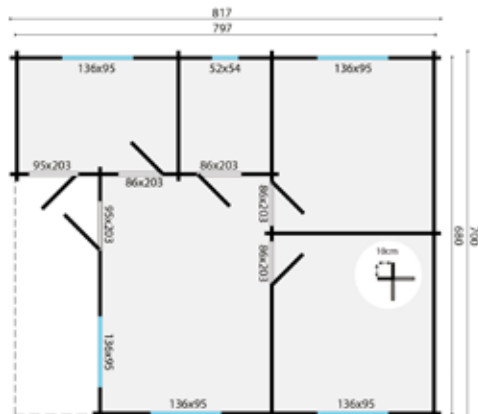

Deuren en ramen (verplichte optie)

	Benodigd aantal
Deluxe deuren en ramen Ardee	1
Kunststof deuren en ramen Ardee	1

Dakbedekking (verplichte optie)

	Benodigd aantal
Aquapan antraciet Ardee	1
Aquapan rood Ardee	1
Dakpanprofielplaten antraciet Ardee	1
Dakpanprofielplaten mat zwart Ardee	1
Dakpanprofielplaten terracotta Ardee	1
Dakpanprofielplaten zwart Ardee	1
Dakshingles beverstaart	23
Dakshingles hexagonaal	23
Dakshingles recht	23
Easypan antraciet Ardee	1
Easypan rood Ardee	1

Accessoires (optioneel)

	Benodigd aantal
Beglazingskit 0,29 ltr	1
Dakgoot kunststof 100mm Ardee	1
Dakgoot verzinkt 125mm Ardee	1
Bitumenkit koker 0,31 ltr	7
Pakket houten vloerdelen 18 mm	23
Pakket houten vloerdelen 26 mm	30
Spijkers en nagels	2
Starterset 3	1
Stormankerset	1
Ventilatioerooster	1
Vloer op maat 28mm Ardee onbehandeld	1

Behandelingen (optioneel)

	Benodigd aantal
Carefree protect® 2,5 ltr	10
Embadecor® 2,5 ltr	10
Embalan® 2,5 ltr	10
Impregneervloeistof 2,5 ltr	5

Alle opties zijn te vinden vanaf pagina 381
 Houten vloer voor onder de luifel, zie pagina 389
 Tip: bij het gebruik van dakpanprofielplaten raden wij aan om 8 stuks van artikel P006799 te bestellen, te gebruiken als brede windveer



 72,4 m²

 87,2 m²

 179,3 m³

70 mm



4-8-4 mm



**Alleen op
bestelling**

Blokhut Azores

Specificaties

P014512 onbehandeld
P015743 bruin geïmpregneerd
P015744 groen geïmpregneerd
P015745 zilvergrijs geïmpregneerd
P015746 Red Class Wood geïmpregneerd
P015747 honing geel geïmpregneerd
Specificatie geschaafd, gedroogd vuren
Dikte wand 70 mm
Nokhoogte 317,0 cm
Inhoud (m3) 179,3 m³
Vloeroppervlakte binnen 65,2 m²
Fundering 921 x 828 cm
Glas isolatieglas
Dikte glas 4-8-4 mm
Aantal ramen (te openen) 8
Deurtype enkele deur
Dakoppervlakte 87,2 m²
Dakbedekking inbegrepen nee, optioneel
Inbegrepen cilinderslot, fundering

De dakplanken van deze blokhut hebben een dikte van 27 mm. wat ideaal is voor isolatie

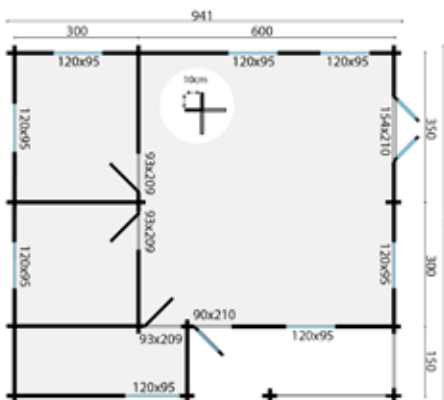

Deuren en ramen (verplichte optie)

	Benodigd aantal
Deluxe deuren en ramen	1
Kunststof deuren en ramen Azores	1

Dakbedekking (verplichte optie)

	Benodigd aantal
Aquapan antraciet Azores	1
Aquapan rood Azores	1
Dakpanprofielplaten antraciet Azores	1
Dakpanprofielplaten mat zwart Azores	1
Dakpanprofielplaten terracotta Azores	1
Dakpanprofielplaten zwart Azores	1
Dakshingles beverstaart	33
Dakshingles hexagonaal	33
Dakshingles recht	33
Easypan antraciet Azores	1
Easypan rood Azores	1

Accessoires (optioneel)

	Benodigd aantal
Beglazingskit 0,29 ltr	1
Dakgoot kunststof 100mm Azores	1
Dakgoot verzinkt 125mm Azores	1
Bitumenkit koker 0,31 ltr	12
Pakket houten vloerdelen 18 mm	32
Pakket houten vloerdelen 26 mm	41
Spijkers en nagels	2
Starterset 3	2
Stormankerset	1
Ventilatioerooster	1
Vloer op maat 28mm Azores onbehandeld	1

Behandelingen (optioneel)

	Benodigd aantal
Carefree protect® 2,5 ltr	21
Embadecor® 2,5 ltr	21
Embalan® 2,5 ltr	21
Impregneervloeistof 2,5 ltr	12

Alle opties zijn te vinden vanaf pagina 381

Houten vloer voor onder de luifel, zie pagina 389

Tip: bij het gebruik van dakpanprofielplaten raden wij aan om 12 stuks van artikel P006799 te bestellen, te gebruiken als brede windveer





Blokhut Aksel

Specificaties

- P014149** onbehandeld
- P015686** bruin geïmpregneerd
- P015687** groen geïmpregneerd
- P015688** zilvergrijs geïmpregneerd
- P015689** Red Class Wood geïmpregneerd
- P015690** honing geel geïmpregneerd
- Specificatie** geschaafd, gedroogd vuren
- Dikte wand** 28 mm
- Nokhoogte** 274,0 cm
- Inhoud (m3)** 26,5 m³
- Vloeroppervlakte binnen** 10,3 m²
- Fundering** 380 x 280 cm
- Roedes** los
- Glas** enkelglas
- Dikte glas** 4 mm
- Aantal ramen (te openen)** 1
- Deurtype** dubbele deur
- Dakoppervlakte** 14,3 m²
- Dakbedekking inbegrepen** nee, optioneel
- Inbegrepen** cilinderslot

Deuren en ramen zijn zowel links als rechts te plaatsen

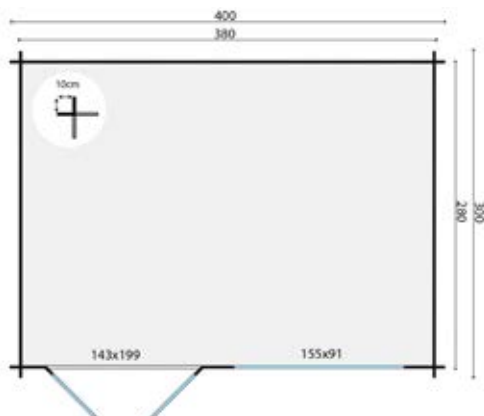

Dakbedekking (verplichte optie)

Dakbedekking (verplichte optie)	Benodigd aantal
Aquapan antraciet	1
Aquapan rood	1
Dakpanprofielplaten antraciet	1
Dakpanprofielplaten mat zwart	1
Dakpanprofielplaten terracotta	1
Dakpanprofielplaten zwart	1
Dakshingles beverstaart	6
Dakshingles hexagonaal	6
Dakshingles recht	6
Easypan antraciet	1
Easypan rood	1

Accessoires (optioneel)

Accessoires (optioneel)	Benodigd aantal
Afwateringsbalk grenen, hardhout of kunststof	5
Beglazingskit 0,29 ltr	1
Betonband	14
Funderingsbalk kunststof	5
Bitumenkit koker 0,31 ltr	3
Pakket houten vloerdelen 18 mm	5
Pakket houten vloerdelen 26 mm	7
Spijkers en nagels	1
Starterset 2	1
Stormankerset	1
Ventilatioerooster	1

Behandelingen (optioneel)

Behandelingen (optioneel)	Benodigd aantal
Carefree protect® 2,5 ltr	5
Embadecor® 2,5 ltr	5
Embalan® 2,5 ltr	5
Impregneervloeistof 2,5 ltr	3

Alle opties zijn te vinden vanaf pagina 381

Tip: bij het gebruik van dakpanprofielplaten raden wij aan om 4 stuks van artikel P006799 te bestellen, te gebruiken als brede windveer



 14,3 m²

 18,6 m²

 34,3 m³

28 mm



4 mm



Blokhut Arne

Specificaties

- P013403** onbehandeld
- P015730** bruin geïmpregneerd
- P015731** groen geïmpregneerd
- P015732** zilvergrijs geïmpregneerd
- P015733** Red Class Wood geïmpregneerd
- P015734** honing geel geïmpregneerd
- Specificatie** geschaafd, gedroogd vuren
- Dikte wand** 28 mm
- Nokhoogte** 264,0 cm
- Inhoud (m3)** 34,3 m³
- Vloeroppervlakte binnen** 14,3 m²
- Fundering** 432 x 332 cm
- Roedes** los
- Glas** enkelglas
- Dikte glas** 4 mm
- Aantal ramen (te openen)** 4
- Deurtype** dubbele deur
- Dakoppervlakte** 18,6 m²
- Dakbedekking inbegrepen** nee, optioneel
- Inbegrepen** cilinderslot

Voor een 100 mm kunststof of 125 mm verzinkte dakgoot is tevens een extra wandlaag nodig

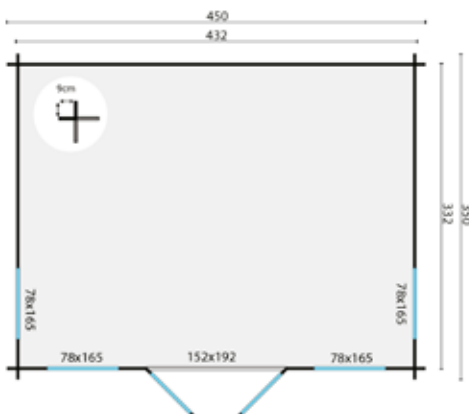

Dakbedekking (verplichte optie)

	Benodigd aantal
Aquapan antraciet	1
Aquapan rood	1
Dakpanprofielplaten antraciet	1
Dakpanprofielplaten mat zwart	1
Dakpanprofielplaten terracotta	1
Dakpanprofielplaten zwart	1
Dakshingles beverstaart	8
Dakshingles hexagonaal	8
Dakshingles recht	8
Easypan antraciet	1
Easypan rood	1

Accessoires (optioneel)

	Benodigd aantal
Afwateringsbalk grenen, hardhout of kunststof	6
Beglazingskit 0,29 ltr	1
Betonband	20
Dakgoot kunststof 100 mm	1
Dakgoot kunststof 65 mm	1
Dakgoot verzinkt 125 mm	1
Funderingsbalk kunststof	6
Bitumenkit koker 0,31 ltr	4
Pakket houten vloerdelen 18 mm	8
Pakket houten vloerdelen 26 mm	10
Spijkers en nagels	1
Starterset 2	1
Stormankerset	1
Ventilatioerooster	1

Behandelingen (optioneel)

	Benodigd aantal
Carefree protect® 2,5 ltr	7
Embadecor® 2,5 ltr	7
Embalan® 2,5 ltr	7
Impregneervloeistof 2,5 ltr	4

Alle opties zijn te vinden vanaf pagina 381

Tip: bij het gebruik van dakpanprofielplaten raden wij aan om 8 stuks van artikel P006799 te bestellen, te gebruiken als brede windveer





15,6 m²



20,1 m²



14,9 m²



28 mm



4 mm



Blokhut Ove

Specificaties

- P013844** onbehandeld
- P016608** bruin geïmpregneerd
- P016609** groen geïmpregneerd
- P016610** zilvergrijs geïmpregneerd
- P016611** Red Class Wood geïmpregneerd
- P016612** honing geel geïmpregneerd
- Specificatie** geschaafd, gedroogd vuren
- Dikte wand** 28 mm
- Nokhoogte** 276,0 cm
- Inhoud (m³)** 14,9 m³
- Vloeroppervlakte binnen** 6,4 m²
- Fundering** 570 x 280 cm
- Roedes** vast
- Glas** enkelglas
- Dikte glas** 4 mm
- Deurtype** dubbele deur
- Dakoppervlakte** 20,1 m²
- Dakbedekking inbegrepen** nee, optioneel
- Inbegrepen** cilinderslot

Voor een 100 mm kunststof of 125 mm verzinkte dakgoot is tevens een extra wandlaag nodig. Kan gespiegeld opgebouwd worden

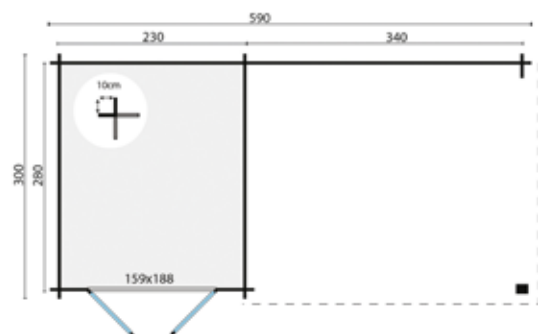

Dakbedekking (verplichte optie)

	Benodigd aantal
Aquapan antraciet	1
Aquapan rood	1
Dakleer	5
Dakpanprofielplaten antraciet	1
Dakpanprofielplaten mat zwart	1
Dakpanprofielplaten terracotta	1
Dakpanprofielplaten zwart	1
Dakshingles beverstaart	9
Dakshingles hexagonaal	9
Dakshingles recht	9
Easypan antraciet	1
Easypan rood	1

Accessoires (optioneel)

	Benodigd aantal
Afwateringsbalk grenen, hardhout of kunststof	5
Beglazingskit 0,29 ltr	1
Betonband	15
Funderingsbalk kunststof	5
Bitumenkit koker 0,31 ltr	5
Pakket houten vloerdelen 18 mm	4
Pakket houten vloerdelen 26 mm	5
Spijkers en nagels	1
Starterset 1	1
Stormankerset	1
Ventilatioerooster	1

Behandelingen (optioneel)

	Benodigd aantal
Carefree protect® 2,5 ltr	5
Embadecor® 2,5 ltr	5
Embalan® 2,5 ltr	5
Impregneervloeistof 2,5 ltr	3

Alle opties zijn te vinden vanaf pagina 381
 Houten vloer voor onder de luifel, zie pagina 389
 Tip: bij het gebruik van dakpanprofielplaten raden wij aan om 4 stuks van artikel P006799 te bestellen, te gebruiken als brede windveer



 16,5 m²

 23,8 m²

 41,2 m³

34 mm



4 mm



Blokhut Johan

Specificaties

P013410 onbehandeld
P016234 bruin geïmpregneerd
P016235 groen geïmpregneerd
P016236 zilvergrijs geïmpregneerd
P016237 Red Class Wood geïmpregneerd
P016238 honing geel geïmpregneerd
Specificatie geschaafd, gedroogd vuren
Dikte wand 34 mm
Nokhoogte 264,0 cm
Inhoud (m³) 41,2 m³
Vloeroppervlakte binnen 16,5 m²
Fundering 482 x 392 cm
Roedes los
Glas enkelglas
Dikte glas 4 mm
Aantal ramen (te openen) 2
Deurtype dubbele deur
Dakoppervlakte 23,8 m²
Dakbedekking inbegrepen nee, optioneel
Inbegrepen cilinderslot

Dakbedekking (verplichte optie)

	Benodigd aantal
Aquapan antraciet	1
Aquapan rood	1
Dakpanprofielplaten antraciet	1
Dakpanprofielplaten mat zwart	1
Dakpanprofielplaten terracotta	1
Dakpanprofielplaten zwart	1
Dakshingles beverstaart	9
Dakshingles hexagonaal	9
Dakshingles recht	9
Easypan antraciet	1
Easypan rood	1

Accessoires (optioneel)

	Benodigd aantal
Afwateringsbalk grenen, hardhout of kunststof	6
Beglazingskit 0,29 ltr	1
Betonband	20
Dakgoot kunststof 100 mm	1
Dakgoot verzinkt 125 mm	1
Funderingsbalk kunststof	6
Bitumenkit koker 0,31 ltr	4
Pakket houten vloerdelen 18 mm	8
Pakket houten vloerdelen 26 mm	10
Spijkers en nagels	1
Starterset 2	1
Stormankerset	1
Ventilatierooster	1

Behandelingen (optioneel)

	Benodigd aantal
Carefree protect@ 2,5 ltr	5
Embadecor@ 2,5 ltr	5
Embalan@ 2,5 ltr	5
Impregneervloeistof 2,5 ltr	3

Kan gespiegeld opgebouwd worden

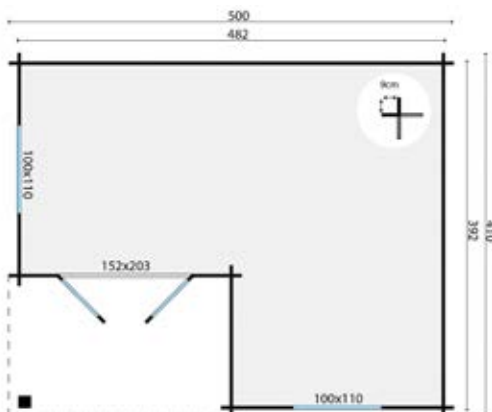

Alle opties zijn te vinden vanaf pagina 381

Houten vloer voor onder de luifel, zie pagina 389

Tip: bij het gebruik van dakpanprofielplaten raden wij aan om 8 stuks van artikel P006799 te bestellen, te gebruiken als brede windveer





7,6 m²



11,5 m²



16,7 m³



40 mm



3-6-3 mm



Blokhut Daisy

Specificaties

- P014418** onbehandeld
- P015922** bruin geïmpregneerd
- P015923** groen geïmpregneerd
- P015924** zilvergrijs geïmpregneerd
- P015925** Red Class Wood geïmpregneerd
- P015926** honing geel geïmpregneerd
- Specificatie** geschaafd, gedroogd vuren
- Dikte wand** 40 mm
- Nokhoogte** 243,0 cm
- Inhoud (m³)** 16,7 m³
- Vloeroppervlakte binnen** 7,6 m²
- Fundering** 330 x 230 cm
- Roedes** los
- Glas** isolatieglas
- Dikte glas** 3-6-3 mm
- Aantal ramen (te openen)** 1
- Deurtype** dubbele deur
- Dakoppervlakte** 11,5 m²
- Dakbedekking inbegrepen** nee, optioneel
- Inbegrepen** cilinderslot

Deuren en ramen zijn zowel links als rechts te plaatsen. voor een 100 mm kunststof of 125 mm verzinkte dakgoot is een extra wandlaag nodig

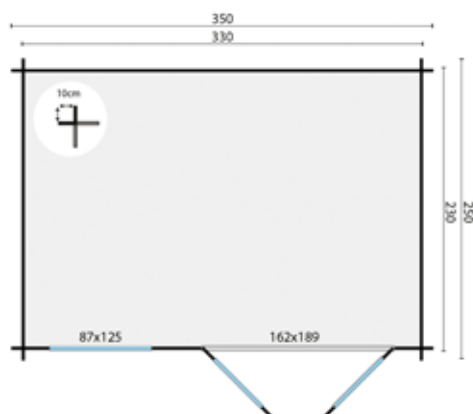

Dakbedekking (verplichte optie)

	Benodigd aantal
Aquapan antraciet	1
Aquapan rood	1
Dakpanprofielplaten antraciet	1
Dakpanprofielplaten mat zwart	1
Dakpanprofielplaten terracotta	1
Dakpanprofielplaten zwart	1
Dakshingles beverstaart	5
Dakshingles hexagonaal	5
Dakshingles recht	5
Easypan antraciet	1
Easypan rood	1

Accessoires (optioneel)

	Benodigd aantal
Afwateringsbalk grenen, hardhout of kunststof	4
Beglazingskit 0,29 ltr	1
Betonband	14
Dakgoot kunststof 100 mm	1
Dakgoot kunststof 65 mm	1
Dakgoot verzinkt 125 mm	1
Funderingsbalk kunststof	4
Pakket houten vloerdelen 18 mm	6
Pakket houten vloerdelen 26 mm	8
Spijkers en nagels	1
Starterset 2	1
Stormankerset	1
Ventilatioerooster	1

Behandelingen (optioneel)

	Benodigd aantal
Carefree protect® 2,5 ltr	4
Embadecor® 2,5 ltr	4
Embalan® 2,5 ltr	4
Impregneervloeistof 2,5 ltr	2

Alle opties zijn te vinden vanaf pagina 381

Tip: bij het gebruik van dakpanprofielplaten raden wij aan om 2 stuks van artikel P006799 te bestellen, te gebruiken als brede windveer



 10,6 m²

 15,0 m²

 24,4 m³

40 mm



3-6-3 mm



Blokhut Chloe

Specificaties

P014425 onbehandeld
P015883 bruin geïmpregneerd
P015884 groen geïmpregneerd
P015885 zilvergrijs geïmpregneerd
P015886 Red Class Wood geïmpregneerd
P015887 honing geel geïmpregneerd
Specificatie geschaafd, gedroogd vuren
Dikte wand 40 mm
Nokhoogte 243,0 cm
Inhoud (m³) 24,4 m³
Vloeroppervlakte binnen 10,6 m²
Fundering 380 x 280 cm
Roedes los
Glas isolatieglas
Dikte glas 3-6-3 mm
Aantal ramen (te openen) 1
Deurtype dubbele deur
Dakoppervlakte 15,0 m²
Dakbedekking inbegrepen nee, optioneel
Inbegrepen cilinderslot

Deuren en ramen zijn zowel links als rechts te plaatsen, voor een 100 mm kunststof of 125 mm verzinkt dakgoot is tevens een extra wandlaag nodig

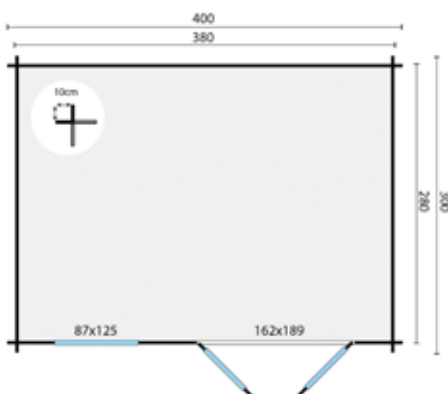

Dakbedekking (verplichte optie)

	Benodigd aantal
Aquapan antraciet	1
Aquapan rood	1
Dakpanprofielplaten antraciet	1
Dakpanprofielplaten mat zwart	1
Dakpanprofielplaten terracotta	1
Dakpanprofielplaten zwart	1
Dakshingles beverstaart	7
Dakshingles hexagonaal	7
Dakshingles recht	7
Easypan antraciet	1
Easypan rood	1

Accessoires (optioneel)

	Benodigd aantal
Afwateringsbalk grenen, hardhout of kunststof	5
Beglazingskit 0,29 ltr	1
Betonband	14
Dakgoot kunststof 100 mm	1
Dakgoot kunststof 65 mm	1
Dakgoot verzinkt 125 mm	1
Funderingsbalk kunststof	5
Pakket houten vloerdelen 18 mm	6
Pakket houten vloerdelen 26 mm	8
Spijkers en nagels	1
Starterset 2	1
Stormankerset	1
Ventilatioerooster	1

Behandelingen (optioneel)

	Benodigd aantal
Carefree protect@ 2,5 ltr	5
Embadecor@ 2,5 ltr	5
Embalan@ 2,5 ltr	5
Impregneervloeistof 2,5 ltr	3

Alle opties zijn te vinden vanaf pagina 381

Tip: bij het gebruik van dakpanprofielplaten raden wij aan om 2 stuks van artikel P006799 te bestellen, te gebruiken als brede windveer





11,0 m²



16,1 m²



24,3 m³



40 mm



3-6-3 mm



Blokhut Justine

Specificaties

- P014460** onbehandeld
- P016255** bruin geïmpregneerd
- P016256** groen geïmpregneerd
- P016257** zilvergrijs geïmpregneerd
- P016258** Red Class Wood geïmpregneerd
- P016259** honing geel geïmpregneerd
- Specificatie** geschaafd, gedroogd vuren
- Dikte wand** 40 mm
- Nokhoogte** 243,0 cm
- Inhoud (m³)** 24,3 m³
- Vloeroppervlakte binnen** 11,0 m²
- Fundering** 480 x 230 cm
- Roedes** los
- Glas** isolatieglas
- Dikte glas** 3-6-3 mm
- Aantal ramen (te openen)** 2
- Deurtype** dubbele deur
- Dakoppervlakte** 16,1 m²
- Dakbedekking inbegrepen** nee, optioneel
- Inbegrepen** cilinderslot

Deuren en ramen zijn zowel links als rechts te plaatsen. voor een 100 mm kunststof of 125 mm verzinkte dakgoot is tevens een extra wandlaag nodig

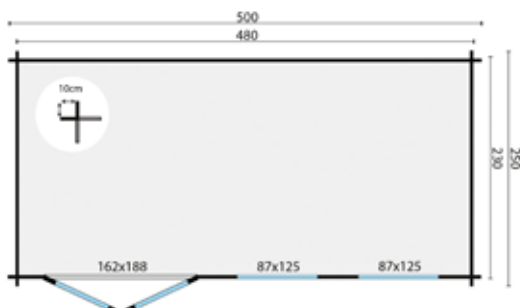

Dakbedekking (verplichte optie)

Dakbedekking (verplichte optie)	Benodigd aantal
Aquapan antraciet	1
Aquapan rood	1
Dakpanprofielplaten antraciet	1
Dakpanprofielplaten mat zwart	1
Dakpanprofielplaten terracotta	1
Dakpanprofielplaten zwart	1
Dakshingles beverstaart	7
Dakshingles hexagonaal	7
Dakshingles recht	7
Easypan antraciet	1
Easypan rood	1

Accessoires (optioneel)

Accessoires (optioneel)	Benodigd aantal
Afwateringsbalk grenen, hardhout of kunststof	5
Beglazingskit 0,29 ltr	1
Betonband	16
Dakgoot kunststof 100 mm	1
Dakgoot kunststof 65 mm	1
Dakgoot verzinkt 125 mm	1
Funderingsbalk kunststof	5
Pakket houten vloerdelen 18 mm	6
Pakket houten vloerdelen 26 mm	8
Spijkers en nagels	1
Starterset 2	1
Stormankerset	1
Ventilatioerooster	1

Behandelingen (optioneel)

Behandelingen (optioneel)	Benodigd aantal
Carefree protect® 2,5 ltr	5
Embadecor® 2,5 ltr	5
Embalan® 2,5 ltr	5
Impregneervloeistof 2,5 ltr	3

Alle opties zijn te vinden vanaf pagina 381

Tip: bij het gebruik van dakpanprofielplaten raden wij aan om 2 stuks van artikel P006799 te bestellen, te gebruiken als brede windveer



 13,4 m²

 18,6 m²

 29,5 m³

40 mm



3-6-3 mm



Blokhut Aiste

Specificaties

- P014411** onbehandeld
- P015681** bruin geïmpregneerd
- P015682** groen geïmpregneerd
- P015683** zilvergrijs geïmpregneerd
- P015684** Red Class Wood geïmpregneerd
- P015685** honing geel geïmpregneerd
- Specificatie** geschaafd, gedroogd vuren
- Dikte wand** 40 mm
- Nokhoogte** 243,0 cm
- Inhoud (m³)** 29,5 m³
- Vloeroppervlakte binnen** 13,4 m²
- Fundering** 480 x 280 cm
- Roedes** los
- Glas** isolatieglas
- Dikte glas** 3-6-3 mm
- Aantal ramen (te openen)** 2
- Deurtype** dubbele deur
- Dakoppervlakte** 18,6 m²
- Dakbedekking inbegrepen** nee, optioneel
- Inbegrepen** cilinderslot

Deuren en ramen zijn zowel links als rechts te plaatsen, voor een 100 mm kunststof of 125 mm verzinkte dakgoot is tevens een extra wandlaag nodig

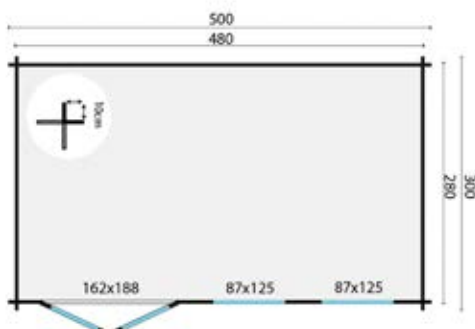

Dakbedekking (verplichte optie)

	Benodigd aantal
Aquapan antraciet	1
Aquapan rood	1
Dakpanprofielplaten antraciet	1
Dakpanprofielplaten mat zwart	1
Dakpanprofielplaten terracotta	1
Dakpanprofielplaten zwart	1
Dakshingles beverstaart	8
Dakshingles hexagonaal	8
Dakshingles recht	8
Easypan antraciet	1
Easypan rood	1

Accessoires (optioneel)

	Benodigd aantal
Afwateringsbalk grenen, hardhout of kunststof	7
Beglazingskit 0,29 ltr	1
Betonband	16
Dakgoot kunststof 100 mm	1
Dakgoot kunststof 65 mm	1
Dakgoot verzinkt 125 mm	1
Funderingsbalk kunststof	7
Bitumenkit koker 0,31 ltr	4
Pakket houten vloerdelen 18 mm	7
Pakket houten vloerdelen 26 mm	9
Spijkers en nagels	1
Starterset 2	1
Stormanker set	1
Ventilatioerooster	1

Behandelingen (optioneel)

	Benodigd aantal
Carefree protect® 2,5 ltr	5
Embadecor® 2,5 ltr	5
Embalan® 2,5 ltr	5
Impregneervloeistof 2,5 ltr	3

Alle opties zijn te vinden vanaf pagina 381

Tip: bij het gebruik van dakpanprofielplaten raden wij aan om 4 stuks van artikel P006799 te bestellen, te gebruiken als brede windveer





23,2 m²



30,5 m²



55,2 m³



40 mm



3-6-3 mm



Blokhut Dianne

Specificaties

- P014489** onbehandeld
- P015943** bruin geïmpregneerd
- P015944** groen geïmpregneerd
- P015945** zilvergrijs geïmpregneerd
- P015946** Red Class Wood geïmpregneerd
- P015947** honing geel geïmpregneerd
- Specificatie** geschaafd, gedroogd vuren
- Dikte wand** 40 mm
- Nokhoogte** 243,0 cm
- Inhoud (m3)** 55,2 m³
- Vloeroppervlakte binnen** 23,2 m²
- Fundering** 558 x 430 cm
- Roedes** los
- Glas** isolatieglas
- Dikte glas** 3-6-3 mm
- Aantal ramen (te openen)** 2
- Deurtype** dubbele deur
- Dakoppervlakte** 30,5 m²
- Dakbedekking inbegrepen** nee, optioneel
- Inbegrepen** cilinderslot

Dakbedekking (verplichte optie)

	Benodigd aantal
Dakpanprofielplaten antraciet	1
Dakpanprofielplaten mat zwart	1
Dakpanprofielplaten terracotta	1
Dakpanprofielplaten zwart	1
Dakshingles beverstaart	11
Dakshingles hexagonaal	11
Dakshingles recht	11

Accessoires (optioneel)

	Benodigd aantal
Afwateringsbalk grenen, hardhout of kunststof	7
Beglazingskit 0,29 ltr	1
Betonband	22
Dakgoot kunststof 100 mm	1
Dakgoot verzinkt 125 mm	1
Funderingsbalk kunststof	7
Bitumenkit koker 0,31 ltr	5
Pakket houten vloerdelen 18 mm	12
Pakket houten vloerdelen 26 mm	15
Spijkers en nagels	1
Starterset 2	1
Stormankerset	1
Ventilatioerooster	1

Behandelingen (optioneel)

	Benodigd aantal
Carefree protect® 2,5 ltr	7
Embadecor® 2,5 ltr	7
Embalan® 2,5 ltr	7
Impregneervloeistof 2,5 ltr	4

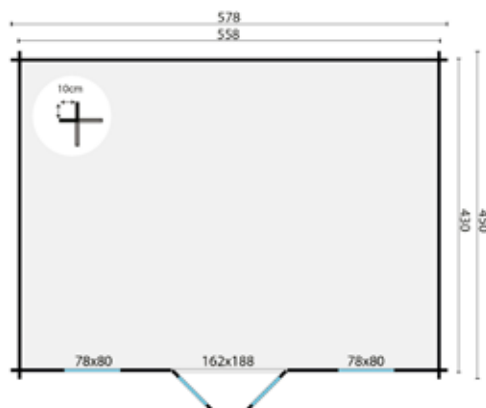

Alle opties zijn te vinden vanaf pagina 381

Tip: bij het gebruik van dakpanprofielplaten raden wij aan om 4 stuks van artikel P006799 te bestellen, te gebruiken als brede windveer



 26,3 m²

 34,0 m²

 21,6 m³

40 mm



3-6-3 mm



Blokhut Ragna

Specificaties

- P013708** onbehandeld
- P016658** bruin geïmpregneerd
- P016659** groen geïmpregneerd
- P016660** zilvergrijs geïmpregneerd
- P016661** Red Class Wood geïmpregneerd
- P016662** honing geel geïmpregneerd
- Specificatie** geschaafd, gedroogd vuren
- Dikte wand** 40 mm
- Nokhoogte** 262,0 cm
- Inhoud (m³)** 21,6 m³
- Vloeroppervlakte binnen** 8,5 m²
- Fundering** 700 x 400 cm
- Roedes** los
- Glas** isolatieglas
- Dikte glas** 3-6-3 mm
- Aantal ramen (te openen)** 2
- Deurtype** enkele deur
- Dakoppervlakte** 34,0 m²
- Dakbedekking inbegrepen** nee, optioneel
- Inbegrepen** cilinderslot

Deuren en ramen zijn zowel links als rechts te plaatsen

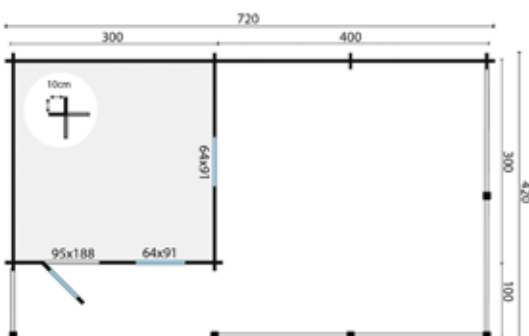

Dakbedekking (verplichte optie)

	Benodigd aantal
Aquapan antraciet	1
Aquapan rood	1
Dakpanprofielplaten antraciet	1
Dakpanprofielplaten mat zwart	1
Dakpanprofielplaten terracotta	1
Dakpanprofielplaten zwart	1
Dakshingles beverstaart	13
Dakshingles hexagonaal	13
Dakshingles recht	13
Easypan antraciet	1
Easypan rood	1

Accessoires (optioneel)

	Benodigd aantal
Afwateringsbalk grenen, hardhout of kunststof	6
Beglazingskit 0,29 ltr	1
Betonband	25
Funderingsbalk kunststof	6
Bitumenkit koker 0,31 ltr	5
Pakket houten vloerdelen 18 mm	5
Pakket houten vloerdelen 26 mm	6
Spijkers en nagels	1
Starterset 2	1
Stormankerset	1
Ventilatierooster	1

Behandelingen (optioneel)

	Benodigd aantal
Carefree protect® 2,5 ltr	6
Embadecor® 2,5 ltr	6
Embalan® 2,5 ltr	6
Impregneervloeistof 2,5 ltr	3

Alle opties zijn te vinden vanaf pagina 381

Houten vloer voor onder de luifel, zie pagina 389

Tip: bij het gebruik van dakpanprofielplaten raden wij aan om 8 stuks van artikel P006799 te bestellen, te gebruiken als brede windveer





20,1 m²



28,6 m²



60,3 m³



44 mm



3-6-3 mm



Blokhut Clockhouse

Specificaties

- P013722** onbehandeld
- P015893** bruin geïmpregneerd
- P015894** groen geïmpregneerd
- P015895** zilvergrijs geïmpregneerd
- P015896** Red Class Wood geïmpregneerd
- P015897** honing geel geïmpregneerd
- Specificatie** geschaafd, gedroogd vuren
- Dikte wand** 44 mm
- Nokhoogte** 351,0 cm
- Inhoud (m³)** 60,3 m³
- Vloeroppervlakte binnen** 20,1 m²
- Fundering** 530 x 380 cm
- Roedes** los
- Glas** isolatieglas
- Dikte glas** 3-6-3 mm
- Aantal ramen (te openen)** 8
- Deurtype** dubbele deur
- Dakoppervlakte** 28,6 m²
- Dakbedekking inbegrepen** nee, optioneel
- Inbegrepen** cilinderslot

Voor een 100 mm kunststof of 125 mm verzinkt dakgoot is tevens een extra wandlaag nodig

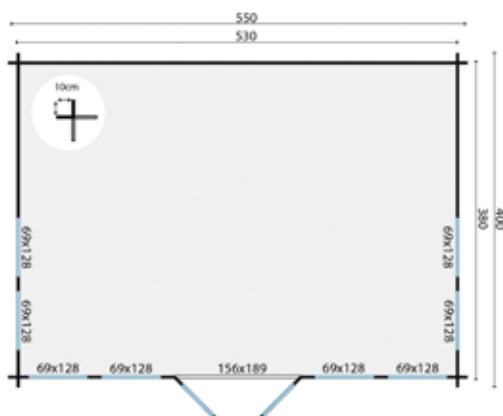

Dakbedekking (verplichte optie)

Dakbedekking (verplichte optie)	Benodigd aantal
Dakshingles beverstaart	15
Dakshingles hexagonaal	15
Dakshingles recht	15

Accessoires (optioneel)

Accessoires (optioneel)	Benodigd aantal
Afwateringsbalk grenen, hardhout, kunststof	7
Beglazingskit 0,29 ltr	1
Betonband	20
Dakgoot kunststof 100 mm	1
Dakgoot verzinkt 125 mm	1
Bitumenkit koker 0,31 ltr	5
Pakket houten vloerdelen 18 mm	10
Pakket houten vloerdelen 26 mm	13
Spijkers en nagels	1
Starterset 2	1
Stormankerset	1
Ventilatioerooster	1

Behandelingen (optioneel)

Behandelingen (optioneel)	Benodigd aantal
Carefree protect@ 2,5 ltr	9
Embadecor@ 2,5 ltr	9
Embalan@ 2,5 ltr	9
Impregneervloeistof 2,5 ltr	5

Alle opties zijn te vinden vanaf pagina 381

Scan voor meer informatie en een sfeerimpressie van deze producten ->



 21,4 m²

 27,6 m²

 29,4 m³

44 mm



3-6-3 mm



Blokhut Skeg

Specificaties

- P014762** onbehandeld
- P016798** bruin geïmpregneerd
- P016799** groen geïmpregneerd
- P016800** zilvergrijs geïmpregneerd
- P016801** Red Class Wood geïmpregneerd
- P016802** honing geel geïmpregneerd
- Specificatie** geschaafd, gedroogd vuren
- Dikte wand** 44 mm
- Nokhoogte** 243,0 cm
- Inhoud (m3)** 29,4 m³
- Vloeroppervlakte binnen** 12,8 m²
- Fundering** 700 x 320 cm
- Glas** isolatieglas
- Dikte glas** 3-6-3 mm
- Aantal ramen (te openen)** 3
- Deurtype** schuifdeur
- Dakoppervlakte** 27,6 m²
- Dakbedekking inbegrepen** nee, optioneel
- Inbegrepen** cilinderslot

Kan gespiegeld opgebouwd worden

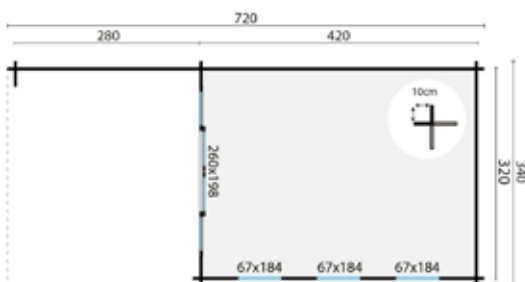

Dakbedekking (verplichte optie)

	Benodigd aantal
Dakleer	5
Dakpanprofielplaten antraciet	1
Dakpanprofielplaten mat zwart	1
Dakpanprofielplaten terracotta	1
Dakpanprofielplaten zwart	1
Dakshingles beverstaart	11
Dakshingles hexagonaal	11
Dakshingles recht	11
Easypan antraciet	1
Easypan rood	1

Accessoires (optioneel)

	Benodigd aantal
Afwateringsbalk grenen, hardhout of kunststof	7
Beglazingskit 0,29 ltr	1
Betonband	20
Dakgoot kunststof 100 mm	1
Dakgoot verzinkt 125 mm	1
Funderingsbalk kunststof	7
Bitumenkit koker 0,31 ltr	5
Pakket houten vloerdelen 18 mm	7
Pakket houten vloerdelen 26 mm	9
Spijkers en nagels	1
Starterset 2	1
Stormankerset	1
Ventilatioerooster	1

Behandelingen (optioneel)

	Benodigd aantal
Carefree protect® 2,5 ltr	5
Embadecor® 2,5 ltr	5
Embalan® 2,5 ltr	5
Impregneervloeistof 2,5 ltr	4

Alle opties zijn te vinden vanaf pagina 381

Houten vloer voor onder de luifel, zie pagina 389

Tip: bij het gebruik van dakpanprofielplaten raden wij aan om 4 stuks van artikel P006799 te bestellen, te gebruiken als brede windveer





Blokhut Kwasp

Specificaties

- P013694** onbehandeld
- P016307** bruin geïmpregneerd
- P016308** groen geïmpregneerd
- P016309** zilvergrijs geïmpregneerd
- P016310** Red Class Wood geïmpregneerd
- P016311** honing geel geïmpregneerd
- Specificatie** geschaafd, gedroogd vuren
- Dikte wand** 44 mm
- Nokhoogte** 299,0 cm
- Inhoud (m3)** 34,5 m³
- Vloeroppervlakte binnen** 13,8 m²
- Fundering** 780 x 380 cm
- Roedes** vast
- Glas** isolatieglas
- Dikte glas** 3-9-3 mm
- Aantal ramen (te openen)** 2
- Deurtype** dubbele deur
- Dakoppervlakte** 36,4 m²
- Dakbedekking inbegrepen** nee, optioneel
- Inbegrepen** cilinderslot

Dakbedekking (verplichte optie)

	Benodigd aantal
Aquapan antraciet	1
Aquapan rood	1
Dakpanprofielplaten antraciet	1
Dakpanprofielplaten mat zwart	1
Dakpanprofielplaten terracotta	1
Dakpanprofielplaten zwart	1
Dakshingles beverstaart	14
Dakshingles hexagonaal	14
Dakshingles recht	14
Easypan antraciet	1
Easypan rood	1

Accessoires (optioneel)

	Benodigd aantal
Afwateringsbalk grenen, hardhout, kunststof	7
Beglazingskit 0,29 ltr	1
Betonband	20
Dakgoot kunststof 100 mm	1
Dakgoot verzinkt 125 mm	1
Bitumenkit koker 0,31 ltr	5
Pakket houten vloerdelen 18 mm	7
Pakket houten vloerdelen 26 mm	9
Spijkers en nagels	1
Starterset 2	1
Stormankerset	1
Ventilatioerooster	1

Behandelingen (optioneel)

	Benodigd aantal
Carefree protect® 2,5 ltr	7
Embadecor® 2,5 ltr	7
Embalan® 2,5 ltr	7
Impregneervloeistof 2,5 ltr	4

Kan gespiegeld opgebouwd worden

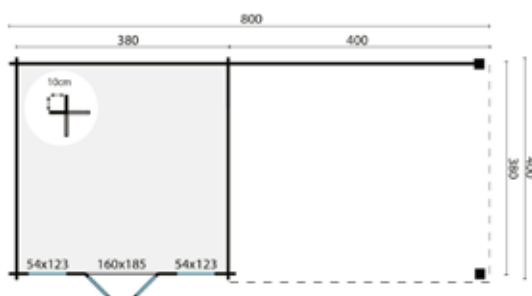

Alle opties zijn te vinden vanaf pagina 381
 Houten vloer voor onder de luifel, zie pagina 389
 Tip: bij het gebruik van dakpanprofielplaten raden wij aan om 8 stuks van artikel P006799 te bestellen, te gebruiken als brede windveer



 29,8 m²

 42,0 m²

 60,3 m³

44 mm



3-6-3 mm



Blokhut Olaug

Specificaties

P013715 onbehandeld
P016582 bruin geïmpregneerd
P016583 groen geïmpregneerd
P016584 zilvergrijs geïmpregneerd
P016585 Red Class Wood geïmpregneerd
P016586 honing geel geïmpregneerd
Specificatie geschaafd, gedroogd vuren
Dikte wand 44 mm
Nokhoogte 391,0 cm
Inhoud (m³) 60,3 m³
Vloeroppervlakte binnen 19,3 m²
Fundering 530 x 578 cm
Glas isolatieglas
Dikte glas 3-6-3 mm
Aantal ramen (te openen) 4
Deurtype harmonicadeur
Dakoppervlakte 42,0 m²
Dakbedekking inbegrepen nee, optioneel
Inbegrepen cilinderslot

Dakbedekking (verplichte optie)

Dakbedekking (verplichte optie)	Benodigd aantal
Aquapan antraciet	1
Aquapan rood	1
Dakpanprofielplaten antraciet	1
Dakpanprofielplaten mat zwart	1
Dakpanprofielplaten terracotta	1
Dakpanprofielplaten zwart	1
Dakshingles beverstaart	15
Dakshingles hexagonaal	15
Dakshingles recht	15
Easypan antraciet	1
Easypan rood	1

Accessoires (optioneel)

Accessoires (optioneel)	Benodigd aantal
Afwateringsbalk grenen, hardhout, kunststof	8
Beglazingskit 0,29 ltr	1
Betonband	28
Dakgoot kunststof 100 mm	1
Dakgoot verzinkt 125 mm	1
Bitumenkit koker 0,31 ltr	5
Pakket houten vloerdelen 18 mm	10
Pakket houten vloerdelen 26 mm	13
Spijkers en nagels	1
Starterset 2	1
Stormankerset	1
Ventilatioerooster	1

Behandelingen (optioneel)

Behandelingen (optioneel)	Benodigd aantal
Carefree protect® 2,5 ltr	8
Embadecor® 2,5 ltr	8
Embalan® 2,5 ltr	8
Impregneervloeistof 2,5 ltr	4

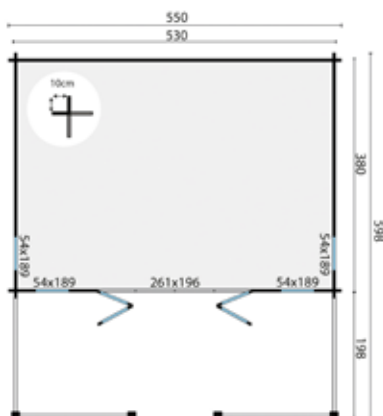

Alle opties zijn te vinden vanaf pagina 381

Houten vloer voor onder de luifel, zie pagina 389

Tip: bij het gebruik van dakpanprofielplaten raden wij aan om 8 stuks van artikel P006799 te bestellen, te gebruiken als brede windveer





20,1 m²



30,0 m²



60,3 m³



70 mm



4-6-4 mm



Blokhut Clockhouse Trevor

Specificaties

- P013814** onbehandeld
- P015898** bruin geïmpregneerd
- P015899** groen geïmpregneerd
- P015900** zilvergrijs geïmpregneerd
- P015901** Red Class Wood geïmpregneerd
- P015902** honing geel geïmpregneerd
- Specificatie** geschaafd, gedroogd vuren
- Dikte wand** 70 mm
- Nokhoogte** 351,0 cm
- Inhoud (m3)** 60,3 m³
- Vloeroppervlakte binnen** 20,1 m²
- Fundering** 530 x 380 cm
- Glas** isolatieglas
- Dikte glas** 4-6-4 mm
- Aantal ramen (te openen)** 8
- Deurtype** dubbele deur
- Dakoppervlakte** 30,0 m²
- Dakbedekking inbegrepen** nee, optioneel
- Inbegrepen** cilinderslot, fundering

Voor een 100 mm kunststof of 125 mm verzinkte dakgoot is tevens een extra wandlaag nodig

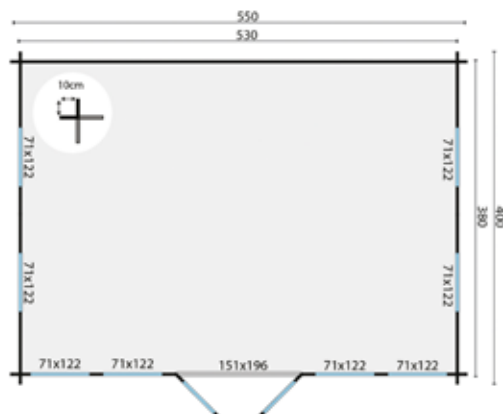

Deuren en ramen (verplichte optie)

	Benodigd aantal
Kunststof deuren en ramen	1
Standaard ramen en buitendeuren	1

Dakbedekking (verplichte optie)

	Benodigd aantal
Dakshingles beverstaart	15
Dakshingles hexagonaal	15
Dakshingles recht	15

Accessoires (optioneel)

	Benodigd aantal
Afwateringsbalk grenen, hardhout, kunststof	7
Betonband	20
Dakgoot kunststof 100 mm	1
Dakgoot verzinkt 125 mm	1
Bitumenkit koker 0,31 ltr	5
Pakket houten vloerdelen 18 mm	10
Pakket houten vloerdelen 26 mm	13
Starterset 3	1
Vloer op maat 28 mm onbehandeld	1

Behandelingen (optioneel)

	Benodigd aantal
Carefree protect® 2,5 ltr	9
Embadecor® 2,5 ltr	9
Embalan® 2,5 ltr	9
Impregneervloeistof 2,5 ltr	5

Alle opties zijn te vinden vanaf pagina 381

Scan voor meer informatie en een sfeerimpressie van deze producten ->



 24,7 m²

 33,2 m²

 61,7 m³

70 mm



3-6-3 mm



**Alleen op
bestelling**

Blokhut Ava

Specificaties

P014568 onbehandeld
P015738 bruin geïmpregneerd
P015739 groen geïmpregneerd
P015740 zilvergrijs geïmpregneerd
P015741 Red Class Wood geïmpregneerd
P015742 honing geel geïmpregneerd
Specificatie geschaafd, gedroogd vuren
Dikte wand 70 mm
Nokhoogte 270,0 cm
Inhoud (m3) 61,7 m³
Vloeroppervlakte binnen 24,7 m²
Fundering 824 x 327 cm
Glas isolatieglas
Dikte glas 3-6-3 mm
Aantal ramen (te openen) 4
Deurtype enkele deur
Dakoppervlakte 33,2 m²
Dakbedekking inbegrepen nee, optioneel
Inbegrepen cilinderslot, fundering

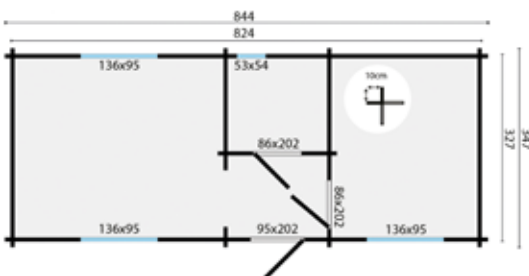

Deuren en ramen (verplichte optie)

	Benodigd aantal
Deluxe deuren en ramen Ava	1
Kunststof deuren en ramen	1

Dakbedekking (verplichte optie)

	Benodigd aantal
Aquapan antraciet	1
Aquapan rood	1
Dakpanprofielplaten antraciet Ava	1
Dakpanprofielplaten mat zwart Ava	1
Dakpanprofielplaten terracotta Ava	1
Dakpanprofielplaten zwart Ava	1
Dakshingles beverstaart	13
Dakshingles hexagonaal	13
Dakshingles recht	13
Easypan antraciet	1
Easypan rood	1

Accessoires (optioneel)

	Benodigd aantal
Beglazingskit 0,29 ltr	1
Dakgoot kunststof 100mm Ava	1
Dakgoot verzinkt 125mm Ava	1
Bitumenkit koker 0,31 ltr	6
Pakket houten vloerdelen 18 mm	14
Pakket houten vloerdelen 26 mm	17
Spijkers en nagels	1
Starterset 2	1
Stormankerset	1
Ventilatioerooster	1
Vloer op maat 28mm Ava onbehandeld	1

Behandelingen (optioneel)

	Benodigd aantal
Carefree protect® 2,5 ltr	10
Embadecor® 2,5 ltr	10
Embalan® 2,5 ltr	10
Impregneervloeistof 2,5 ltr	5

Alle opties zijn te vinden vanaf pagina 381

Tip: bij het gebruik van dakpanprofielplaten raden wij aan om 6 stuks van artikel P006799 te bestellen, te gebruiken als brede windveer





32,4 m²



48,8 m²



48,9 m²



70 mm



4-6-4 mm



Blokhut Big Ben

Specificaties

- P013748** onbehandeld
- P015792** bruin geïmpregneerd
- P015793** groen geïmpregneerd
- P015794** zilvergrijs geïmpregneerd
- P015795** Red Class Wood geïmpregneerd
- P015796** honing geel geïmpregneerd
- Specificatie** geschaafd, gedroogd vuren
- Dikte wand** 70 mm
- Nokhoogte** 351,0 cm
- Inhoud (m³)** 48,9 m³
- Vloeroppervlakte binnen** 18,8 m²
- Fundering** 910 x 380 cm
- Glas** isolatieglas
- Dikte glas** 4-6-4 mm
- Aantal ramen (te openen)** 8
- Deurtype** dubbele deur
- Dakoppervlakte** 48,8 m²
- Dakbedekking inbegrepen** nee, optioneel
- Inbegrepen** cilinderslot, fundering

Voor een 100 mm kunststof of 125 mm verzinkte dakgoot is tevens een extra wandlaag nodig. Kan gespiegeld opgebouwd worden

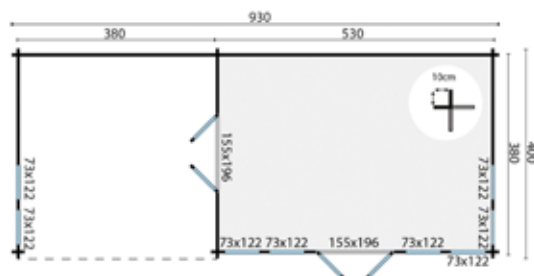

Deuren en ramen (verplichte optie)

	Benodigd aantal
Kunststof deuren en ramen	1
Standaard ramen en buitendeuren	1

Dakbedekking (verplichte optie)

	Benodigd aantal
Dakshingles beverstaart	19
Dakshingles hexagonaal	19
Dakshingles recht	19

Accessoires (optioneel)

	Benodigd aantal
Afwateringsbalk grenen, hardhout, kunststof	9
Beglazingskit 0,29 ltr	1
Betonband	28
Dakgoot kunststof 100 mm	1
Dakgoot verzinkt 125 mm	1
Bitumenkit koker 0,31 ltr	8
Pakket houten vloerdelen 18 mm	10
Pakket houten vloerdelen 26 mm	13
Spijkers en nagels	2
Starterset 3	1
Stormankerset	1
Ventilatioerooster	1
Vloer op maat 28 mm onbehandeld	1

Behandelingen (optioneel)

	Benodigd aantal
Carefree protect® 2,5 ltr	10
Embadecor® 2,5 ltr	10
Embalan® 2,5 ltr	10
Impregneervloeistof 2,5 ltr	5

Alle opties zijn te vinden vanaf pagina 381
Houten vloer voor onder de luifel, zie pagina 389



 32,4 m²

 48,8 m²

 87,7 m²

70 mm



4-6-4 mm



Blokhut Big Lauren

Specificaties

P013757 onbehandeld
P015797 bruin geïmpregneerd
P015798 groen geïmpregneerd
P015799 zilvergrijs geïmpregneerd
P015800 Red Class Wood geïmpregneerd
P015801 honing geel geïmpregneerd
Specificatie geschaafd, gedroogd vuren
Dikte wand 70 mm
Nokhoogte 351,0 cm
Inhoud (m³) 87,7 m³
Vloeroppervlakte binnen 32,4 m²
Fundering 910 x 380 cm
Roedes los
Glas isolatieglas
Dikte glas 4-6-4 mm
Aantal ramen (te openen) 10
Deurtype dubbele deur
Dakoppervlakte 48,8 m²
Dakbedekking inbegrepen nee, optioneel
Inbegrepen cilinderslot, fundering

De dakplanken van deze blokhut hebben een dikte van 27 mm, wat ideaal is voor isolatie. Voor een 100 mm kunststof of 125 mm verzinkt dakgoot is tevens een extra wandlaag nodig

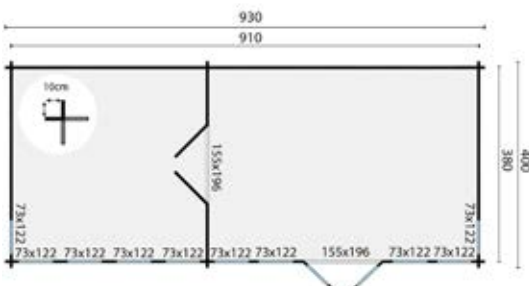

Deuren en ramen (verplichte optie)

	Benodigd aantal
Kunststof deuren en ramen	1
Standaard ramen en buitendeuren	1

Dakbedekking (verplichte optie)

	Benodigd aantal
Dakshingles beverstaart	18
Dakshingles hexagonaal	18
Dakshingles recht	18

Accessoires (optioneel)

	Benodigd aantal
Beglazingskit 0,29 ltr	1
Dakgoot kunststof 100 mm	1
Dakgoot verzinkt 125 mm	1
Bitumenkit koker 0,31 ltr	6
Pakket houten vloerdelen 18 mm	16
Pakket houten vloerdelen 26 mm	21
Spijkers en nagels	2
Starterset 2	2
Stormankerset	1
Ventilatioerooster	1
Vloer op maat 28 mm onbehandeld	1

Behandelingen (optioneel)

	Benodigd aantal
Carefree protect® 2,5 ltr	11
Embadecor® 2,5 ltr	11
Embalan® 2,5 ltr	11
Impregneervloeistof 2,5 ltr	6

Alle opties zijn te vinden vanaf pagina 381





54,2 m²



68,0 m²



156,0 m³



70 mm



3-9-3 mm



Alleen op bestelling

Blokhut Mullingar

Specificaties

- P014532** onbehandeld
- P016527** bruin geïmpregneerd
- P016528** groen geïmpregneerd
- P016529** zilvergrijs geïmpregneerd
- P016530** Red Class Wood geïmpregneerd
- P016531** honing geel geïmpregneerd
- Specificatie** geschaafd, gedroogd vuren
- Dikte wand** 70 mm
- Nokhoogte** 317,0 cm
- Inhoud (m3)** 156,0 m³
- Vloeroppervlakte binnen** 54,2 m²
- Fundering** 830 x 670 / 270 x 100 cm
- Glas** isolatieglas
- Dikte glas** 3-9-3 mm
- Aantal ramen (vast)** 2
- Aantal ramen (te openen)** 8
- Deurtype** dubbele deur
- Dakoppervlakte** 68,0 m²
- Dakbedekking inbegrepen** nee, optioneel
- Inbegrepen** cilinderslot, fundering

Deuren en ramen (verplichte optie)

	Benodigd aantal
Deluxe deuren en ramen	1
Kunststof deuren en ramen	1

Dakbedekking (verplichte optie)

	Benodigd aantal
Dakshingles beverstaart	30
Dakshingles hexagonaal	30
Dakshingles recht	30

Accessoires (optioneel)

	Benodigd aantal
Beglazingskit 0,29 ltr	1
Dakgoot kunststof 100mm	1
Dakgoot verzinkt 125mm	1
Bitumenkit koker 0,31 ltr	12
Pakket houten vloerdelen 18 mm	28
Pakket houten vloerdelen 26 mm	34
Spijkers en nagels	2
Starterset 3	1
Stormankerset	1
Ventilatierooster	1
Vloer op maat 28mm Mullingar onbehandeld	1

Behandelingen (optioneel)

	Benodigd aantal
Carefree protect® 2,5 ltr	15
Embadecor® 2,5 ltr	15
Embalan® 2,5 ltr	15
Impregneervloeistof 2,5 ltr	8

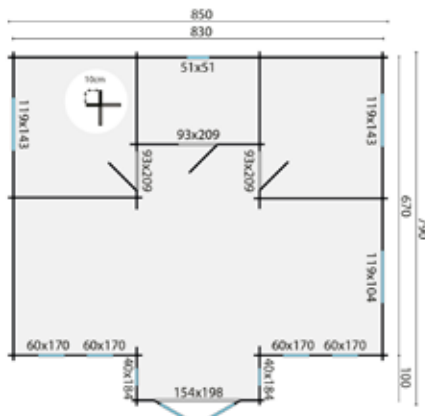

Alle opties zijn te vinden vanaf pagina 381



 58,9 m²

 75,4 m²

 116,5 m³

70 mm



3-6-3 mm



**Alleen op
bestelling**

Blokhut Letterkenny

Specificaties

P014586 onbehandeld
P016342 bruin geïmpregneerd
P016343 groen geïmpregneerd
P016344 zilvergrijs geïmpregneerd
P016345 Red Class Wood geïmpregneerd
P016346 honing geel geïmpregneerd
Specificatie geschaafd, gedroogd vuren
Dikte wand 70 mm
Nokhoogte 304,0 cm
Inhoud (m3) 116,5 m³
Vloeroppervlakte binnen 46,6 m²
Fundering 1100 x 575 cm
Glas isolatieglas
Dikte glas 3-6-3 mm
Aantal ramen (te openen) 10
Deurtype enkele deur
Dakoppervlakte 75,4 m²
Dakbedekking inbegrepen nee, optioneel
Inbegrepen cilinderslot, fundering

De dakplanken van deze blokhut hebben een dikte van 27 mm. wat ideaal is voor isolatie

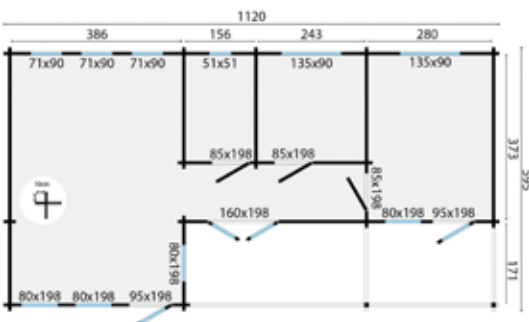

Deuren en ramen (verplichte optie)

	Benodigd aantal
Deluxe deuren en ramen	1
Kunststof deuren en ramen	1

Dakbedekking (verplichte optie)

	Benodigd aantal
Aquapan antraciet Letterkenny	1
Aquapan rood Letterkenny	1
Dakpanprofielplaten antraciet	1
Dakpanprofielplaten mat zwart	1
Dakpanprofielplaten terracotta	1
Dakpanprofielplaten zwart	1
Dakshingles beverstaart	30
Dakshingles hexagonaal	30
Dakshingles recht	30
Easypan antraciet Letterkenny	1
Easypan rood Letterkenny	1

Accessoires (optioneel)

	Benodigd aantal
Beglazingskit 0,29 ltr	1
Dakgoot kunststof 100mm	1
Dakgoot verzinkt 125mm	1
Bitumenkit koker 0,31 ltr	12
Pakket houten vloerdelen 18 mm	24
Pakket houten vloerdelen 26 mm	32
Vloer op maat 28mm Letterkenny onbehandeld	1

Behandelingen (optioneel)

	Benodigd aantal
Carefree protect@ 2,5 ltr	19
Embadecor@ 2,5 ltr	19
Embalan@ 2,5 ltr	19
Impregneervloeistof 2,5 ltr	10

Alle opties zijn te vinden vanaf pagina 381

Houten vloer voor onder de luifel, zie pagina 389

Tip: bij het gebruik van dakpanprofielplaten raden wij aan om 8 stuks van artikel P006799 te bestellen, te gebruiken als brede windveer





74,3 m²



110,0 m²



238,3 m³



92 mm



4-16-4 mm



Blokhut Finn

Specificaties

- P014389** onbehandeld
- P016032** bruin geïmpregneerd
- P016033** groen geïmpregneerd
- P016034** zilvergrijs geïmpregneerd
- P016035** Red Class Wood geïmpregneerd
- P016036** honing geel geïmpregneerd
- Specificatie** geschaafd, gedroogd vuren
- Dikte wand** 92 mm
- Nokhoogte** 416,0 cm
- Inhoud (m³)** 238,3 m³
- Vloeroppervlakte binnen** 71,8 m²
- Fundering** 1020 x 720 / 278 x 228 cm
- Glas** isolatieglas
- Dikte glas** 4-16-4 mm
- Aantal ramen (te openen)** 7
- Deurtype** enkele deur
- Dakoppervlakte** 110,0 m²
- Dakbedekking inbegrepen** nee, optioneel
- Inbegrepen** cilinderslot, fundering

Deuren en ramen (verplichte optie)

	Benodigd aantal
Deluxe deuren en ramen	1
Kunststof deuren en ramen	1

Dakbedekking (verplichte optie)

	Benodigd aantal
Dakshingles beverstaart	36
Dakshingles hexagonaal	36
Dakshingles recht	36

Accessoires (optioneel)

	Benodigd aantal
Beglazingskit 0,29 ltr	1
Dakgoot kunststof 100mm Finn	1
Dakgoot verzinkt 125mm Finn	1
Bitumenkit koker 0,31 ltr	12
Pakket houten vloerdelen 18 mm	35
Pakket houten vloerdelen 26 mm	46
Spijkers en nagels	2
Starterset 3	1
Stormankerset	1
Ventilatieerooster	1
Vloer op maat 28mm Finn onbehandeld	1

Behandelingen (optioneel)

	Benodigd aantal
Carefree protect® 2,5 ltr	27
Embadecor® 2,5 ltr	27
Embalan® 2,5 ltr	27
Impregneervloeistof 2,5 ltr	14

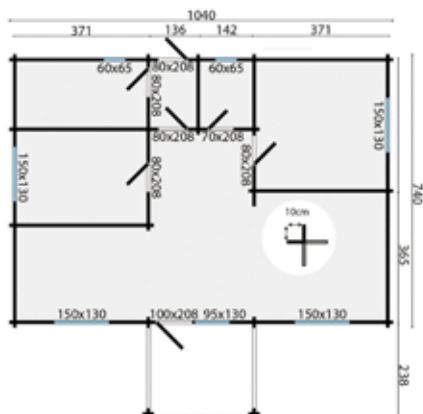

Wordt standaard geleverd met een dubbel dak. 27 mm dakplanken boven en 19 mm onder, met ruimte voor isolatie

Alle opties zijn te vinden vanaf pagina 381
Houten vloer voor onder de luifel, zie pagina 389



 14,5 m²

 19,5 m²

 36,3 m³

40 mm



3-6-3 mm



Blokhut Tane

Specificaties

P013924 onbehandeld
P016853 bruin geïmpregneerd
P016854 groen geïmpregneerd
P016855 zilvergrijs geïmpregneerd
P016856 Red Class Wood geïmpregneerd
P016857 honing geel geïmpregneerd
Specificatie geschaafd, gedroogd vuren
Dikte wand 40 mm
Nokhoogte 279,0 cm
Inhoud (m3) 36,3 m³
Vloeroppervlakte binnen 14,5 m²
Fundering 460 x 330 cm
Roedes los
Glas isolatieglas
Dikte glas 3-6-3 mm
Deurtype dubbele deur
Dakoppervlakte 19,5 m²
Dakbedekking inbegrepen nee, optioneel
Inbegrepen cilinderslot

Dakbedekking (verplichte optie)

Dakbedekking (verplichte optie)	Benodigd aantal
Dakpanprofielplaten antraciet	1
Dakpanprofielplaten mat zwart	1
Dakpanprofielplaten terracotta	1
Dakpanprofielplaten zwart	1
Dakshingles beverstaart	8
Dakshingles hexagonaal	8
Dakshingles recht	8

Accessoires (optioneel)

Accessoires (optioneel)	Benodigd aantal
Afwateringsbalk grenen, hardhout of kunststof	6
Beglazingskit 0,29 ltr	1
Betonband	18
Dakgoot kunststof 100 mm	1
Dakgoot verzinkt 125 mm	1
Funderingsbalk kunststof	6
Bitumenkit koker 0,31 ltr	5
Pakket houten vloerdelen 18 mm	7
Pakket houten vloerdelen 26 mm	10
Spijkers en nagels	1
Starterset 1	1
Stormankerset	1
Ventilatioerooster	1

Behandelingen (optioneel)

Behandelingen (optioneel)	Benodigd aantal
Carefree protect® 2,5 ltr	5
Embadecor® 2,5 ltr	5
Embalan® 2,5 ltr	5
Impregneervloeistof 2,5 ltr	3

Kan gespiegeld opgebouwd worden

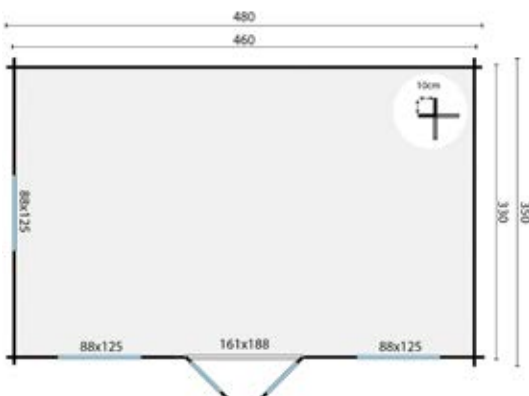

Alle opties zijn te vinden vanaf pagina 381

Tip: bij het gebruik van dakpanprofielplaten raden wij aan om 6 stuks van artikel P006799 te bestellen, te gebruiken als brede windveer





21,6 m²



28,1 m²



19,7 m³



40 mm



3-6-3 mm



Blokhut Kukka

Specificaties

- P013881** groen geïmpregneerd
- P013882** zilvergrijs geïmpregneerd
- P013889** onbehandeld
- P016304** bruin geïmpregneerd
- P016305** Red Class Wood geïmpregneerd
- P016306** honing geel geïmpregneerd
- Specificatie** geschaafd, gedroogd vuren
- Dikte wand** 40 mm
- Nokhoogte** 279,0 cm
- Inhoud (m³)** 19,7 m³
- Vloeroppervlakte binnen** 7,2 m²
- Fundering** 680 x 330 cm
- Roedes** los
- Glas** isolatieglas
- Dikte glas** 3-6-3 mm
- Deurtype** dubbele deur
- Dakoppervlakte** 28,1 m²
- Dakbedekking inbegrepen** nee, optioneel
- Inbegrepen** cilinderslot

Dakbedekking (verplichte optie)

Dakbedekking (verplichte optie)	Benodigd aantal
Dakpanprofielplaten antraciet	1
Dakpanprofielplaten mat zwart	1
Dakpanprofielplaten terracotta	1
Dakpanprofielplaten zwart	1
Dakshingles beverstaart	12
Dakshingles hexagonaal	12
Dakshingles recht	12

Accessoires (optioneel)

Accessoires (optioneel)	Benodigd aantal
Afwateringsbalk grenen, hardhout of kunststof	7
Beglazingskit 0,29 ltr	1
Betonband	21
Dakgoot kunststof 100 mm	1
Dakgoot verzinkt 125 mm	1
Funderingsbalk kunststof	7
Bitumenkit koker 0,31 ltr	5
Pakket houten vloerdelen 18 mm	4
Pakket houten vloerdelen 26 mm	5
Spijkers en nagels	1
Starterset 2	1
Stormankerset	1
Ventilatioerooster	1

Behandelingen (optioneel)

Behandelingen (optioneel)	Benodigd aantal
Carefree protect® 2,5 ltr	6
Embadecor® 2,5 ltr	6
Embalan® 2,5 ltr	6
Impregneervloeistof 2,5 ltr	3

Kan gespiegeld opgebouwd worden

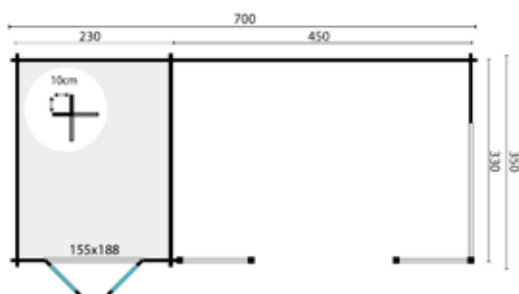

Alle opties zijn te vinden vanaf pagina 381
 Houten vloer voor onder de luifel, zie pagina 389
 Tip: bij het gebruik van dakpanprofielplaten raden wij aan om 6 stuks van artikel P006799 te bestellen, te gebruiken als brede windveer



 32,2 m²

 40,4 m²

 35,9 m²

40 mm



3-6-3 mm



Blokhut Mokka

Specificaties

P013910 onbehandeld
P016517 bruin geïmpregneerd
P016518 groen geïmpregneerd
P016519 zilvergrijs geïmpregneerd
P016520 Red Class Wood geïmpregneerd
P016521 honing geel geïmpregneerd
Specificatie geschaafd, gedroogd vuren
Dikte wand 40 mm
Nokhoogte 279,0 cm
Inhoud (m³) 35,9 m³
Vloeroppervlakte binnen 13,8 m²
Fundering 880 x 380 cm
Roedes los
Glas isolatieglas
Dikte glas 3-6-3 mm
Deurtype dubbele deur
Dakoppervlakte 40,4 m²
Dakbedekking inbegrepen nee, optioneel
Inbegrepen cilinderslot

Dakbedekking (verplichte optie)

Dakbedekking	Benodigd aantal
Dakpanprofielplaten antraciet	1
Dakpanprofielplaten mat zwart	1
Dakpanprofielplaten terracotta	1
Dakpanprofielplaten zwart	1
Dakshingles beverstaart	18
Dakshingles hexagonaal	18
Dakshingles recht	18

Accessoires (optioneel)

Accessoire	Benodigd aantal
Afwateringsbalk grenen, hardhout of kunststof	10
Beglazingskit 0,29 ltr	1
Betonband	25
Dakgoot kunststof 100 mm	1
Dakgoot verzinkt 125 mm	1
Funderingsbalk kunststof	10
Bitumenkit koker 0,31 ltr	6
Pakket houten vloerdelen 18 mm	8
Pakket houten vloerdelen 26 mm	10
Spijkers en nagels	1
Starterset 2	1
Stormankerset	1
Ventilatioerooster	1

Behandelingen (optioneel)

Behandeling	Benodigd aantal
Carefree protect® 2,5 ltr	8
Embadecor® 2,5 ltr	8
Embalan® 2,5 ltr	8
Impregneervloeistof 2,5 ltr	4

Kan gespiegeld opgebouwd worden

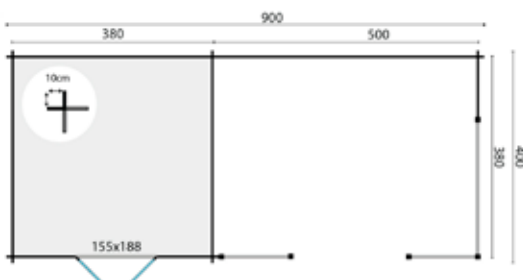

Alle opties zijn te vinden vanaf pagina 381

Houten vloer voor onder de luifel, zie pagina 389

Tip: bij het gebruik van dakpanprofielplaten raden wij aan om 6 stuks van artikel P006799 te bestellen, te gebruiken als brede windveer





15,8 m²



25,2 m²



34,7 m³



44 mm



Blokhut Thüringen

Specificaties

- P014867** onbehandeld
- P016873** bruin geïmpregneerd
- P016874** groen geïmpregneerd
- P016875** zilvergrijs geïmpregneerd
- P016876** Red Class Wood geïmpregneerd
- P016877** honing geel geïmpregneerd
- Specificatie** geschaafd, gedroogd vuren
- Dikte wand** 44 mm
- Nokhoogte** 290,0 cm
- Inhoud (m³)** 34,7 m³
- Fundering** 480 x 330 cm
- Dakoppervlakte** 25,2 m²
- Dakbedekking inbegrepen** nee, optioneel

Dakbedekking (verplichte optie)

	Benodigd aantal
Aquapan antraciet	1
Aquapan rood	1
Dakleer	6
Dakpanprofielplaten antraciet	1
Dakpanprofielplaten mat zwart	1
Dakpanprofielplaten terracotta	1
Dakpanprofielplaten zwart	1
Dakshingles beverstaart	11
Dakshingles hexagonaal	11
Dakshingles recht	11
Easypan antraciet	1
Easypan rood	1

Accessoires (optioneel)

	Benodigd aantal
Afwateringsbalk grenen, hardhout, kunststof	4
Betonband	10
Dakgoot kunststof 100 mm	1
Dakgoot verzinkt 125 mm	1
Bitumenkit koker 0,31 ltr	5
Spijkers en nagels	2
Starterset 3	1
Stormankerset	1
Ventilatioerooster	1

Behandelingen (optioneel)

	Benodigd aantal
Carefree protect® 2,5 ltr	5
Embadecor® 2,5 ltr	5
Embalan® 2,5 ltr	5
Impregneervloeistof 2,5 ltr	3

Kan gespiegeld opgebouwd worden

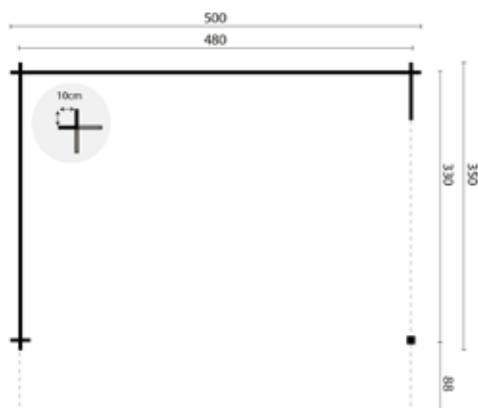

Alle opties zijn te vinden vanaf pagina 381
 Houten vloer voor onder de luifel, zie pagina 389
 Tip: bij het gebruik van dakpanprofielplaten raden wij aan om 6 stuks van artikel P006799 te bestellen, te gebruiken als brede windveer



 4,8 m²

 7,7 m²

 11,4 m³

28 mm



4 mm



Blokhut Jos

Specificaties

P013366 groen geïmpregneerd
P013367 zilvergrijs geïmpregneerd
P013374 onbehandeld
P016244 bruin geïmpregneerd
P016245 Red Class Wood geïmpregneerd
P016246 honing geel geïmpregneerd
Specificatie geschaafd, gedroogd vuren
Dikte wand 28 mm
Nokhoogte 242,0 cm
Inhoud (m³) 11,4 m³
Vloeroppervlakte binnen 4,8 m²
Fundering 230 x 230 cm
Roedes los
Glas enkelglas
Dikte glas 4 mm
Aantal ramen (te openen) 2
Deurtype enkele deur
Dakoppervlakte 7,7 m²
Dakbedekking inbegrepen nee, optioneel
Inbegrepen cilinderslot

Dakbedekking (verplichte optie)

Dakbedekking (verplichte optie)	Benodigd aantal
Dakshingles beverstaart	5
Dakshingles hexagonaal	5
Dakshingles recht	5

Accessoires (optioneel)

Accessoires (optioneel)	Benodigd aantal
Afwateringsbalk grenen, hardhout of kunststof	4
Beglazingskit 0,29 ltr	1
Betonband	12
Dakgoot kunststof 100 mm	1
Dakgoot kunststof 65 mm	1
Dakgoot verzinkt 125 mm	1
Funderingsbalk kunststof	4
Bitumenkit koker 0,31 ltr	3
Pakket houten vloerdelen 18 mm	3
Pakket houten vloerdelen 26 mm	3
Spijkers en nagels	1
Starterset 1	1
Stormankerset	1
Ventilatioerooster	1

Behandelingen (optioneel)

Behandelingen (optioneel)	Benodigd aantal
Carefree protect® 2,5 ltr	3
Embadecor® 2,5 ltr	3
Embalan® 2,5 ltr	3
Impregneervloeistof 2,5 ltr	2

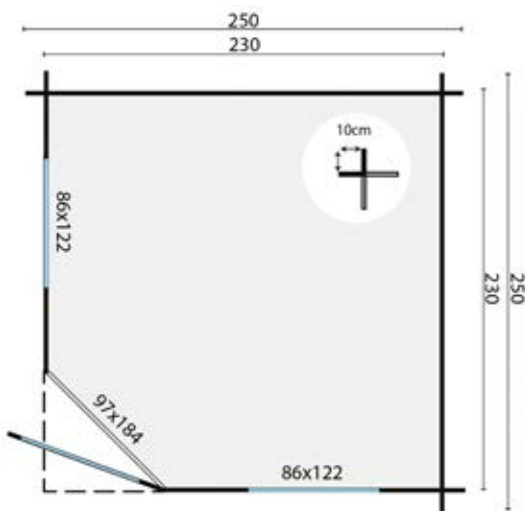

Alle opties zijn te vinden vanaf pagina 381





7,0 m²



11,0 m²



17,9 m³



28 mm



4 mm



Blokhut Asmund

Specificaties

- P013315** groen geïmpregneerd
- P013316** zilvergrijs geïmpregneerd
- P013323** onbehandeld
- P015735** bruin geïmpregneerd
- P015736** Red Class Wood geïmpregneerd
- P015737** honing geel geïmpregneerd
- Specificatie** geschaafd, gedroogd vuren
- Dikte wand** 28 mm
- Nokhoogte** 250,0 cm
- Inhoud (m³)** 17,9 m³
- Vloeroppervlakte binnen** 7,0 m²
- Fundering** 280 x 280 cm
- Roedes** los
- Glas** enkelglas
- Dikte glas** 4 mm
- Aantal ramen (te openen)** 2
- Deurtype** dubbele deur
- Dakoppervlakte** 11,0 m²
- Dakbedekking inbegrepen** nee, optioneel
- Inbegrepen** cilinderslot

Dakbedekking (verplichte optie)

	Benodigd aantal
Dakshingles beverstaart	6
Dakshingles hexagonaal	6
Dakshingles recht	6

Accessoires (optioneel)

	Benodigd aantal
Afdekkap (zonder messing bol) vierkant dak	1
Afwateringsbalk grenen, hardhout of kunststof	4
Beglazingskit 0,29 ltr	1
Betonband	12
Dakgoot kunststof 100 mm	1
Dakgoot kunststof 65 mm	1
Dakgoot verzinkt 125 mm	1
Funderingsbalk kunststof	4
Bitumenkit koker 0,31 ltr	3
Messing bol	1
Pakket houten vloerdelen 18 mm	4
Pakket houten vloerdelen 26 mm	6
Spijkers en nagels	1
Starterset 1	1
Stormanker set	1
Ventilatioerooster	1

Behandelingen (optioneel)

	Benodigd aantal
Carefree protect® 2,5 ltr	5
Embadecor® 2,5 ltr	5
Embalan® 2,5 ltr	5
Impregneervloeistof 2,5 ltr	3

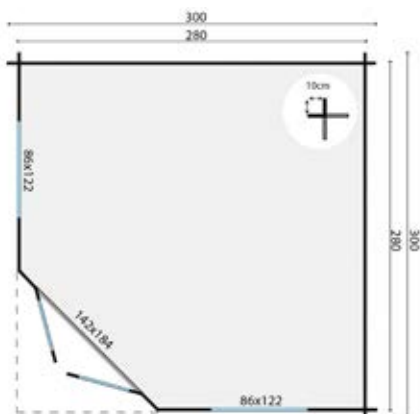

Alle opties zijn te vinden vanaf pagina 381



 10,5 m²

 15,6 m²

 29,4 m³

28 mm



Blokhutprieel Mitch

Specificaties

- P014271** groen geïmpregneerd
P014272 onbehandeld
P016498 bruin geïmpregneerd
P016499 zilvergrijs geïmpregneerd
P016500 Red Class Wood geïmpregneerd
P016501 honing geel geïmpregneerd
Specificatie geschaafd, gedroogd vuren
Dikte wand 28 mm
Nokhoogte 269,0 cm
Inhoud (m³) 29,4 m³
Fundering 330 x 330 cm
Dakoppervlakte 15,6 m²
Dakbedekking inbegrepen nee, optioneel

Dakbedekking (verplichte optie)

	Benodigd aantal
Dakshingles beverstaart	9
Dakshingles hexagonaal	9
Dakshingles recht	9

Accessoires (optioneel)

	Benodigd aantal
Afdekkap (zonder messing bol) vierkant dak	1
Afwateringsbalk grenen, hardhout of kunststof	5
Betonband	14
Dakgoot kunststof 100 mm	1
Dakgoot kunststof 65 mm	1
Dakgoot verzinkt 125 mm	1
Funderingsbalk kunststof	5
Bitumenkit koker 0,31 ltr	3
Messing bol	1
Spijkers en nagels	1
Starterset 2	1
Stormankerset	1

Behandelingen (optioneel)

	Benodigd aantal
Carefree protect® 2,5 ltr	6
Embadecor® 2,5 ltr	6
Embalan® 2,5 ltr	6
Impregneervloeistof 2,5 ltr	2

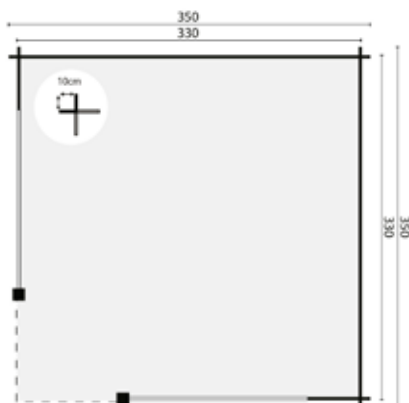

Alle opties zijn te vinden vanaf pagina 381
 Houten vloer voor onder de luifel, zie pagina 389





7,0 m²



11,0 m²



17,9 m³



40 mm



3-6-3 mm



Blokhut Emma

Specificaties

P014315 onbehandeld
P016007 bruin geïmpregneerd
P016008 groen geïmpregneerd
P016009 zilvergrijs geïmpregneerd
P016010 Red Class Wood geïmpregneerd
P016011 honing geel geïmpregneerd
Specificatie geschaafd, gedroogd vuren
Dikte wand 40 mm
Nokhoogte 250,0 cm
Inhoud (m³) 17,9 m³
Vloeroppervlakte binnen 7,0 m²
Fundering 282 x 282 cm
Roedes los
Glas isolatieglas
Dikte glas 3-6-3 mm
Aantal ramen (te openen) 2
Deurtype dubbele deur
Dakoppervlakte 11,0 m²
Dakbedekking inbegrepen nee, optioneel
Inbegrepen cilinderslot

Dakbedekking (verplichte optie)

Dakbedekking (verplichte optie)	Benodigd aantal
Dakshingles beverstaart	6
Dakshingles hexagonaal	6
Dakshingles recht	6

Accessoires (optioneel)

Accessoires (optioneel)	Benodigd aantal
Afdekkap (zonder messing bol) vierkant dak	1
Afwateringsbalk grenen, hardhout of kunststof	4
Beglazingskit 0,29 ltr	1
Betonband	12
Dakgoot kunststof 100 mm	1
Dakgoot kunststof 65 mm	1
Dakgoot verzinkt 125 mm	1
Funderingsbalk kunststof	4
Bitumenkit koker 0,31 ltr	3
Messing bol	1
Pakket houten vloerdelen 18 mm	4
Pakket houten vloerdelen 26 mm	6
Spijkers en nagels	1
Starterset 2	1
Stormankerset	1
Ventilatioerooster	1

Behandelingen (optioneel)

Behandelingen (optioneel)	Benodigd aantal
Carefree protect® 2,5 ltr	5
Embadecor® 2,5 ltr	5
Embalan® 2,5 ltr	5
Impregneervloeistof 2,5 ltr	3

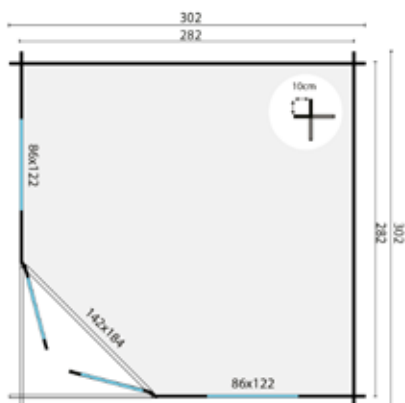

Alle opties zijn te vinden vanaf pagina 381

Scan voor meer informatie en een sfeerimpressie van deze producten ->





Blokhut Nilsson

Specificaties

P013551	onbehandeld
P016557	bruin geïmpregneerd
P016558	groen geïmpregneerd
P016559	zilvergrijs geïmpregneerd
P016560	Red Class Wood geïmpregneerd
P016561	honing geel geïmpregneerd
Specificatie	geschaafd, gedroogd vuren
Dikte wand	44 mm
Nokhoogte	298,0 cm
Inhoud (m3)	25,5 m ³
Vloeroppervlakte binnen	9,8 m ²
Fundering	330 x 330 cm
Roedes	los
Glas	isolatieglas
Dikte glas	4-6-4 mm
Aantal ramen (te openen)	2
Deurtype	dubbele deur
Dakoppervlakte	15,6 m ²
Dakbedekking inbegrepen	nee, optioneel
Inbegrepen	cilinderslot

Dakbedekking (verplichte optie)

	Benodigd aantal
Dakshingles beverstaart	9
Dakshingles hexagonaal	9
Dakshingles recht	9

Accessoires (optioneel)

	Benodigd aantal
Afdekkap (zonder messing bol) vierkant dak	1
Afwateringsbalk grenen, hardhout, kunststof	5
Beglazingskit 0,29 ltr	1
Betonband	16
Dakgoot kunststof 100 mm	1
Dakgoot verzinkt 125 mm	1
Bitumenkit koker 0,31 ltr	3
Messing bol	1
Pakket houten vloerdelen 18 mm	5
Pakket houten vloerdelen 26 mm	7
Spijkers en nagels	1
Starterset 2	1
Stormankerset	1
Ventilatioerooster	1

Behandelingen (optioneel)

	Benodigd aantal
Carefree protect® 2,5 ltr	5
Embadecor® 2,5 ltr	5
Embalan® 2,5 ltr	5
Impregneervloeistof 2,5 ltr	3

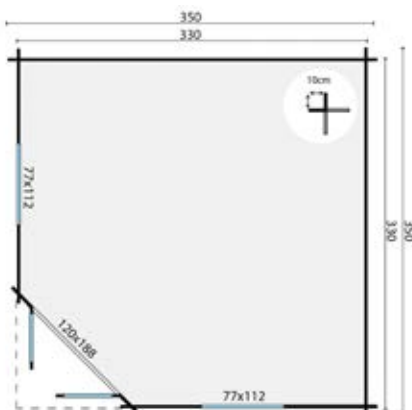

Alle opties zijn te vinden vanaf pagina 381





Blokhut Agnes

Specificaties

- P013586** onbehandeld
- P015676** bruin geïmpregneerd
- P015677** groen geïmpregneerd
- P015678** zilvergrijs geïmpregneerd
- P015679** Red Class Wood geïmpregneerd
- P015680** honing geel geïmpregneerd
- Specificatie** geschaafd, gedroogd vuren
- Dikte wand** 44 mm
- Nokhoogte** 298,0 cm
- Inhoud (m3)** 28,6 m³
- Vloeroppervlakte binnen** 7,8 m²
- Fundering** 420 x 280 cm
- Roedes** vast
- Glas** isolatieglas
- Dikte glas** 4-6-4 mm
- Aantal ramen (te openen)** 2
- Deurtype** dubbele deur
- Dakoppervlakte** 19,4 m²
- Dakbedekking inbegrepen** nee, optioneel
- Inbegrepen** cilinderslot

Dakbedekking (verplichte optie)

Dakbedekking (verplichte optie)	Benodigd aantal
Dakshingles beverstaart	9
Dakshingles hexagonaal	9
Dakshingles recht	9

Accessoires (optioneel)

Accessoires (optioneel)	Benodigd aantal
Afdekkap (zonder messing bol) vierkant dak	1
Afwateringsbalk grenen, hardhout, kunststof	6
Beglazingskit 0,29 ltr	1
Betonband	19
Dakgoot kunststof 100 mm	1
Dakgoot verzinkt 125 mm	1
Bitumenkit koker 0,31 ltr	4
Messing bol	1
Pakket houten vloerdelen 18 mm	6
Pakket houten vloerdelen 26 mm	8
Spijkers en nagels	1
Starterset 2	1
Stormankerset	1
Ventilatioerooster	1

Behandelingen (optioneel)

Behandelingen (optioneel)	Benodigd aantal
Carefree protect® 2,5 ltr	5
Embadecor® 2,5 ltr	5
Embalan® 2,5 ltr	5
Impregneervloeistof 2,5 ltr	3

Kan gespiegeld opgebouwd worden

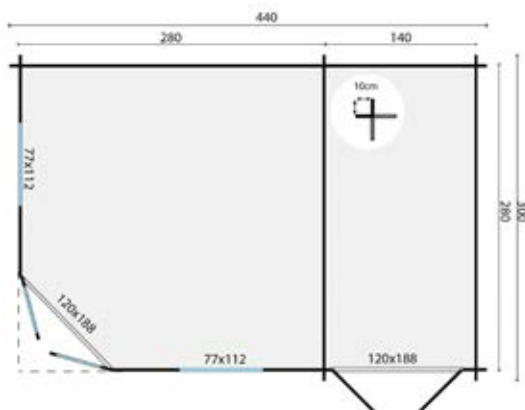

Alle opties zijn te vinden vanaf pagina 381

Scan voor meer informatie en een sfeerimpressie van deze producten ->



 13,2 m²

 21,0 m²

 33,0 m³

44 mm



4-6-4 mm



Blokhut Lotte

Specificaties

P013579 onbehandeld
P016372 bruin geïmpregneerd
P016373 groen geïmpregneerd
P016374 zilvergrijs geïmpregneerd
P016375 Red Class Wood geïmpregneerd
P016376 honing geel geïmpregneerd
Specificatie geschaafd, gedroogd vuren
Dikte wand 44 mm
Nokhoogte 302,0 cm
Inhoud (m³) 33,0 m³
Vloeroppervlakte binnen 13,2 m²
Fundering 381 x 381 cm
Roedes los
Glas isolatieglas
Dikte glas 4-6-4 mm
Aantal ramen (te openen) 2
Deurtype dubbele deur
Dakoppervlakte 21,0 m²
Dakbedekking inbegrepen nee, optioneel
Inbegrepen cilinderslot

Dakbedekking (verplichte optie)

Dakbedekking (verplichte optie)	Benodigd aantal
Dakshingles beverstaart	9
Dakshingles hexagonaal	9
Dakshingles recht	9

Accessoires (optioneel)

Accessoires (optioneel)	Benodigd aantal
Afdekkap (zonder messing bol) vierkant dak	1
Afwateringsbalk grenen, hardhout, kunststof	6
Beglazingskit 0,29 ltr	1
Betonband	16
Dakgoot kunststof 100 mm	1
Dakgoot verzinkt 125 mm	1
Bitumenkit koker 0,31 ltr	4
Messing bol	1
Pakket houten vloerdelen 18 mm	7
Pakket houten vloerdelen 26 mm	9
Spijkers en nagels	1
Starterset 2	1
Stormankerset	1
Ventilatioerooster	1

Behandelingen (optioneel)

Behandelingen (optioneel)	Benodigd aantal
Carefree protect® 2,5 ltr	5
Embadecor® 2,5 ltr	5
Embalan® 2,5 ltr	5
Impregneervloeistof 2,5 ltr	3

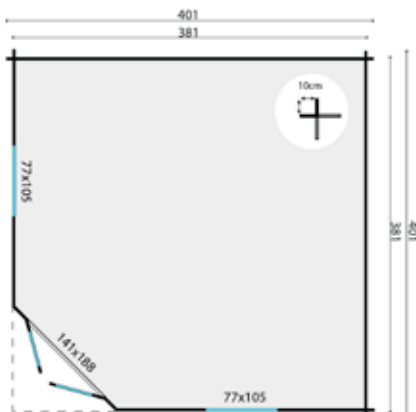

Alle opties zijn te vinden vanaf pagina 381





18,3 m²



30,5 m²



24,0 m³



28 mm



4 mm



Blokhut Christoffer

Specificaties

- P013858** onbehandeld
- P015888** bruin geïmpregneerd
- P015889** groen geïmpregneerd
- P015890** zilvergrijs geïmpregneerd
- P015891** Red Class Wood geïmpregneerd
- P015892** honing geel geïmpregneerd
- Specificatie** geschaafd, gedroogd vuren
- Dikte wand** 28 mm
- Nokhoogte** 305,0 cm
- Inhoud (m³)** 24,0 m³
- Vloeroppervlakte binnen** 9,6 m²
- Fundering** 555 x 330 cm
- Roedes** vast
- Glas** enkelglas
- Dikte glas** 4 mm
- Aantal ramen (te openen)** 2
- Deurtype** dubbele deur
- Dakoppervlakte** 30,5 m²
- Dakbedekking inbegrepen** nee, optioneel
- Inbegrepen** cilinderslot

Dakbedekking (verplichte optie)

Dakbedekking (verplichte optie)	Benodigd aantal
Dakshingles beverstaart	11
Dakshingles hexagonaal	11
Dakshingles recht	11

Accessoires (optioneel)

Accessoires (optioneel)	Benodigd aantal
Afwateringsbalk grenen, hardhout of kunststof	6
Beglazingskit 0,29 ltr	1
Betonband	17
Dakgoot kunststof 100 mm	1
Dakgoot verzinkt 125 mm	1
Funderingsbalk kunststof	6
Bitumenkit koker 0,31 ltr	4
Pakket houten vloerdelen 18 mm	5
Pakket houten vloerdelen 26 mm	7
Spijkers en nagels	1
Starterset 2	1
Stormankerset	1
Ventilatioerooster	1

Behandelingen (optioneel)

Behandelingen (optioneel)	Benodigd aantal
Carefree protect® 2,5 ltr	6
Embadecor® 2,5 ltr	6
Embalan® 2,5 ltr	6
Impregneervloeistof 2,5 ltr	3

Kan gespiegeld opgebouwd worden



Alle opties zijn te vinden vanaf pagina 381
Houten vloer voor onder de luifel, zie pagina 389



 17,7 m²

 29,0 m²

 13,8 m³

44 mm



3-6-3 mm



Blokhut Gretel

Specificaties

P013365 onbehandeld
P016095 bruin geïmpregneerd
P016096 groen geïmpregneerd
P016097 zilvergrijs geïmpregneerd
P016098 Red Class Wood geïmpregneerd
P016099 honing geel geïmpregneerd
Specificatie geschaafd, gedroogd vuren
Dikte wand 44 mm
Nokhoogte 282,0 cm
Inhoud (m³) 13,8 m³
Vloeroppervlakte binnen 5,3 m²
Fundering 770 x 230 cm
Roedes los
Glas isolatieglas
Dikte glas 3-6-3 mm
Aantal ramen (te openen) 2
Deurtype dubbele deur
Dakoppervlakte 29,0 m²
Dakbedekking inbegrepen nee, optioneel
Inbegrepen cilinderslot

Dakbedekking (verplichte optie)

Dakbedekking (verplichte optie)	Benodigd aantal
Dakshingles beverstaart	12
Dakshingles hexagonaal	12
Dakshingles recht	12

Accessoires (optioneel)

Accessoires (optioneel)	Benodigd aantal
Afwateringsbalk grenen, hardhout, kunststof	5
Beglazingskit 0,29 ltr	1
Betonband	17
Bitumenkit koker 0,31 ltr	5
Pakket houten vloerdelen 18 mm	3
Pakket houten vloerdelen 26 mm	4
Spijkers en nagels	1
Starterset 2	1
Stormanker set	1
Ventilatioerooster	1

Behandelingen (optioneel)

Behandelingen (optioneel)	Benodigd aantal
Carefree protect® 2,5 ltr	6
Embadecor® 2,5 ltr	6
Embalan® 2,5 ltr	6
Impregneervloeistof 2,5 ltr	3

Kan gespiegeld opgebouwd worden

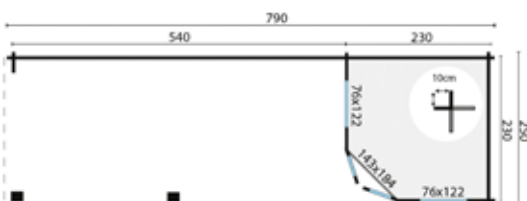

Alle opties zijn te vinden vanaf pagina 381
 Houten vloer voor onder de luifel, zie pagina 389





17,8 m²



31,0 m²



30,4 m³



44 mm



3-6-3 mm



Blokhut Olson

Specificaties

- P013344** onbehandeld
- P016597** bruin geïmpregneerd
- P016598** groen geïmpregneerd
- P016599** zilvergrijs geïmpregneerd
- P016600** Red Class Wood geïmpregneerd
- P016601** honing geel geïmpregneerd
- Specificatie** geschaafd, gedroogd vuren
- Dikte wand** 44 mm
- Nokhoogte** 292,0 cm
- Inhoud (m³)** 30,4 m³
- Vloeroppervlakte binnen** 7,4 m²
- Fundering** 685 x 280 cm
- Roedes** los
- Glas** isolatieglas
- Dikte glas** 3-6-3 mm
- Aantal ramen (te openen)** 2
- Deurtype** dubbele deur
- Dakoppervlakte** 31,0 m²
- Dakbedekking inbegrepen** nee, optioneel
- Inbegrepen** cilinderslot

Dakbedekking (verplichte optie)

	Benodigd aantal
Dakshingles beverstaart	13
Dakshingles hexagonaal	13
Dakshingles recht	13

Accessoires (optioneel)

	Benodigd aantal
Afwateringsbalk grenen, hardhout, kunststof	7
Beglazingskit 0,29 ltr	1
Betonband	17
Dakgoot kunststof 100 mm	1
Dakgoot verzinkt 125 mm	1
Bitumenkit koker 0,31 ltr	5
Pakket houten vloerdelen 18 mm	6
Pakket houten vloerdelen 26 mm	8
Spijkers en nagels	1
Starterset 2	1
Stormankerset	1
Ventilatioerooster	1

Behandelingen (optioneel)

	Benodigd aantal
Carefree protect® 2,5 ltr	7
Embadecor® 2,5 ltr	7
Embalan® 2,5 ltr	7
Impregneervloeistof 2,5 ltr	4

Kan gespiegeld opgebouwd worden ↘

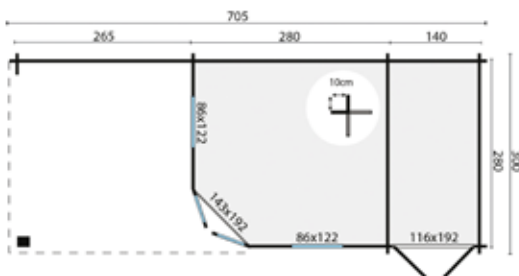

Alle opties zijn te vinden vanaf pagina 381
Houten vloer voor onder de luifel, zie pagina 389





20,4 m²



35,5 m²



21,1 m³



44 mm



3-6-3 mm



Blokhut Bertil

Specificaties

P013358 onbehandeld
P015777 bruin geïmpregneerd
P015778 groen geïmpregneerd
P015779 zilvergrijs geïmpregneerd
P015780 Red Class Wood geïmpregneerd
P015781 honing geel geïmpregneerd
Specificatie geschaafd, gedroogd vuren
Dikte wand 44 mm
Nokhoogte 292,0 cm
Inhoud (m3) 21,1 m³
Vloeroppervlakte binnen 6,7 m²
Fundering 770 x 280 cm
Roedes los
Glas isolatieglas
Dikte glas 3-6-3 mm
Aantal ramen (te openen) 2
Deurtype dubbele deur
Dakoppervlakte 35,5 m²
Dakbedekking inbegrepen nee, optioneel
Inbegrepen cilinderslot

Dakbedekking (verplichte optie)

Dakbedekking	Benodigd aantal
Dakshingles beverstaart	14
Dakshingles hexagonaal	14
Dakshingles recht	14

Accessoires (optioneel)

Accessoire	Benodigd aantal
Afwateringsbalk grenen, hardhout, kunststof	7
Beglazingskit 0,29 ltr	1
Betonband	17
Dakgoot kunststof 100 mm	1
Dakgoot verzinkt 125 mm	1
Bitumenkit koker 0,31 ltr	6
Pakket houten vloerdelen 18 mm	4
Pakket houten vloerdelen 26 mm	5
Spijkers en nagels	1
Starterset 2	1
Stormankerset	1
Ventilatierooster	1

Behandelingen (optioneel)

Behandeling	Benodigd aantal
Carefree protect@ 2,5 ltr	8
Embadecor@ 2,5 ltr	8
Embalan@ 2,5 ltr	8
Impregneervloeistof 2,5 ltr	4

Kan gespiegeld opgebouwd worden



Alle opties zijn te vinden vanaf pagina 381
 Houten vloer voor onder de luifel, zie pagina 389





24,5 m²



37,7 m²



29,4 m³



44 mm



3-6-3 mm

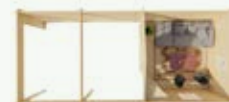

Blokhut Paiva

Specificaties

P013351 onbehandeld
P016613 bruin geïmpregneerd
P016614 groen geïmpregneerd
P016615 zilvergrijs geïmpregneerd
P016616 Red Class Wood geïmpregneerd
P016617 honing geel geïmpregneerd
Specificatie geschaafd, gedroogd vuren
Dikte wand 44 mm
Nokhoogte 302,0 cm
Inhoud (m³) 29,4 m³
Vloeroppervlakte binnen 9,7 m²
Fundering 780 x 330 cm
Roedes los
Glas isolatieglas
Dikte glas 3-6-3 mm
Aantal ramen (te openen) 2
Deurtype dubbele deur
Dakoppervlakte 37,7 m²
Dakbedekking inbegrepen nee, optioneel
Inbegrepen cilinderslot

Dakbedekking (verplichte optie)

Dakbedekking (verplichte optie)	Benodigd aantal
Dakshingles beverstaart	16
Dakshingles hexagonaal	16
Dakshingles recht	16

Accessoires (optioneel)

Accessoires (optioneel)	Benodigd aantal
Afwateringsbalk grenen, hardhout, kunststof	7
Beglazingskit 0,29 ltr	1
Betonband	20
Dakgoot kunststof 100 mm	1
Dakgoot verzinkt 125 mm	1
Bitumenkit koker 0,31 ltr	6
Pakket houten vloerdelen 18 mm	6
Pakket houten vloerdelen 26 mm	7
Spijkers en nagels	1
Starterset 3	1
Stormankerset	1
Ventilatioerooster	1

Behandelingen (optioneel)

Behandelingen (optioneel)	Benodigd aantal
Carefree protect® 2,5 ltr	8
Embadecor® 2,5 ltr	8
Embalan® 2,5 ltr	8
Impregneervloeistof 2,5 ltr	4

Kan gespiegeld opgebouwd worden

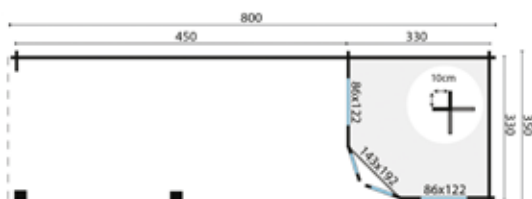

Alle opties zijn te vinden vanaf pagina 381
 Houten vloer voor onder de luifel, zie pagina 389

Scan voor meer informatie en een sfeerimpressie van deze producten ->





Blokhut Torkel

Specificaties

P013283 onbehandeld
P016888 bruin geïmpregneerd
P016889 groen geïmpregneerd
P016890 zilvergrijs geïmpregneerd
P016891 Red Class Wood geïmpregneerd
P016892 honing geel geïmpregneerd
Specificatie geschaafd, gedroogd vuren
Dikte wand 44 mm
Nokhoogte 317,0 cm
Inhoud (m³) 39,8 m³
Vloeroppervlakte binnen 15,3 m²
Fundering 680 x 400 cm
Roedes los
Glas isolatieglas
Dikte glas 3-6-3 mm
Aantal ramen (te openen) 1
Deurtype harmonicadeur
Dakoppervlakte 34,9 m²
Dakbedekking inbegrepen nee, optioneel
Inbegrepen cilinderslot

Dakbedekking (verplichte optie)

Dakbedekking (verplichte optie)	Benodigd aantal
Dakshingles beverstaart	14
Dakshingles hexagonaal	14
Dakshingles recht	14

Accessoires (optioneel)

Accessoires (optioneel)	Benodigd aantal
Afwateringsbalk grenen, hardhout, kunststof	8
Beglazingskit 0,29 ltr	1
Betonband	19
Bitumenkit koker 0,31 ltr	5
Pakket houten vloerdelen 18 mm	9
Pakket houten vloerdelen 26 mm	11
Spijkers en nagels	1
Starterset 3	1
Stormankerset	1
Ventilatierooster	1

Behandelingen (optioneel)

Behandelingen (optioneel)	Benodigd aantal
Carefree protect® 2,5 ltr	7
Embadecor® 2,5 ltr	7
Embalan® 2,5 ltr	7
Impregneervloeistof 2,5 ltr	4

Kan gespiegeld opgebouwd worden

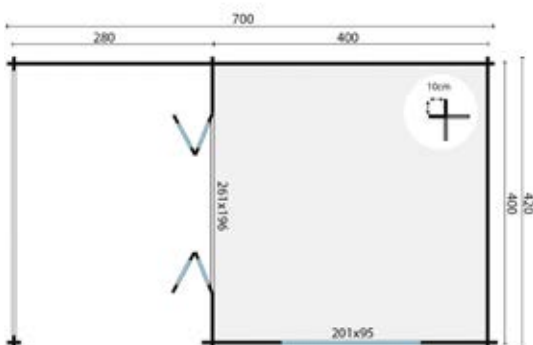

Alle opties zijn te vinden vanaf pagina 381
 Houten vloer voor onder de luifel, zie pagina 389





31,8 m²



41,8 m²



54,6 m³



44 mm



3-6-3 mm



Blokhut Sibella

Specificaties

- P013291** groen geïmpregneerd
- P013298** onbehandeld
- P016789** bruin geïmpregneerd
- P016790** zilvergrijs geïmpregneerd
- P016791** Red Class Wood geïmpregneerd
- P016792** honing geel geïmpregneerd
- Specificatie** geschaafd, gedroogd vuren
- Dikte wand** 44 mm
- Nokhoogte** 317,0 cm
- Inhoud (m3)** 54,6 m³
- Vloeroppervlakte binnen** 15,3 m²
- Fundering** 830 x 400 cm
- Roedes** los
- Glas** isolatieglas
- Dikte glas** 3-6-3 mm
- Aantal ramen (te openen)** 1
- Deurtype** harmonicadeur
- Dakoppervlakte** 41,8 m²
- Dakbedekking inbegrepen** nee, optioneel
- Inbegrepen** cilinderslot

Dakbedekking (verplichte optie)

Dakshingles beverstaart	16
Dakshingles hexagonaal	16
Dakshingles recht	16

Accessoires (optioneel)

	Benodigd aantal
Afwateringsbalk grenen, hardhout, kunststof	10
Beglazingskit 0,29 ltr	1
Betonband	30
Dakgoot kunststof 100 mm	1
Dakgoot verzinkt 125 mm	1
Bitumenkit koker 0,31 ltr	6
Pakket houten vloerdelen 18 mm	11
Pakket houten vloerdelen 26 mm	14
Spijkers en nagels	2
Starterset 3	1
Stormankerset	1
Ventilatioerooster	1

Behandelingen (optioneel)

	Benodigd aantal
Carefree protect® 2,5 ltr	10
Embadecor® 2,5 ltr	10
Embalan® 2,5 ltr	10
Impregneervloeistof 2,5 ltr	5

Kan gespiegeld opgebouwd worden

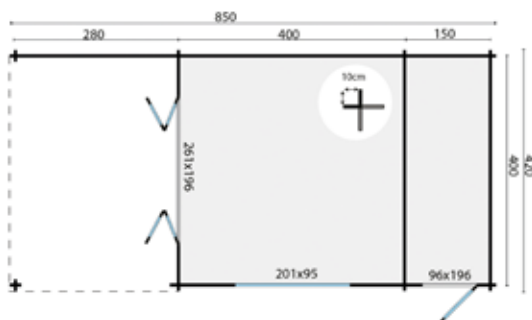

Alle opties zijn te vinden vanaf pagina 381
Houten vloer voor onder de luifel, zie pagina 389





Blokhut Lynn

Specificaties

P013488 onbehandeld
P016382 bruin geïmpregneerd
P016383 groen geïmpregneerd
P016384 zilvergrijs geïmpregneerd
P016385 Red Class Wood geïmpregneerd
P016386 honing geel geïmpregneerd
Specificatie geschaafd, gedroogd vuren
Dikte wand 44 mm
Nokhoogte 306,0 cm
Inhoud (m3) 36,0 m³
Vloeroppervlakte binnen 13,4 m²
Fundering 418 x 418 cm
Roedes los
Glas isolatieglas
Dikte glas 4-6-4 mm
Aantal ramen (te openen) 4
Deurtype dubbele deur
Dakoppervlakte 19,7 m²
Dakbedekking inbegrepen nee, optioneel
Inbegrepen cilinderslot

Dakbedekking (verplichte optie)

Dakbedekking (verplichte optie)	Benodigd aantal
Dakshingles beverstaart	10
Dakshingles hexagonaal	10
Dakshingles recht	10

Accessoires (optioneel)

Accessoires (optioneel)	Benodigd aantal
Afdekkap (zonder messing bol) achthoekig dak	1
Afwateringsbalk grenen, hardhout, kunststof	6
Beglazingskit 0,29 ltr	1
Betonband	16
Bitumenkit koker 0,31 ltr	4
Messing bol	1
Pakket houten vloerdelen 18 mm	7
Pakket houten vloerdelen 26 mm	10
Spijkers en nagels	1
Starterset 2	1
Stormankerset	1
Ventilatie-rooster	1

Behandelingen (optioneel)

Behandelingen (optioneel)	Benodigd aantal
Carefree protect@ 2,5 ltr	5
Embadecor@ 2,5 ltr	5
Embalan@ 2,5 ltr	5
Impregneervloeistof 2,5 ltr	3

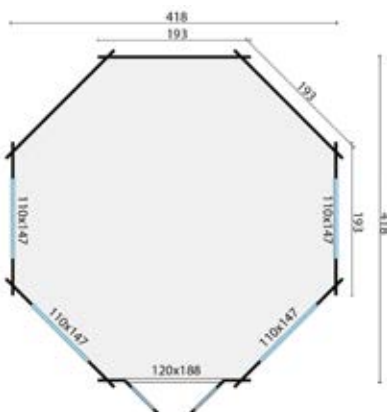

Alle opties zijn te vinden vanaf pagina 381





6,2 m²



12,1 m²



13,6 m³



28 mm



4 mm



Blokhut Klair

Specificaties

- P013255** onbehandeld
- P016289** bruin geïmpregneerd
- P016290** groen geïmpregneerd
- P016291** zilvergrijs geïmpregneerd
- P016292** Red Class Wood geïmpregneerd
- P016293** honing geel geïmpregneerd
- Specificatie** geschaafd, gedroogd vuren
- Dikte wand** 28 mm
- Nokhoogte** 234,0 cm
- Inhoud (m³)** 13,6 m³
- Vloeroppervlakte binnen** 6,2 m²
- Fundering** 280 x 220 cm
- Roedes** los
- Glas** enkelglas
- Dikte glas** 4 mm
- Deurtype** dubbele deur
- Dakoppervlakte** 12,1 m²
- Dakbedekking inbegrepen** nee, optioneel
- Inbegrepen** cilinderslot

Dakbedekking (verplichte optie)

- Dakleer
- Easy-roofing
- EPDM (vooraf gedefinieerde afmetingen)

Benodigd aantal

- 2
- 4
- 1

Accessoires (optioneel)

- Afwateringsbalk grenen, hardhout of kunststof
- Beglazingskit 0,29 ltr
- Betonband
- Funderingsbalk kunststof
- Bitumenkit koker 0,31 ltr
- Pakket houten vloerdelen 18 mm
- Pakket houten vloerdelen 26 mm
- Spijkers en nagels
- Starterset 1
- Stormankerset
- Ventilatioerooster

Benodigd aantal

- 4
- 1
- 12
- 4
- 3
- 4
- 5
- 1
- 1
- 1
- 1

Behandelingen (optioneel)

- Carefree protect® 2,5 ltr
- Embadecor® 2,5 ltr
- Embalan® 2,5 ltr
- Impregneervloeistof 2,5 ltr

Benodigd aantal

- 4
- 4
- 4
- 2

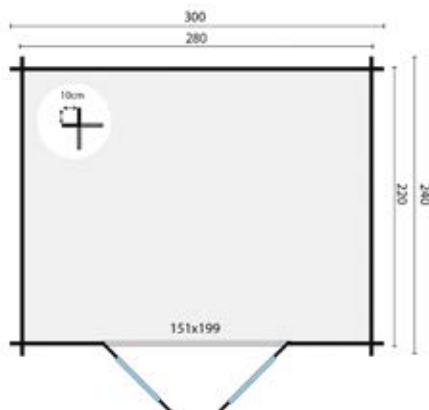

Alle opties zijn te vinden vanaf pagina 381



 5,2 m²

 6,7 m²

 12,3 m³

19 mm



4 mm



Blokhut Novalie

Specificaties

P013041 onbehandeld
P016572 bruin geïmpregneerd
P016573 groen geïmpregneerd
P016574 zilvergrijs geïmpregneerd
P016575 Red Class Wood geïmpregneerd
P016576 honing geel geïmpregneerd
Specificatie geschaafd, gedroogd vuren
Dikte wand 19 mm
Nokhoogte 228,0 cm
Inhoud (m3) 12,3 m³
Vloeroppervlakte binnen 5,2 m²
Fundering 288 x 188 cm
Glas enkelglas
Dikte glas 4 mm
Deurtype enkele deur
Dakoppervlakte 6,7 m²
Dakbedekking inbegrepen nee, optioneel
Inbegrepen cilinderslot, fundering, houten vloer

Dakbedekking (verplichte optie)

Dakleer
 Easy-roofing
 EPDM (vooraf gedefinieerde afmetingen)

Benodigd aantal

1
3
1

Accessoires (optioneel)

Aluminium daktrim set
 Aluminium daktrim set zwart
 Beglazingskit 0,29 ltr
 Dakdoorvoer rond
 Dakgoot kunststof 100 mm
 Dakgoot kunststof 65 mm
 Dakgoot verzinkt 125 mm
 Bitumenkit koker 0,31 ltr
 Spijkers en nagels
 Starterset 1
 Stormankerset
 Ventilatie-rooster

Benodigd aantal

1
1
1
1
1
1
1
3
1
1
1

Behandelingen (optioneel)

Carefree protect@ 2,5 ltr
 Embadecor@ 2,5 ltr
 Embalan@ 2,5 ltr
 Impregneervloeistof 2,5 ltr

Benodigd aantal

3
3
3
2

Kan gespiegeld opgebouwd worden

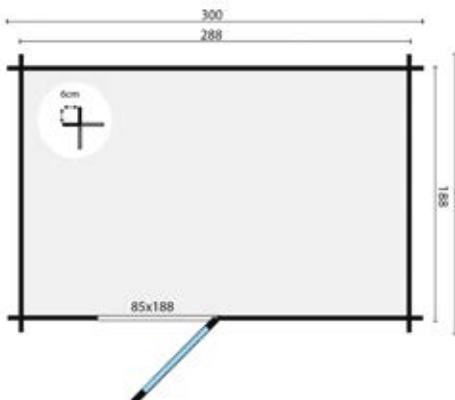

Alle opties zijn te vinden vanaf pagina 381





Blokhut Minimodern

Specificaties

- P013616** onbehandeld
- P016493** bruin geïmpregneerd
- P016494** groen geïmpregneerd
- P016495** zilvergrijs geïmpregneerd
- P016496** Red Class Wood geïmpregneerd
- P016497** honing geel geïmpregneerd
- Specificatie** geschaafd, gedroogd vuren
- Dikte wand** 28 mm
- Nokhoogte** 223,0 cm
- Inhoud (m3)** 12,6 m³
- Vloeroppervlakte binnen** 5,1 m²
- Fundering** 290 x 190 cm
- Glas** enkelglas
- Dikte glas** 4 mm
- Deurtype** dubbele deur
- Dakoppervlakte** 7,3 m²
- Dakbedekking inbegrepen** nee, optioneel
- Inbegrepen** cilinderslot

Dakbedekking (verplichte optie)

- Dakleer
- Easy-roofing
- EPDM (vooraf gedefinieerde afmetingen)

Benodigd aantal

- 2
- 3
- 1

Accessoires (optioneel)

- Afwateringsbalk grenen, hardhout of kunststof
- Aluminium daktrim set
- Aluminium daktrim set zwart
- Beglazingskit 0,29 ltr
- Betonband
- Dakdoorvoer rond
- Dakgoot kunststof 100 mm
- Dakgoot kunststof 65 mm
- Dakgoot verzinkt 125 mm
- Funderingsbalk kunststof
- Bitumenkit koker 0,31 ltr
- Pakket houten vloerdelen 18 mm
- Pakket houten vloerdelen 26 mm
- Spijkers en nagels
- Starterset 1
- Stormankerset
- Ventilatioerooster

Benodigd aantal

- 4
- 1
- 1
- 1
- 10
- 1
- 1
- 1
- 1
- 4
- 1
- 3
- 4
- 1
- 1
- 1
- 1

Behandelingen (optioneel)

- Carefree protect® 2,5 ltr
- Embadecor® 2,5 ltr
- Embalan® 2,5 ltr
- Impregneervloeistof 2,5 ltr

Benodigd aantal

- 3
- 3
- 3
- 2

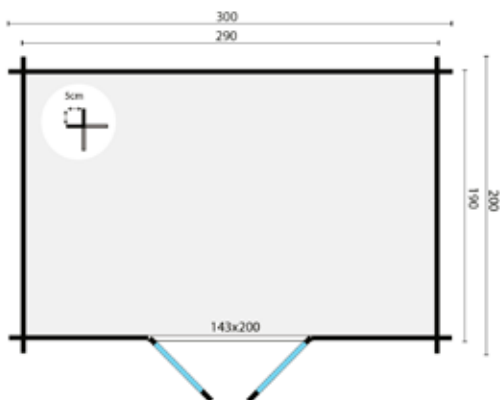

Alle opties zijn te vinden vanaf pagina 381

Scan voor meer informatie en een sfeerimpressie van deze producten ->





Blokhut Hypermodern

Specificaties

P013558 onbehandeld
P016165 bruin geïmpregneerd
P016166 groen geïmpregneerd
P016167 zilvergrijs geïmpregneerd
P016168 Red Class Wood geïmpregneerd
P016169 honing geel geïmpregneerd
Specificatie geschaafd, gedroogd vuren
Dikte wand 28 mm
Nokhoogte 228,0 cm
Inhoud (m3) 17,5 m³
Vloeroppervlakte binnen 7,4 m²
Fundering 310 x 250 cm
Glas enkelglas
Dikte glas 4 mm
Deurtype dubbele deur
Dakoppervlakte 9,5 m²
Dakbedekking inbegrepen nee, optioneel
Inbegrepen cilinderslot

Dakbedekking (verplichte optie)

Dakleer 4
 Easy-roofing 4
 EPDM (vooraf gedefinieerde afmetingen) 1

Benodigd aantal

Accessoires (optioneel)

Afwateringsbalk grenen, hardhout of kunststof 4
 Aluminium daktrim set 1
 Aluminium daktrim set zwart 1
 Beglazingskit 0,29 ltr 1
 Betonband 14
 Dakdoorvoer rond 1
 Dakgoot kunststof 100 mm 1
 Dakgoot kunststof 65 mm 1
 Dakgoot verzinkt 125 mm 1
 Funderingsbalk kunststof 4
 Bitumenkit koker 0,31 ltr 2
 Pakket houten vloerdelen 18 mm 4
 Pakket houten vloerdelen 26 mm 5
 Spijkers en nagels 1
 Starterset 1
 Stormankerset 1
 Ventilatioerooster 1

Benodigd aantal

Behandelingen (optioneel)

Carefree protect® 2,5 ltr 4
 Embadecor® 2,5 ltr 4
 Embalan® 2,5 ltr 4
 Impregneervloeistof 2,5 ltr 2

Benodigd aantal

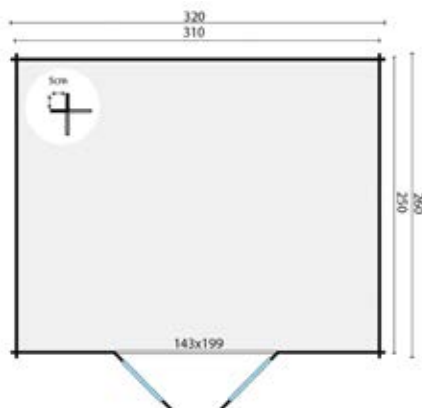

Alle opties zijn te vinden vanaf pagina 381





7,8 m²



10,2 m²



17,5 m³



28 mm



4 mm



Blokhut Bodine

Specificaties

- P013424** onbehandeld
- P015817** bruin geïmpregneerd
- P015818** groen geïmpregneerd
- P015819** zilvergrijs geïmpregneerd
- P015820** Red Class Wood geïmpregneerd
- P015821** honing geel geïmpregneerd
- Specificatie** geschaafd, gedroogd vuren
- Dikte wand** 28 mm
- Nokhoogte** 225,0 cm
- Inhoud (m3)** 17,5 m³
- Vloeroppervlakte binnen** 7,8 m²
- Fundering** 280 x 280 cm
- Glas** enkelglas
- Dikte glas** 4 mm
- Aantal ramen (vast)** 1
- Deurtype** dubbele deur
- Dakoppervlakte** 10,2 m²
- Dakbedekking inbegrepen** nee, optioneel
- Inbegrepen** cilinderslot

Dakbedekking (verplichte optie)

- Dakleer 2
- Easy-roofing 4
- EPDM (vooraf gedefinieerde afmetingen) 1

Benodigd aantal

Accessoires (optioneel)

- Afwateringsbalk grenen, hardhout of kunststof 4
- Aluminium daktrim set 1
- Aluminium daktrim set zwart 1
- Beglazingskit 0,29 ltr 1
- Betonband 12
- Dakdoorvoer rond 1
- Dakgoot kunststof 100 mm 1
- Dakgoot verzinkt 125 mm 1
- Funderingsbalk kunststof 4
- Bitumenkit koker 0,31 ltr 2
- Pakket houten vloerdelen 18 mm 4
- Pakket houten vloerdelen 26 mm 5
- Spijkers en nagels 1
- Starterset 1 1
- Stormanker set 1
- Ventilatioerooster 1

Benodigd aantal

Behandelingen (optioneel)

- Carefree protect® 2,5 ltr 4
- Embadecor® 2,5 ltr 4
- Embalan® 2,5 ltr 4
- Impregneervloeistof 2,5 ltr 2

Benodigd aantal

Raam is zowel links als rechts te plaatsen

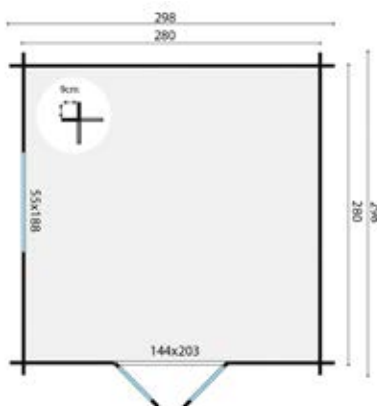

Alle opties zijn te vinden vanaf pagina 381

Scan voor meer informatie en een sfeerimpressie van deze producten ->



 8,8 m²

 10,8 m²

 19,8 m³

28 mm



4 mm



Blokhut Ulmod

Specificaties

- P014295** onbehandeld
- P016908** bruin geïmpregneerd
- P016909** groen geïmpregneerd
- P016910** zilvergrijs geïmpregneerd
- P016911** Red Class Wood geïmpregneerd
- P016912** honing geel geïmpregneerd
- Specificatie** geschaafd, gedroogd vuren
- Dikte wand** 28 mm
- Nokhoogte** 225,0 cm
- Inhoud (m³)** 19,8 m³
- Vloeroppervlakte binnen** 8,8 m²
- Fundering** 362 x 242 cm
- Glas** enkelglas
- Dikte glas** 4 mm
- Aantal ramen (vast)** 1
- Deurtype** dubbele deur
- Dakoppervlakte** 10,8 m²
- Dakbedekking inbegrepen** nee, optioneel
- Inbegrepen** cilinderslot

Dakbedekking (verplichte optie)

- Dakleer 1
- Easy-roofing 4
- EPDM (vooraf gedefinieerde afmetingen) 1

Benodigd aantal

Accessoires (optioneel)

- Afwateringsbalk grenen, hardhout of kunststof 4
- Aluminium daktrim set 1
- Aluminium daktrim set zwart 1
- Beglazingskit 0,29 ltr 1
- Betonband 14
- Dakdoorvoer rond 1
- Dakgoot kunststof 100 mm 1
- Dakgoot kunststof 65 mm 1
- Dakgoot verzinkt 125 mm 1
- Funderingsbalk kunststof 4
- Bitumenkit koker 0,31 ltr 2
- Pakket houten vloerdelen 18 mm 5
- Pakket houten vloerdelen 26 mm 7
- Spijkers en nagels 1
- Starterset 1
- Stormankerset 1
- Ventilatioerooster 1

Benodigd aantal

Behandelingen (optioneel)

- Carefree protect® 2,5 ltr 4
- Embadecor® 2,5 ltr 4
- Embalan® 2,5 ltr 4
- Impregneervloeistof 2,5 ltr 2

Benodigd aantal

Deuren en ramen zijn zowel links als rechts te plaatsen

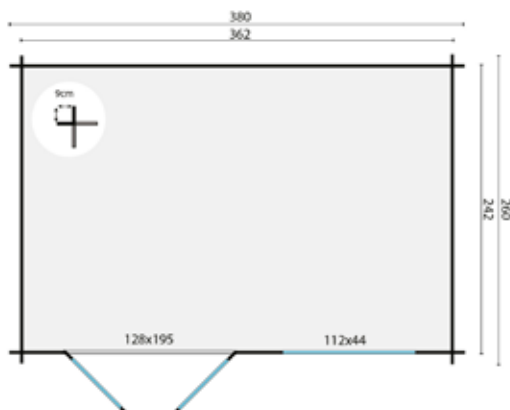

Alle opties zijn te vinden vanaf pagina 381





13,4 m²



17,3 m²



30,2 m³



28 mm



4 mm



Blokhut Zerja

Specificaties

- P014281** onbehandeld
- P016982** bruin geïmpregneerd
- P016983** groen geïmpregneerd
- P016984** zilvergrijs geïmpregneerd
- P016985** Red Class Wood geïmpregneerd
- P016986** honing geel geïmpregneerd
- Specificatie** geschaafd, gedroogd vuren
- Dikte wand** 28 mm
- Nokhoogte** 225,0 cm
- Inhoud (m3)** 30,2 m³
- Vloeroppervlakte binnen** 13,4 m²
- Fundering** 480 x 280 cm
- Glas** enkelglas
- Dikte glas** 4 mm
- Aantal ramen (vast)** 2
- Deurtype** dubbele deur
- Dakoppervlakte** 17,3 m²
- Dakbedekking inbegrepen** nee, optioneel
- Inbegrepen** cilinderslot

Dakbedekking (verplichte optie)

- Dakleer
- Easy-roofing
- EPDM (vooraf gedefinieerde afmetingen)

Benodigd aantal

- 4
- 6
- 1

Accessoires (optioneel)

- Afwateringsbalk grenen, hardhout of kunststof
- Aluminium daktrim set
- Aluminium daktrim set zwart
- Beglazingskit 0,29 ltr
- Betonband
- Dakdoorvoer rond
- Dakgoot kunststof 100 mm
- Dakgoot kunststof 65 mm
- Dakgoot verzinkt 125 mm
- Funderingsbalk kunststof
- Bitumenkit koker 0,31 ltr
- Pakket houten vloerdelen 18 mm
- Pakket houten vloerdelen 26 mm
- Spijkers en nagels
- Starterset 1
- Stormankerset
- Ventilatioerooster

Benodigd aantal

- 6
- 1
- 1
- 1
- 16
- 1
- 1
- 1
- 1
- 6
- 4
- 7
- 10
- 1
- 1
- 1
- 1

Behandelingen (optioneel)

- Carefree protect® 2,5 ltr
- Embadecor® 2,5 ltr
- Embalan® 2,5 ltr
- Impregneervloeistof 2,5 ltr

Benodigd aantal

- 6
- 6
- 6
- 3

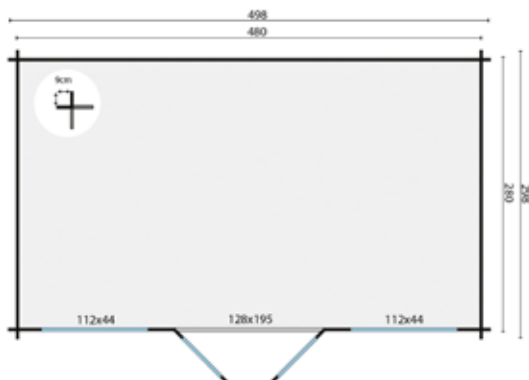

Alle opties zijn te vinden vanaf pagina 381





Blokhut Middelmodern

Specificaties

P013623 onbehandeld
P016478 bruin geïmpregneerd
P016479 groen geïmpregneerd
P016480 zilvergrijs geïmpregneerd
P016481 Red Class Wood geïmpregneerd
P016482 honing geel geïmpregneerd
Specificatie geschaafd, gedroogd vuren
Dikte wand 28 mm
Nokhoogte 225,0 cm
Inhoud (m3) 12,6 m³
Vloeroppervlakte binnen 5,5 m²
Fundering 290 x 190 cm
Glas enkelglas
Dikte glas 4 mm
Deurtype dubbele deur
Dakoppervlakte 11,0 m²
Dakbedekking inbegrepen nee, optioneel
Inbegrepen cilinderslot

Dakbedekking (verplichte optie)

	Benodigd aantal
Dakleer	3
Easy-roofing	4
EPDM (vooraf gedefinieerde afmetingen)	1

Accessoires (optioneel)

	Benodigd aantal
Afwateringsbalk grenen, hardhout of kunststof	4
Aluminium daktrim set	1
Aluminium daktrim set zwart	1
Beglazingskit 0,29 ltr	1
Betonband	10
Dakdoorvoer rond	1
Dakgoot kunststof 100 mm	1
Dakgoot verzinkt 125 mm	1
Funderingsbalk kunststof	4
Bitumenkit koker 0,31 ltr	2
Pakket houten vloerdelen 18 mm	3
Pakket houten vloerdelen 26 mm	4
Spijkers en nagels	1
Starterset 1	1
Stormankerset	1
Ventilatioerooster	1

Behandelingen (optioneel)

	Benodigd aantal
Carefree protect® 2,5 ltr	3
Embadecor® 2,5 ltr	3
Embalan® 2,5 ltr	3
Impregneervloeistof 2,5 ltr	2

Kan gespiegeld opgebouwd worden

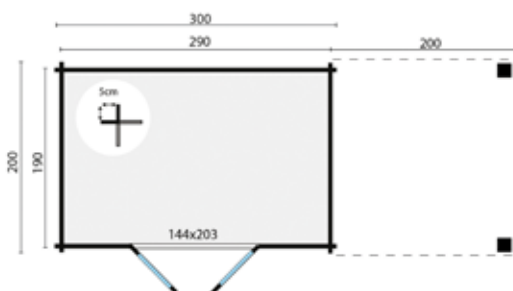

Alle opties zijn te vinden vanaf pagina 381
 Houten vloer voor onder de luifel, zie pagina 389





12,7 m²



14,6 m²



17,6 m³



28 mm



4 mm



Blokhut Extramodern

Specificaties

P013609 onbehandeld
P016027 bruin geïmpregneerd
P016028 groen geïmpregneerd
P016029 zilvergrijs geïmpregneerd
P016030 Red Class Wood geïmpregneerd
P016031 honing geel geïmpregneerd
Specificatie geschaafd, gedroogd vuren
Dikte wand 28 mm
Nokhoogte 225,0 cm
Inhoud (m³) 17,6 m³
Vloeroppervlakte binnen 7,7 m²
Fundering 310 x 250 cm
Glas enkelglas
Dikte glas 4 mm
Deurtype dubbele deur
Dakoppervlakte 14,6 m²
Dakbedekking inbegrepen nee, optioneel
Inbegrepen cilinderslot

Dakbedekking (verplichte optie)

Dakleer
 Easy-roofing
 EPDM (vooraf gedefinieerde afmetingen)

Benodigd aantal

4
 5
 1

Accessoires (optioneel)

Afwateringsbalk grenen, hardhout of kunststof
 Aluminium daktrim set
 Aluminium daktrim set zwart
 Beglazingskit 0,29 ltr
 Betonband
 Dakdoorvoer rond
 Funderingsbalk kunststof
 Bitumenkit koker 0,31 ltr
 Pakket houten vloerdelen 18 mm
 Pakket houten vloerdelen 26 mm
 Spijkers en nagels
 Starterset 1
 Stormankerset
 Ventilatioerooster

Benodigd aantal

4
 1
 1
 1
 14
 1
 4
 2
 4
 5
 1
 1
 1
 1

Behandelingen (optioneel)

Carefree protect® 2,5 ltr
 Embadecor® 2,5 ltr
 Embalan® 2,5 ltr
 Impregneervloeistof 2,5 ltr

Benodigd aantal

4
 4
 4
 2

Kan gespiegeld opgebouwd worden

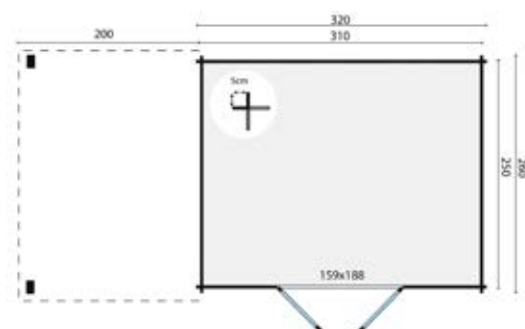

Alle opties zijn te vinden vanaf pagina 381
 Houten vloer voor onder de luifel, zie pagina 389



 15,6 m²

 18,7 m²

 17,5 m³

28 mm



4 mm



Blokhut Dellinger

Specificaties

- P013431** onbehandeld
- P015933** bruin geïmpregneerd
- P015934** groen geïmpregneerd
- P015935** zilvergrijs geïmpregneerd
- P015936** Red Class Wood geïmpregneerd
- P015937** honing geel geïmpregneerd
- Specificatie** geschaafd, gedroogd vuren
- Dikte wand** 28 mm
- Nokhoogte** 225,0 cm
- Inhoud (m³)** 17,5 m³
- Vloeroppervlakte binnen** 7,8 m²
- Fundering** 280 x 280 cm
- Glas** enkelglas
- Dikte glas** 4 mm
- Aantal ramen (vast)** 1
- Deurtype** dubbele deur
- Dakoppervlakte** 18,7 m²
- Dakbedekking inbegrepen** nee, optioneel
- Inbegrepen** cilinderslot

Kan gespiegeld opgebouwd worden. het zijraam kan ook in de tegenoverstaande wand geplaatst worden

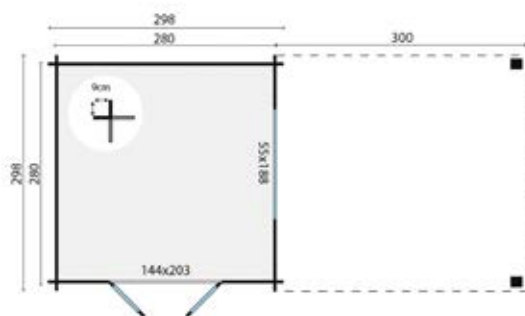

Dakbedekking (verplichte optie)

Dakbedekking (verplichte optie)	Benodigd aantal
Dakleer	4
Easy-roofing	6
EPDM (vooraf gedefinieerde afmetingen)	1

Accessoires (optioneel)

Accessoires (optioneel)	Benodigd aantal
Afwateringsbalk grenen, hardhout of kunststof	4
Aluminium daktrim set	1
Aluminium daktrim set zwart	1
Beglazingskit 0,29 ltr	1
Betonband	12
Dakdoorvoer rond	1
Dakgoot kunststof 100 mm	1
Dakgoot verzinkt 125 mm	1
Funderingsbalk kunststof	4
Bitumenkit koker 0,31 ltr	3
Pakket houten vloerdelen 18 mm	4
Pakket houten vloerdelen 26 mm	5
Spijkers en nagels	1
Starterset 1	1
Stormankerset	1
Ventilatioerooster	1

Behandelingen (optioneel)

Behandelingen (optioneel)	Benodigd aantal
Carefree protect® 2,5 ltr	5
Embadecor® 2,5 ltr	5
Embalan® 2,5 ltr	5
Impregneervloeistof 2,5 ltr	3

Alle opties zijn te vinden vanaf pagina 381
Houten vloer voor onder de luifel, zie pagina 389





Blokhut Eirunn

Specificaties

- P014273** onbehandeld
- P015987** bruin geïmpregneerd
- P015988** groen geïmpregneerd
- P015989** zilvergrijs geïmpregneerd
- P015990** Red Class Wood geïmpregneerd
- P015991** honing geel geïmpregneerd
- Specificatie** geschaafd, gedroogd vuren
- Dikte wand** 28 mm
- Nokhoogte** 225,0 cm
- Inhoud (m3)** 12,0 m³
- Vloeroppervlakte binnen** 5,3 m²
- Fundering** 480 x 230 cm
- Glas** enkelglas
- Dikte glas** 4 mm
- Deurtype** dubbele deur
- Dakoppervlakte** 13,2 m²
- Dakbedekking inbegrepen** nee, optioneel
- Inbegrepen** cilinderslot

Dakbedekking (verplichte optie)

- Dakleer 3
- Easy-roofing 4
- EPDM (vooraf gedefinieerde afmetingen) 1

Benodigd aantal

Accessoires (optioneel)

- Afwateringsbalk grenen, hardhout of kunststof 5
- Aluminium daktrim set 1
- Aluminium daktrim set zwart 1
- Beglazingskit 0,29 ltr 1
- Betonband 14
- Dakdoorvoer rond 1
- Dakgoot kunststof 100 mm 1
- Dakgoot kunststof 65 mm 1
- Dakgoot verzinkt 125 mm 1
- Funderingsbalk kunststof 5
- Bitumenkit koker 0,31 ltr 2
- Pakket houten vloerdelen 18 mm 3
- Pakket houten vloerdelen 26 mm 4
- Spijkers en nagels 1
- Starterset 1 1
- Stormankerset 1 1
- Ventilatioerooster 1 1

Benodigd aantal

Behandelingen (optioneel)

- Carefree protect® 2,5 ltr 4
- Embadecor® 2,5 ltr 4
- Embalan® 2,5 ltr 4
- Impregneervloeistof 2,5 ltr 2

Benodigd aantal

Kan gespiegeld opgebouwd worden

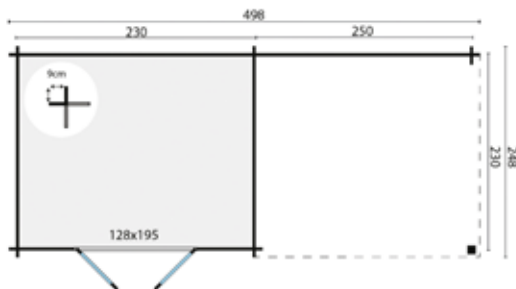

Alle opties zijn te vinden vanaf pagina 381
Houten vloer voor onder de luifel, zie pagina 389



 12,6 m²

 15,5 m²

 14,8 m³

28 mm



4 mm



Blokhut Brenda

Specificaties

P013438	onbehandeld
P015842	bruin geïmpregneerd
P015843	groen geïmpregneerd
P015844	zilvergrijs geïmpregneerd
P015845	Red Class Wood geïmpregneerd
P015846	honing geel geïmpregneerd
Specificatie	geschaafd, gedroogd vuren
Dikte wand	28 mm
Nokhoogte	234,0 cm
Inhoud (m³)	14,8 m ³
Vloeroppervlakte binnen	6,4 m ²
Fundering	515 x 255 cm
Glas	enkelglas
Dikte glas	4 mm
Aantal ramen (te openen)	1
Deurtype	dubbele deur
Dakoppervlakte	15,5 m ²
Dakbedekking inbegrepen	nee, optioneel
Inbegrepen	cilinderslot

Kan gespiegeld opgebouwd worden, het zijraam kan ook in de tegenoverstaande wand geplaatst worden



Dakbedekking (verplichte optie)

	Benodigd aantal
Dakleer	2
Easy-roofing	5
EPDM (vooraf gedefinieerde afmetingen)	1

Accessoires (optioneel)

	Benodigd aantal
Afwateringsbalk grenen, hardhout of kunststof	5
Aluminium daktrim set	1
Aluminium daktrim set zwart	1
Beglazingskit 0,29 ltr	1
Betonband	15
Dakdoorvoer rond	1
Funderingsbalk kunststof	5
Bitumenkit koker 0,31 ltr	3
Pakket houten vloerdelen 18 mm	4
Pakket houten vloerdelen 26 mm	5
Spijkers en nagels	1
Starterset 1	1
Stormankerset	1
Ventilatioerooster	1

Behandelingen (optioneel)

	Benodigd aantal
Carefree protect® 2,5 ltr	6
Embadecor® 2,5 ltr	6
Embalan® 2,5 ltr	6
Impregneervloeistof 2,5 ltr	3

Alle opties zijn te vinden vanaf pagina 381
Houten vloer voor onder de luifel, zie pagina 389





21,2 m²



24,8 m²



21,0 m³



28 mm



4 mm

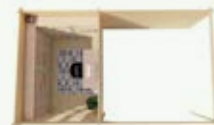

Blokhut Diederick

Specificaties

- P013445** onbehandeld
- P015948** bruin geïmpregneerd
- P015949** groen geïmpregneerd
- P015950** zilvergrijs geïmpregneerd
- P015951** Red Class Wood geïmpregneerd
- P015952** honing geel geïmpregneerd
- Specificatie** geschaafd, gedroogd vuren
- Dikte wand** 28 mm
- Nokhoogte** 234,0 cm
- Inhoud (m3)** 21,0 m³
- Vloeroppervlakte binnen** 8,7 m²
- Fundering** 615 x 355 cm
- Glas** enkelglas
- Dikte glas** 4 mm
- Aantal ramen (te openen)** 1
- Deurtype** dubbele deur
- Dakoppervlakte** 24,8 m²
- Dakbedekking inbegrepen** nee, optioneel
- Inbegrepen** cilinderslot

Kan gespiegeld opgebouwd worden, het zijraam kan ook in de tegenoverstaande wand geplaatst worden

Dakbedekking (verplichte optie)

- Dakleer 3
- EPDM (vooraf gedefinieerde afmetingen) 1

Benodigd aantal

Accessoires (optioneel)

- Afwateringsbalk grenen, hardhout of kunststof 6
- Aluminium daktrim set 1
- Aluminium daktrim set zwart 1
- Beglazingskit 0,29 ltr 1
- Betonband 18
- Dakdoorvoer rond 1
- Dakgoot kunststof 100 mm 1
- Dakgoot verzinkt 125 mm 1
- Funderingsbalk kunststof 6
- Bitumenkit koker 0,31 ltr 4
- Pakket houten vloerdelen 18 mm 5
- Pakket houten vloerdelen 26 mm 7
- Spijkers en nagels 1
- Starterset 1 1
- Stormankerset 1
- Ventilatioerooster 1

Benodigd aantal

Behandelingen (optioneel)

- Carefree protect® 2,5 ltr 6
- Embadecor® 2,5 ltr 6
- Embalan® 2,5 ltr 6
- Impregneervloeistof 2,5 ltr 3

Benodigd aantal

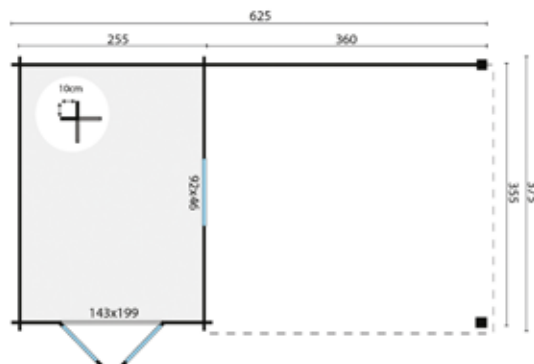

Alle opties zijn te vinden vanaf pagina 381
Houten vloer voor onder de luifel, zie pagina 389





12,8 m²



16,3 m²



12,8 m³



28 mm



4 mm



Blokhut Stig

Specificaties

P013873 onbehandeld
P016848 bruin geïmpregneerd
P016849 groen geïmpregneerd
P016850 zilvergrijs geïmpregneerd
P016851 Red Class Wood geïmpregneerd
P016852 honing geel geïmpregneerd
Specificatie geschaafd, gedroogd vuren
Dikte wand 28 mm
Nokhoogte 224,0 cm
Inhoud (m³) 12,8 m³
Vloeroppervlakte binnen 6,4 m²
Fundering 480 x 280 cm
Roedes vast
Glas enkelglas
Dikte glas 4 mm
Aantal ramen (te openen) 2
Deurtype dubbele deur
Dakoppervlakte 16,3 m²
Dakbedekking inbegrepen nee, optioneel
Inbegrepen cilinderslot

Dakbedekking (verplichte optie)

Dakleer
 Easy-roofing
 EPDM (vooraf gedefinieerde afmetingen)

Benodigd aantal

4
 5
 1

Accessoires (optioneel)

Afwateringsbalk grenen, hardhout of kunststof
 Aluminium daktrim set
 Aluminium daktrim set zwart
 Beglazingskit 0,29 ltr
 Betonband
 Dakdoorvoer rond
 Dakgoot kunststof 100 mm
 Dakgoot verzinkt 125 mm
 Funderingsbalk kunststof
 Bitumenkit koker 0,31 ltr
 Pakket houten vloerdelen 18 mm
 Pakket houten vloerdelen 26 mm
 Spijkers en nagels
 Starterset 1
 Stormankerset
 Ventilatiooroster

Benodigd aantal

5
 1
 1
 1
 14
 1
 1
 1
 5
 4
 4
 5
 1
 1
 1
 1

Behandelingen (optioneel)

Carefree protect® 2,5 ltr
 Embadecor® 2,5 ltr
 Embalan® 2,5 ltr
 Impregneervloeistof 2,5 ltr

Benodigd aantal

4
 4
 4
 2

Kan gespiegeld opgebouwd worden

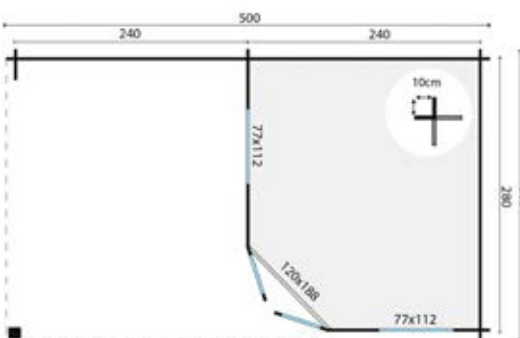

Alle opties zijn te vinden vanaf pagina 381
 Houten vloer voor onder de luifel, zie pagina 389





24,0 m²



28,0 m²



17,2 m³



40 mm



3-6-3 mm

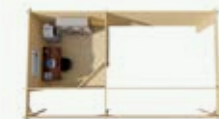

Blokhut Annette

Specificaties

- P013896** onbehandeld
- P015711** bruin geïmpregneerd
- P015712** groen geïmpregneerd
- P015713** zilvergrijs geïmpregneerd
- P015714** Red Class Wood geïmpregneerd
- P015715** honing geel geïmpregneerd
- Specificatie** geschaafd, gedroogd vuren
- Dikte wand** 40 mm
- Nokhoogte** 245,0 cm
- Inhoud (m3)** 17,2 m³
- Vloeroppervlakte binnen** 6,9 m²
- Fundering** 680 x 280 cm
- Roedes** los
- Glas** isolatieglas
- Dikte glas** 3-6-3 mm
- Aantal ramen (te openen)** 2
- Deurtype** dubbele deur
- Dakoppervlakte** 28,0 m²
- Dakbedekking inbegrepen** nee, optioneel
- Inbegrepen** cilinderslot

Dakbedekking (verplichte optie)

- Easy-roofing
- EPDM (vooraf gedefinieerde afmetingen)

Benodigd aantal

8
1

Accessoires (optioneel)

- Afwateringsbalk grenen, hardhout of kunststof
- Aluminium daktrim set
- Aluminium daktrim set zwart
- Beglazingskit 0,29 ltr
- Betonband
- Dakdoorvoer rond
- Dakgoot kunststof 100 mm
- Dakgoot verzinkt 125 mm
- Funderingsbalk kunststof
- Bitumenkit koker 0,31 ltr
- Pakket houten vloerdelen 18 mm
- Pakket houten vloerdelen 26 mm
- Spijkers en nagels
- Starterset 1
- Stormankerset
- Ventilatioerooster

Benodigd aantal

6
1
1
1
16
2
1
1
6
4
4
5
1
1
1
1

Behandelingen (optioneel)

- Carefree protect® 2,5 ltr
- Embadecor® 2,5 ltr
- Embalan® 2,5 ltr
- Impregneervloeistof 2,5 ltr

Benodigd aantal

4
4
4
2

Kan gespiegeld opgebouwd worden

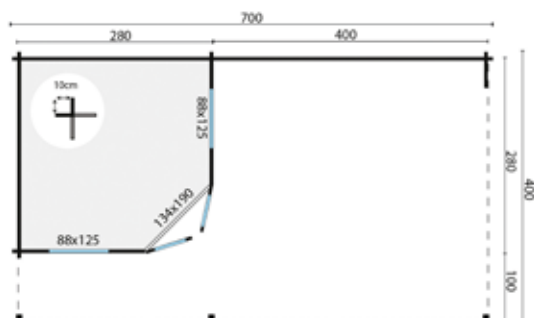

Alle opties zijn te vinden vanaf pagina 381
Houten vloer voor onder de luifel, zie pagina 389



 16,0 m²

 23,0 m²

 21,5 m³

40 mm



Blokhutprieel Konstantin

Specificaties

- P013466** onbehandeld
- P016294** bruin geïmpregneerd
- P016295** groen geïmpregneerd
- P016296** zilvergrijs geïmpregneerd
- P016297** Red Class Wood geïmpregneerd
- P016298** honing geel geïmpregneerd
- Specificatie** geschaafd, gedroogd vuren
- Dikte wand** 40 mm
- Nokhoogte** 222,0 cm
- Inhoud (m³)** 21,5 m³
- Fundering** 480 x 330 cm
- Dakoppervlakte** 23,0 m²
- Dakbedekking inbegrepen** nee, optioneel

Dakbedekking (verplichte optie)

	Benodigd aantal
Dakleer	5
Easy-roofing	6
EPDM (vooraf gedefinieerde afmetingen)	1

Accessoires (optioneel)

	Benodigd aantal
Afwateringsbalk grenen, hardhout of kunststof	5
Aluminium daktrim set	1
Aluminium daktrim set zwart	1
Betonband	17
Dakdoorvoer rond	1
Dakgoot kunststof 100 mm	1
Dakgoot verzinkt 125 mm	1
Funderingsbalk kunststof	5
Bitumenkit koker 0,31 ltr	3
Spijkers en nagels	1
Starterset 1	1
Stormankerset	1
Ventilatioerooster	1

Behandelingen (optioneel)

	Benodigd aantal
Carefree protect® 2,5 ltr	3
Embadekor® 2,5 ltr	3
Embalan® 2,5 ltr	3
Impregneervloeistof 2,5 ltr	2



Alle opties zijn te vinden vanaf pagina 381
Houten vloer voor onder de luifel, zie pagina 389





36,1 m²



40,0 m²



26,6 m³



40 mm



3-6-3 mm



Blokhut Oletha

Specificaties

- P013903** onbehandeld
- P016587** bruin geïmpregneerd
- P016588** groen geïmpregneerd
- P016589** zilvergrijs geïmpregneerd
- P016590** Red Class Wood geïmpregneerd
- P016591** honing geel geïmpregneerd
- Specificatie** geschaafd, gedroogd vuren
- Dikte wand** 40 mm
- Nokhoogte** 251,0 cm
- Inhoud (m³)** 26,6 m³
- Vloeroppervlakte binnen** 9,5 m²
- Fundering** 765 x 251 cm
- Glas** isolatieglas
- Dikte glas** 3-6-3 mm
- Aantal ramen (vast)** 3
- Deurtype** dubbele deur
- Dakoppervlakte** 40,0 m²
- Dakbedekking inbegrepen** nee, optioneel
- Inbegrepen** cilinderslot

Dakbedekking (verplichte optie)

	Benodigd aantal
Dakleer	6
EPDM (vooraf gedefinieerde afmetingen)	1

Accessoires (optioneel)

	Benodigd aantal
Afwateringsbalk grenen, hardhout of kunststof	7
Aluminium daktrim set	1
Aluminium daktrim set zwart	1
Beglazingskit 0,29 ltr	1
Betonband	21
Dakdoorvoer rond	2
Dakgoot kunststof 100 mm	1
Dakgoot verzinkt 125 mm	1
Funderingsbalk kunststof	7
Bitumenkit koker 0,31 ltr	5
Pakket houten vloerdelen 18 mm	6
Pakket houten vloerdelen 26 mm	7
Spijkers en nagels	1
Starterset 1	1
Stormankerset	1
Ventilatioerooster	1

Behandelingen (optioneel)

	Benodigd aantal
Carefree protect® 2,5 ltr	7
Embadecor® 2,5 ltr	7
Embalan® 2,5 ltr	7
Impregneervloeistof 2,5 ltr	4

Kan gespiegeld opgebouwd worden

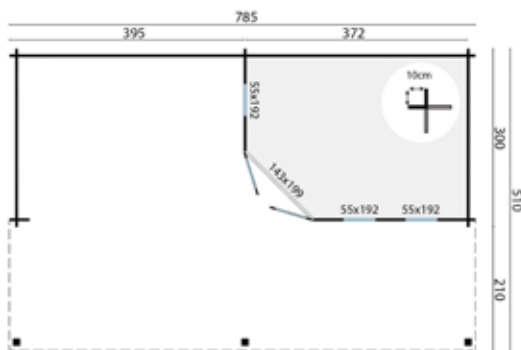

Alle opties zijn te vinden vanaf pagina 381
Houten vloer voor onder de luifel, zie pagina 389





Blokhut Gunnar

Specificaties

P013452 onbehandeld
P016110 bruin geïmpregneerd
P016111 groen geïmpregneerd
P016112 zilvergrijs geïmpregneerd
P016113 Red Class Wood geïmpregneerd
P016114 honing geel geïmpregneerd
Specificatie geschaafd, gedroogd vuren
Dikte wand 44 mm
Nokhoogte 236,0 cm
Inhoud (m3) 23,6 m³
Vloeroppervlakte binnen 10,1 m²
Fundering 715 x 380 cm
Glas isolatieglas
Dikte glas 3-6-3 mm
Aantal ramen (te openen) 1
Deurtype dubbele deur
Dakoppervlakte 30,6 m²
Dakbedekking inbegrepen nee, optioneel
Inbegrepen cilinderslot

Kan gespiegeld opgebouwd worden, het zijraam kan ook in de tegenoverstaande wand geplaatst worden

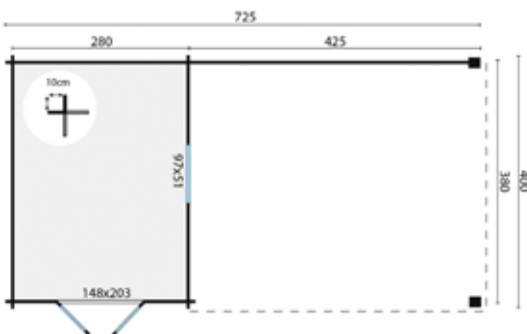

Dakbedekking (verplichte optie)

EPDM (vooraf gedefinieerde afmetingen)

Benodigd aantal

1

Accessoires (optioneel)

Afwateringsbalk grenen, hardhout, kunststof
 Aluminium daktrim set
 Aluminium daktrim set zwart
 Beglazingskit 0,29 ltr
 Betonband
 Dakdoorvoer rond
 Bitumenkit koker 0,31 ltr
 Pakket houten vloerdelen 18 mm
 Pakket houten vloerdelen 26 mm
 Spijkers en nagels
 Starterset 1
 Stormankerset
 Ventilatioerooster

Benodigd aantal

6

1

1

19

1

4

6

8

1

1

1

1

Behandelingen (optioneel)

Carefree protect® 2,5 ltr
 Embadecor® 2,5 ltr
 Embalan® 2,5 ltr
 Impregneervloeistof 2,5 ltr

Benodigd aantal

5

5

5

3

Alle opties zijn te vinden vanaf pagina 381
 Houten vloer voor onder de luifel, zie pagina 389





15,5 m²



19,3 m²



24,0 m³



44 mm



3-6-3 mm



Blokhut Helge

Specificaties

- P013637** onbehandeld
- P016145** bruin geïmpregneerd
- P016146** groen geïmpregneerd
- P016147** zilvergrijs geïmpregneerd
- P016148** Red Class Wood geïmpregneerd
- P016149** honing geel geïmpregneerd
- Specificatie** geschaafd, gedroogd vuren
- Dikte wand** 44 mm
- Nokhoogte** 222,0 cm
- Inhoud (m3)** 24,0 m³
- Vloeroppervlakte binnen** 10,9 m²
- Fundering** 480 x 330 cm
- Roedes** los
- Glas** isolatieglas
- Dikte glas** 3-6-3 mm
- Aantal ramen (te openen)** 2
- Deurtype** dubbele deur
- Dakoppervlakte** 19,3 m²
- Dakbedekking inbegrepen** nee, optioneel
- Inbegrepen** cilinderslot

Dakbedekking (verplichte optie)

- Dakleer 5
- Easy-roofing 6
- EPDM (vooraf gedefinieerde afmetingen) 1

Benodigd aantal

Accessoires (optioneel)

- Afwateringsbalk grenen, hardhout, kunststof 7
- Aluminium daktrim set 1
- Aluminium daktrim set zwart 1
- Beglazingskit 0,29 ltr 1
- Betonband 22
- Dakgoot kunststof 100 mm 1
- Dakgoot verzinkt 125 mm 1
- Bitumenkit koker 0,31 ltr 4
- Pakket houten vloerdelen 18 mm 8
- Pakket houten vloerdelen 26 mm 11
- Spijkers en nagels 1
- Starterset 1 1
- Stormankerset 1
- Ventilatioerooster 1

Benodigd aantal

Behandelingen (optioneel)

- Carefree protect® 2,5 ltr 6
- Embadecor® 2,5 ltr 6
- Embalan® 2,5 ltr 6
- Impregneervloeistof 2,5 ltr 3

Benodigd aantal

Kan gespiegeld opgebouwd worden

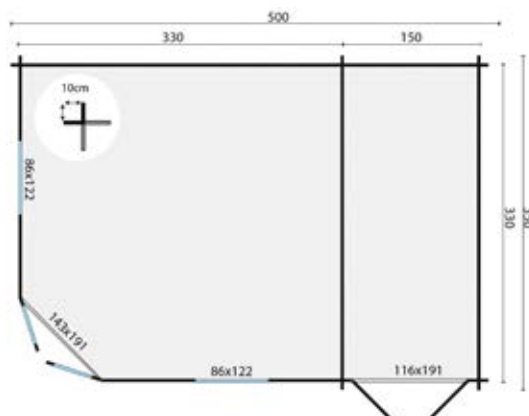

Alle opties zijn te vinden vanaf pagina 381



 10,1 m²

 18,5 m²

 22,2 m³

44 mm



4-6-4 mm



Blokhut James

Specificaties

P014727 onbehandeld
P016215 bruin geïmpregneerd
P016216 groen geïmpregneerd
P016217 zilvergrijs geïmpregneerd
P016218 Red Class Wood geïmpregneerd
P016219 honing geel geïmpregneerd
Specificatie geschaafd, gedroogd vuren
Dikte wand 44 mm
Nokhoogte 223,0 cm
Inhoud (m³) 22,2 m³
Vloeroppervlakte binnen 10,1 m²
Fundering 380 x 280 cm
Glas isolatieglas
Dikte glas 4-6-4 mm
Aantal ramen (te openen) 3
Deurtype dubbele deur
Dakoppervlakte 18,5 m²
Dakbedekking inbegrepen nee, optioneel
Inbegrepen cilinderslot

Dakbedekking (verplichte optie)

	Benodigd aantal
Dakleer	5
Easy-roofing	5
EPDM (vooraf gedefinieerde afmetingen)	1

Accessoires (optioneel)

	Benodigd aantal
Afwateringsbalk grenen, hardhout of kunststof	5
Aluminium daktrim set	1
Aluminium daktrim set zwart	1
Beglazingskit 0,29 ltr	2
Betonband	14
Dakdoorvoer rond	1
Dakgoot kunststof 100 mm	1
Dakgoot kunststof 65 mm	1
Dakgoot verzinkt 125 mm	1
Funderingsbalk kunststof	5
Bitumenkit koker 0,31 ltr	2
Pakket houten vloerdelen 18 mm	5
Pakket houten vloerdelen 26 mm	7
Spijkers en nagels	1
Starterset 1	1
Stormankerset	1
Ventilatioerooster	1

Behandelingen (optioneel)

	Benodigd aantal
Carefree protect® 2,5 ltr	5
Embadecor® 2,5 ltr	5
Embalan® 2,5 ltr	5
Impregneervloeistof 2,5 ltr	3

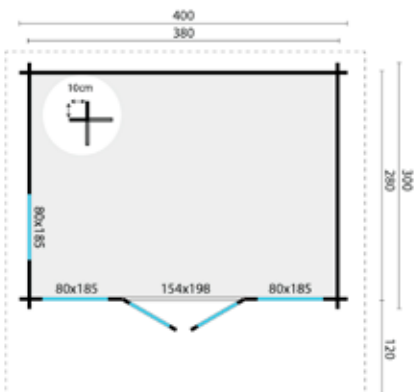

Alle opties zijn te vinden vanaf pagina 381





13,1 m²



22,8 m²



27,5 m³



44 mm



4-6-4 mm



Blokhut Lory

Specificaties

- P013680** onbehandeld
- P016367** bruin geïmpregneerd
- P016368** groen geïmpregneerd
- P016369** zilvergrijs geïmpregneerd
- P016370** Red Class Wood geïmpregneerd
- P016371** honing geel geïmpregneerd
- Specificatie** geschaafd, gedroogd vuren
- Dikte wand** 44 mm
- Nokhoogte** 223,0 cm
- Inhoud (m3)** 27,5 m³
- Vloeroppervlakte binnen** 13,1 m²
- Fundering** 415 x 330 cm
- Glas** isolatieglas
- Dikte glas** 4-6-4 mm
- Aantal ramen (vast)** 2
- Aantal ramen (te openen)** 2
- Deurtype** dubbele deur
- Dakoppervlakte** 22,8 m²
- Dakbedekking inbegrepen** nee, optioneel
- Inbegrepen** cilinderslot

Dakbedekking (verplichte optie)

- Dakleer
- Easy-roofing
- EPDM (vooraf gedefinieerde afmetingen)

Benodigd aantal

- 3
- 6
- 1

Accessoires (optioneel)

- Afwateringsbalk grenen, hardhout, kunststof
- Aluminium daktrim set
- Aluminium daktrim set zwart
- Beglazingskit 0,29 ltr
- Betonband
- Dakdoorvoer rond
- Bitumenkit koker 0,31 ltr
- Pakket houten vloerdelen 18 mm
- Pakket houten vloerdelen 26 mm
- Spijkers en nagels
- Starterset 1
- Ventilatioerooster

Benodigd aantal

- 6
- 1
- 1
- 1
- 18
- 1
- 3
- 7
- 9
- 1
- 1
- 1

Behandelingen (optioneel)

- Carefree protect® 2,5 ltr
- Embadecor® 2,5 ltr
- Embalan® 2,5 ltr
- Impregneervloeistof 2,5 ltr

Benodigd aantal

- 4
- 4
- 4
- 3

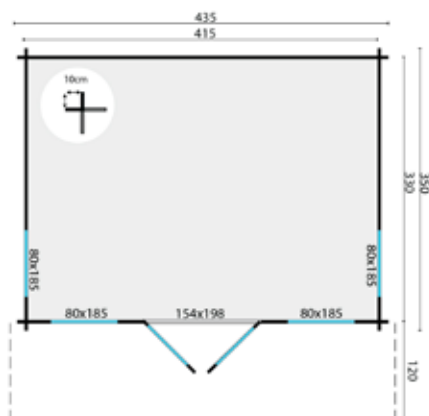

Alle opties zijn te vinden vanaf pagina 381





Blokhut Yorick

Specificaties

P013723 onbehandeld
P016967 bruin geïmpregneerd
P016968 groen geïmpregneerd
P016969 zilvergrijs geïmpregneerd
P016970 Red Class Wood geïmpregneerd
P016971 honing geel geïmpregneerd
Specificatie geschaafd, gedroogd vuren
Dikte wand 44 mm
Nokhoogte 223,0 cm
Inhoud (m³) 38,5 m³
Vloeroppervlakte binnen 17,3 m²
Fundering 480 x 360 cm
Glas isolatieglas
Dikte glas 4-6-4 mm
Aantal ramen (vast) 2
Aantal ramen (te openen) 2
Deurtype dubbele deur
Dakoppervlakte 27,5 m²
Dakbedekking inbegrepen nee, optioneel
Inbegrepen cilinderslot

Dakbedekking (verplichte optie)

Dakleer 6
 Easy-roofing 7
 EPDM (vooraf gedefinieerde afmetingen) 1

Benodigd aantal

Accessoires (optioneel)

Afwateringsbalk grenen, hardhout, kunststof 6
 Aluminium daktrim set 1
 Aluminium daktrim set zwart 1
 Beglazingskit 0,29 ltr 1
 Betonband 18
 Dakdoorvoer rond 1
 Bitumenkit koker 0,31 ltr 6
 Pakket houten vloerdelen 18 mm 9
 Pakket houten vloerdelen 26 mm 11
 Spijkers en nagels 1
 Starterset 1
 Stormankerset 1
 Ventilatierooster 1

Benodigd aantal

Behandelingen (optioneel)

Carefree protect® 2,5 ltr 5
 Embadecor® 2,5 ltr 5
 Embalan® 2,5 ltr 5
 Impregneervloeistof 2,5 ltr 3

Benodigd aantal

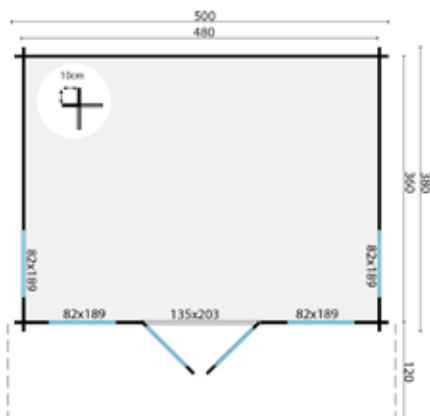

Alle opties zijn te vinden vanaf pagina 381





20,8 m²



32,2 m²



50,0 m³



44 mm



3-6-3 mm



Blokhut Hildegard

Specificaties

- P013417** onbehandeld
- P016160** bruin geïmpregneerd
- P016161** groen geïmpregneerd
- P016162** zilvergrijs geïmpregneerd
- P016163** Red Class Wood geïmpregneerd
- P016164** honing geel geïmpregneerd
- Specificatie** geschaafd, gedroogd vuren
- Dikte wand** 44 mm
- Nokhoogte** 250,0 cm
- Inhoud (m3)** 50,0 m³
- Vloeroppervlakte binnen** 20,8 m²
- Fundering** 570 x 380 cm
- Glas** isolatieglas
- Dikte glas** 3-6-3 mm
- Aantal ramen (vast)** 3
- Deurtype** dubbele deur
- Dakoppervlakte** 32,2 m²
- Dakbedekking inbegrepen** nee, optioneel
- Inbegrepen** cilinderslot

Dakbedekking (verplichte optie)

EPDM (vooraf gedefinieerde afmetingen)

Benodigd aantal

1

Accessoires (optioneel)

- Afwateringsbalk grenen, hardhout, kunststof
- Aluminium daktrim set
- Aluminium daktrim set zwart
- Beglazingskit 0,29 ltr
- Betonband
- Dakgoot kunststof 100 mm
- Dakgoot verzinkt 125 mm
- Bitumenkit koker 0,31 ltr
- Pakket houten vloerdelen 18 mm
- Pakket houten vloerdelen 26 mm
- Starterset 2

Benodigd aantal

7
1
1
1
22
1
1
4
11
14
1

Behandelingen (optioneel)

- Carefree protect® 2,5 ltr
- Embadecor® 2,5 ltr
- Embalan® 2,5 ltr
- Impregneervloeistof 2,5 ltr

Benodigd aantal

9
9
9
5

Kan gespiegeld opgebouwd worden

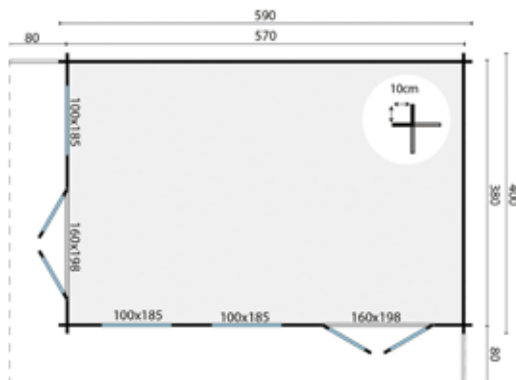

Alle opties zijn te vinden vanaf pagina 381



 33,3 m²

 40,4 m²

 29,5 m³

44 mm



3-6-3 mm



Blokhut Jutka

Specificaties

P013859	zilvergrijs geïmpregneerd
P013866	onbehandeld
P016260	bruin geïmpregneerd
P016261	groen geïmpregneerd
P016262	Red Class Wood geïmpregneerd
P016263	honing geel geïmpregneerd
Specificatie	geschaafd, gedroogd vuren
Dikte wand	44 mm
Nokhoogte	229,0 cm
Inhoud (m³)	29,5 m ³
Vloeroppervlakte binnen	11,8 m ²
Fundering	658 x 658 cm
Glas	isolatieglas
Dikte glas	3-6-3 mm
Aantal ramen (te openen)	4
Deurtype	dubbele deur
Dakoppervlakte	40,4 m ²
Dakbedekking inbegrepen	nee, optioneel
Inbegrepen	cilinderslot

Dakbedekking (verplichte optie)

EPDM (vooraf gedefinieerde afmetingen)

Benodigd aantal

1

Accessoires (optioneel)

Afwateringsbalk grenen, hardhout, kunststof	7
Aluminium daktrim set	1
Aluminium daktrim set zwart	1
Beglazingskit 0,29 ltr	1
Betonband	22
Dakdoorvoer rond	2
Dakgoot kunststof 100 mm	1
Dakgoot verzinkt 125 mm	1
Bitumenkit koker 0,31 ltr	5
Pakket houten vloerdelen 18 mm	6
Pakket houten vloerdelen 26 mm	8
Spijkers en nagels	1
Starterset 1	1
Stormankerset	1
Ventilatioerooster	1

Benodigd aantal

Behandelingen (optioneel)

Carefree protect® 2,5 ltr	7
Embadekor® 2,5 ltr	7
Embalan® 2,5 ltr	7
Impregneervloeistof 2,5 ltr	4

Benodigd aantal



Alle opties zijn te vinden vanaf pagina 381
Houten vloer voor onder de luifel, zie pagina 389





33,0 m²



36,0 m²



40,0 m³



58 mm



3-6-3 mm



Blokhut Casper

Specificaties

- P013830** onbehandeld
- P015867** bruin geïmpregneerd
- P015868** groen geïmpregneerd
- P015869** zilvergrijs geïmpregneerd
- P015870** Red Class Wood geïmpregneerd
- P015871** honing geel geïmpregneerd
- Specificatie** geschaafd, gedroogd vuren
- Dikte wand** 58 mm
- Nokhoogte** 236,0 cm
- Inhoud (m3)** 40,0 m³
- Vloeroppervlakte binnen** 18,1 m²
- Fundering** 490 x 390 cm
- Glas** isolatieglas
- Dikte glas** 3-6-3 mm
- Aantal ramen (vast)** 1
- Deurtype** harmonicadeur
- Dakoppervlakte** 36,0 m²
- Dakbedekking inbegrepen** nee, optioneel
- Inbegrepen** cilinderslot

Kan gespiegeld opgebouwd worden

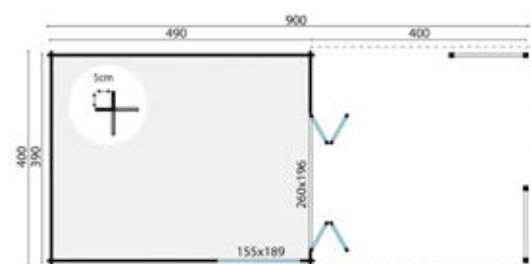

Dakbedekking (verplichte optie)

EPDM (vooraf gedefinieerde afmetingen)

Benodigd aantal

1

Accessoires (optioneel)

- Afwateringsbalk grenen, hardhout, kunststof
- Aluminium daktrim set
- Aluminium daktrim set zwart
- Beglazingskit 0,29 ltr
- Betonband
- Dakdoorvoer rond
- Dakgoot kunststof 100 mm
- Dakgoot verzinkt 125 mm
- Bitumenkit koker 0,31 ltr
- Pakket houten vloerdelen 18 mm
- Pakket houten vloerdelen 26 mm
- Spijkers en nagels
- Starterset 2
- Stormankerset
- Ventilatioerooster

Benodigd aantal

7

1

1

2

18

2

1

1

4

9

12

1

1

1

Behandelingen (optioneel)

- Carefree protect® 2,5 ltr
- Embadecor® 2,5 ltr
- Embalan® 2,5 ltr
- Impregneervloeistof 2,5 ltr

Benodigd aantal

5

5

5

3

Alle opties zijn te vinden vanaf pagina 381
Houten vloer voor onder de luifel, zie pagina 389





Blokhut Eigo

Specificaties

P013062 onbehandeld
P015982 bruin geïmpregneerd
P015983 groen geïmpregneerd
P015984 zilvergrijs geïmpregneerd
P015985 Red Class Wood geïmpregneerd
P015986 honing geel geïmpregneerd
Specificatie geschaafd, gedroogd vuren
Dikte wand 19 mm
Nokhoogte 228,0 cm
Inhoud (m3) 9,2 m³
Vloeroppervlakte binnen 4,2 m²
Fundering 208 x 208 cm
Glas enkelglas
Dikte glas 4 mm
Aantal ramen (vast) 1
Deurtype enkele deur
Dakoppervlakte 5,8 m²
Dakbedekking inbegrepen nee, optioneel
Inbegrepen schuifgrendel

Deuren en ramen zijn zowel links als rechts te plaatsen

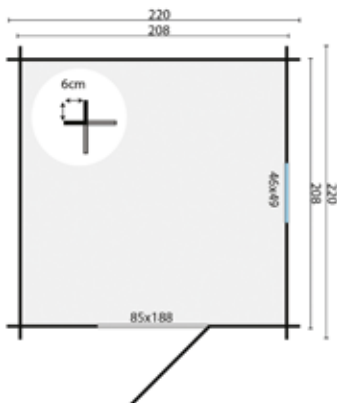

Dakbedekking (verplichte optie)

	Benodigd aantal
Dakleer	1
Easy-roofing	2
EPDM (vooraf gedefinieerde afmetingen)	1

Accessoires (optioneel)

	Benodigd aantal
Afwateringsbalk grenen, hardhout of kunststof	3
Aluminium daktrim set	1
Aluminium daktrim set zwart	1
Beglazingskit 0,29 ltr	1
Betonband	12
Funderingsbalk kunststof	3
Bitumenkit koker 0,31 ltr	1
Pakket houten vloerdelen 18 mm	2
Pakket houten vloerdelen 26 mm	3
Spijkers en nagels	1
Starterset 1	1
Stormankerset	1
Ventilatioerooster	1

Behandelingen (optioneel)

	Benodigd aantal
Carefree protect® 2,5 ltr	3
Embadecor® 2,5 ltr	3
Embalan® 2,5 ltr	3
Impregneervloeistof 2,5 ltr	2

Alle opties zijn te vinden vanaf pagina 381





4,6 m²



6,8 m²



9,6 m³



28 mm



3 mm



Blokhut Kris

Specificaties

- P013131** onbehandeld
- P016299** bruin geïmpregneerd
- P016300** groen geïmpregneerd
- P016301** zilvergrijs geïmpregneerd
- P016302** Red Class Wood geïmpregneerd
- P016303** honing geel geïmpregneerd
- Specificatie** geschaafd, gedroogd vuren
- Dikte wand** 28 mm
- Nokhoogte** 217,0 cm
- Inhoud (m³)** 9,6 m³
- Vloeroppervlakte binnen** 4,6 m²
- Fundering** 270 x 180 cm
- Roedes** vast
- Glas** enkelglas
- Dikte glas** 3 mm
- Deurtype** dubbele deur
- Dakoppervlakte** 6,8 m²
- Dakbedekking inbegrepen** nee, optioneel
- Inbegrepen** cilinderslot

Dakbedekking (verplichte optie)

- Dakleer 1
- Easy-roofing 3
- EPDM (vooraf gedefinieerde afmetingen) 1

Benodigd aantal

Accessoires (optioneel)

- Afwateringsbalk grenen, hardhout of kunststof 4
- Aluminium daktrim set 1
- Aluminium daktrim set zwart 1
- Beglazingskit 0,29 ltr 1
- Betonband 10
- Dakgoot kunststof 100 mm 1
- Dakgoot kunststof 65 mm 1
- Dakgoot verzinkt 125 mm 1
- Funderingsbalk kunststof 4
- Bitumenkit koker 0,31 ltr 1
- Pakket houten vloerdelen 18 mm 3
- Pakket houten vloerdelen 26 mm 4
- Spijkers en nagels 1
- Starterset 1
- Stormanker set 1
- Ventilatioerooster 1

Benodigd aantal

Behandelingen (optioneel)

- Carefree protect® 2,5 ltr 3
- Embadecor® 2,5 ltr 3
- Embalan® 2,5 ltr 3
- Impregneervloeistof 2,5 ltr 2

Benodigd aantal

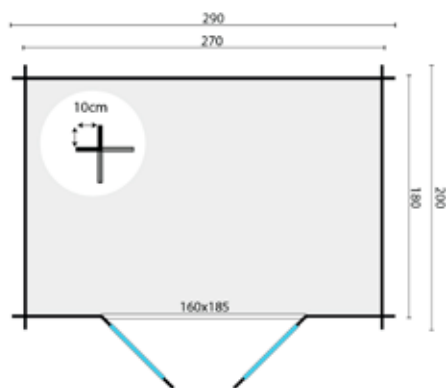

Alle opties zijn te vinden vanaf pagina 381



 6,2 m²

 9,1 m²

 13,0 m³

28 mm



4 mm



Blokhut Mila

Specificaties

P014184 onbehandeld
P016488 bruin geïmpregneerd
P016489 groen geïmpregneerd
P016490 zilvergrijs geïmpregneerd
P016491 Red Class Wood geïmpregneerd
P016492 honing geel geïmpregneerd
Specificatie geschaafd, gedroogd vuren
Dikte wand 28 mm
Nokhoogte 228,0 cm
Inhoud (m³) 13,0 m³
Vloeroppervlakte binnen 6,2 m²
Fundering 270 x 240 cm
Roedes los
Glas enkelglas
Dikte glas 4 mm
Deurtype dubbele deur
Dakoppervlakte 9,1 m²
Dakbedekking inbegrepen nee, optioneel
Inbegrepen cilinderslot

Dakbedekking (verplichte optie)

Dakbedekking (verplichte optie)	Benodigd aantal
Dakleer	2
Easy-roofing	3
EPDM (vooraf gedefinieerde afmetingen)	1

Accessoires (optioneel)

Accessoires (optioneel)	Benodigd aantal
Afwateringsbalk grenen, hardhout of kunststof	4
Aluminium daktrim set	1
Aluminium daktrim set zwart	1
Beglazingskit 0,29 ltr	1
Betonband	12
Dakgoot kunststof 100 mm	1
Dakgoot verzinkt 125 mm	1
Funderingsbalk kunststof	4
Bitumenkit koker 0,31 ltr	2
Pakket houten vloerdelen 18 mm	4
Pakket houten vloerdelen 26 mm	5
Spijkers en nagels	1
Starterset 1	1
Stormankerset	1
Ventilatierooster	1

Behandelingen (optioneel)

Behandelingen (optioneel)	Benodigd aantal
Carefree protect@ 2,5 ltr	3
Embadecor@ 2,5 ltr	3
Embalan@ 2,5 ltr	3
Impregneervloeistof 2,5 ltr	2

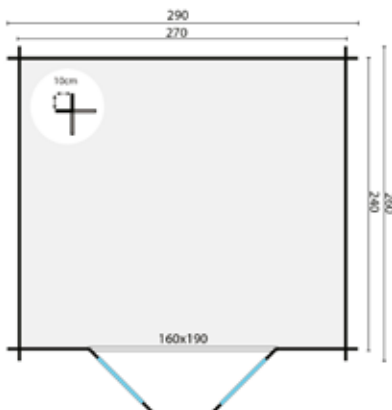

Alle opties zijn te vinden vanaf pagina 381





7,0 m²



9,8 m²



14,6 m³



28 mm



4 mm



Blokhut Jörgen

Specificaties

- P013156** onbehandeld
- P016239** bruin geïmpregneerd
- P016240** groen geïmpregneerd
- P016241** zilvergrijs geïmpregneerd
- P016242** Red Class Wood geïmpregneerd
- P016243** honing geel geïmpregneerd
- Specificatie** geschaafd, gedroogd vuren
- Dikte wand** 28 mm
- Nokhoogte** 217,0 cm
- Inhoud (m3)** 14,6 m³
- Vloeroppervlakte binnen** 7,0 m²
- Fundering** 270 x 270 cm
- Roedes** vast
- Glas** enkelglas
- Dikte glas** 4 mm
- Deurtype** dubbele deur
- Dakoppervlakte** 9,8 m²
- Dakbedekking inbegrepen** nee, optioneel
- Inbegrepen** cilinderslot

Dakbedekking (verplichte optie)

- Dakleer
- Easy-roofing
- EPDM (vooraf gedefinieerde afmetingen)

Benodigd aantal

- 2
- 4
- 1

Accessoires (optioneel)

- Afwateringsbalk grenen, hardhout of kunststof
- Aluminium daktrim set
- Aluminium daktrim set zwart
- Beglazingskit 0,29 ltr
- Betonband
- Dakgoot kunststof 100 mm
- Dakgoot kunststof 65 mm
- Dakgoot verzinkt 125 mm
- Funderingsbalk kunststof
- Bitumenkit koker 0,31 ltr
- Pakket houten vloerdelen 18 mm
- Pakket houten vloerdelen 26 mm
- Spijkers en nagels
- Starterset 1
- Stormanker set
- Ventilatioerooster

Benodigd aantal

- 4
- 1
- 1
- 1
- 12
- 1
- 1
- 1
- 4
- 2
- 4
- 5
- 1
- 1
- 1
- 1

Behandelingen (optioneel)

- Carefree protect® 2,5 ltr
- Embadecor® 2,5 ltr
- Embalan® 2,5 ltr
- Impregneervloeistof 2,5 ltr

Benodigd aantal

- 4
- 4
- 4
- 2

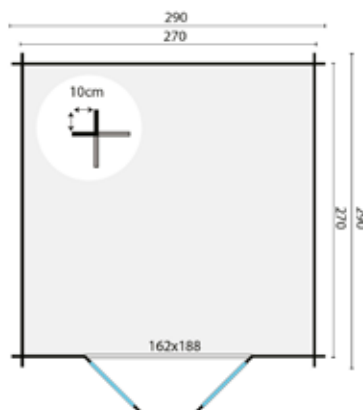

Alle opties zijn te vinden vanaf pagina 381

Scan voor meer informatie en een sfeerimpressie van deze producten ->





Blokhut Loya

Specificaties

P014404 onbehandeld
P016377 bruin geïmpregneerd
P016378 groen geïmpregneerd
P016379 zilvergrijs geïmpregneerd
P016380 Red Class Wood geïmpregneerd
P016381 honing geel geïmpregneerd
Specificatie geschaafd, gedroogd vuren
Dikte wand 28 mm
Nokhoogte 217,0 cm
Inhoud (m3) 21,5 m³
Vloeroppervlakte binnen 9,9 m²
Fundering 362 x 282 cm
Roedes vast
Glas enkelglas
Dikte glas 4 mm
Aantal ramen (te openen) 1
Deurtype dubbele deur
Dakoppervlakte 12,9 m²
Dakbedekking inbegrepen nee, optioneel
Inbegrepen cilinderslot

Deuren en ramen zijn zowel links als rechts te plaatsen

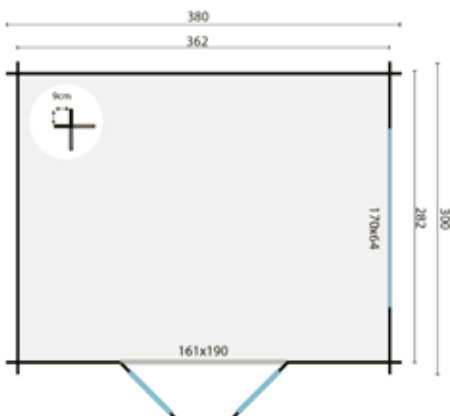

Dakbedekking (verplichte optie)

	Benodigd aantal
Dakleer	2
Easy-roofing	4
EPDM (vooraf gedefinieerde afmetingen)	1

Accessoires (optioneel)

	Benodigd aantal
Afwateringsbalk grenen, hardhout of kunststof	5
Aluminium daktrim set	1
Aluminium daktrim set zwart	1
Beglazingskit 0,29 ltr	1
Betonband	20
Dakgoot kunststof 100 mm	1
Dakgoot verzinkt 125 mm	1
Funderingsbalk kunststof	5
Bitumenkit koker 0,31 ltr	3
Pakket houten vloerdelen 18 mm	6
Pakket houten vloerdelen 26 mm	8
Spijkers en nagels	1
Starterset 1	1
Stormankerset	1
Ventilatioerooster	1

Behandelingen (optioneel)

	Benodigd aantal
Carefree protect® 2,5 ltr	4
Embadecor® 2,5 ltr	4
Embalan® 2,5 ltr	4
Impregneervloeistof 2,5 ltr	2

Alle opties zijn te vinden vanaf pagina 381





12,9 m²



16,2 m²



16,3 m³



28 mm



4 mm



Blokhut Dora

Specificaties

- P015963** onbehandeld
- P013159** groen geïmpregneerd
- P013160** zilvergrijs geïmpregneerd
- P015964** bruin geïmpregneerd
- P015965** Red Class Wood geïmpregneerd
- P015966** honing geel geïmpregneerd
- Specificatie** geschaafd, gedroogd vuren
- Dikte wand** 28 mm
- Nokhoogte** 217,0 cm
- Inhoud (m³)** 16,3 m³
- Vloeroppervlakte binnen** 7,5 m²
- Fundering** 480 x 280 cm
- Roedes** los
- Glas** enkelglas
- Dikte glas** 4 mm
- Deurtype** dubbele deur
- Dakoppervlakte** 16,2 m²
- Dakbedekking inbegrepen** nee, optioneel
- Inbegrepen** cilinderslot

Dakbedekking (verplichte optie)

	Benodigd aantal
Dakleer	4
Easy-roofing	5
EPDM (vooraf gedefinieerde afmetingen)	1

Accessoires (optioneel)

	Benodigd aantal
Afwateringsbalk grenen, hardhout of kunststof	5
Beglazingskit 0,29 ltr	1
Betonband	14
Dakgoot kunststof 100 mm	1
Dakgoot verzinkt 125 mm	1
Funderingsbalk kunststof	5
Bitumenkit koker 0,31 ltr	3
Pakket houten vloerdelen 18 mm	4
Pakket houten vloerdelen 26 mm	5
Spijkers en nagels	1
Starterset 1	1
Stormankerset	1
Ventilatioerooster	1

Behandelingen (optioneel)

	Benodigd aantal
Carefree protect® 2,5 ltr	10
Embadecor® 2,5 ltr	10
Embalan® 2,5 ltr	10

Kan gespiegeld opgebouwd worden

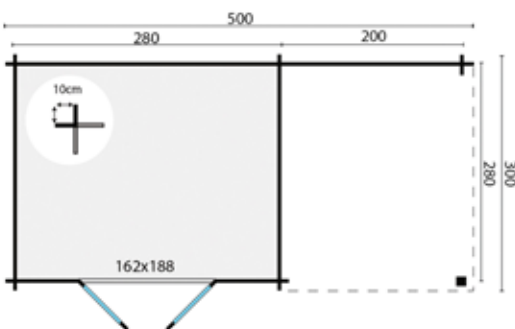

Alle opties zijn te vinden vanaf pagina 381
Houten vloer voor onder de luifel, zie pagina 389





Blokhut Hasse

Specificaties

P014288 onbehandeld
P016125 bruin geïmpregneerd
P016126 groen geïmpregneerd
P016127 zilvergrijs geïmpregneerd
P016128 Red Class Wood geïmpregneerd
P016129 honing geel geïmpregneerd
Specificatie geschaafd, gedroogd vuren
Dikte wand 28 mm
Nokhoogte 225,0 cm
Inhoud (m3) 17,5 m³
Vloeroppervlakte binnen 7,8 m²
Fundering 564 x 280 cm
Glas enkelglas
Dikte glas 4 mm
Deurtype dubbele deur
Dakoppervlakte 17,8 m²
Dakbedekking inbegrepen nee, optioneel
Inbegrepen cilinderslot

Dakbedekking (verplichte optie)

	Benodigd aantal
Dakleer	4
Easy-roofing	6
EPDM (vooraf gedefinieerde afmetingen)	1

Accessoires (optioneel)

	Benodigd aantal
Afwateringsbalk grenen, hardhout of kunststof	5
Aluminium daktrim set	1
Aluminium daktrim set zwart	1
Beglazingskit 0,29 ltr	1
Betonband	15
Dakdoorvoer rond	1
Dakgoot kunststof 100 mm	1
Dakgoot kunststof 65 mm	1
Dakgoot verzinkt 125 mm	1
Funderingsbalk kunststof	5
Bitumenkit koker 0,31 ltr	4
Pakket houten vloerdelen 18 mm	4
Pakket houten vloerdelen 26 mm	6
Spijkers en nagels	1
Starterset 1	1
Stormankerset	1
Ventilatierooster	1

Behandelingen (optioneel)

	Benodigd aantal
Carefree protect® 2,5 ltr	6
Embadecor® 2,5 ltr	6
Embalan® 2,5 ltr	6
Impregneervloeistof 2,5 ltr	3

Kan gespiegeld opgebouwd worden

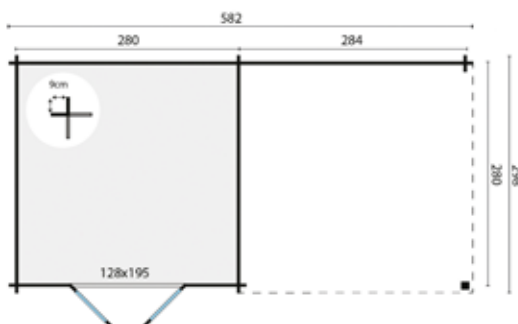

Alle opties zijn te vinden vanaf pagina 381
 Houten vloer voor onder de luifel, zie pagina 389





12,7 m²



16,4 m²



12,8 m³



28 mm



4 mm

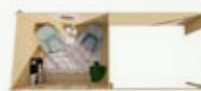

Blokhut Freddy

Specificaties

- P013147** groen geïmpregneerd
- P013148** onbehandeld
- P013149** zilvergrijs geïmpregneerd
- P016047** bruin geïmpregneerd
- P016048** Red Class Wood geïmpregneerd
- P016049** honing geel geïmpregneerd
- Specificatie** geschaafd, gedroogd vuren
- Dikte wand** 28 mm
- Nokhoogte** 217,0 cm
- Inhoud (m³)** 12,8 m³
- Vloeroppervlakte binnen** 6,1 m²
- Fundering** 578 x 230 cm
- Roedes** los
- Glas** enkelglas
- Dikte glas** 4 mm
- Deurtype** dubbele deur
- Dakoppervlakte** 16,4 m²
- Dakbedekking inbegrepen** nee, optioneel
- Inbegrepen** cilinderslot

Dakbedekking (verplichte optie)

- Dakleer
- Easy-roofing
- EPDM (vooraf gedefinieerde afmetingen)

Benodigd aantal

- 3
- 4
- 1

Accessoires (optioneel)

- Afwateringsbalk grenen, hardhout of kunststof
- Aluminium daktrim set
- Aluminium daktrim set zwart
- Beglazingskit 0,29 ltr
- Betonband
- Dakgoot kunststof 100 mm
- Dakgoot verzinkt 125 mm
- Funderingsbalk kunststof
- Bitumenkit koker 0,31 ltr
- Pakket houten vloerdelen 18 mm
- Pakket houten vloerdelen 26 mm
- Spijkers en nagels
- Starterset 1
- Stormankerset
- Ventilatioerooster

Benodigd aantal

- 5
- 1
- 1
- 1
- 15
- 1
- 1
- 5
- 3
- 3
- 4
- 1
- 1
- 1
- 1

Behandelingen (optioneel)

- Carefree protect® 2,5 ltr
- Embadecor® 2,5 ltr
- Embalan® 2,5 ltr

Benodigd aantal

- 12
- 12
- 12

Kan gespiegeld opgebouwd worden

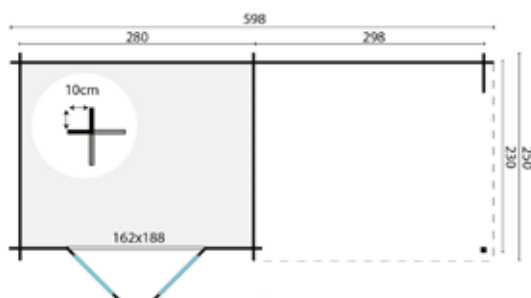

Alle opties zijn te vinden vanaf pagina 381
Houten vloer voor onder de luifel, zie pagina 389



 15,6 m²

 19,5 m²

 15,6 m³

28 mm



4 mm



Blokhut Chappo

Specificaties

- P013138** groen geïmpregneerd
- P013139** onbehandeld
- P013140** zilvergrijs geïmpregneerd
- P015872** bruin geïmpregneerd
- P015873** Red Class Wood geïmpregneerd
- P015874** honing geel geïmpregneerd
- Specificatie** geschaafd, gedroogd vuren
- Dikte wand** 28 mm
- Nokhoogte** 217,0 cm
- Inhoud (m³)** 15,6 m³
- Vloeroppervlakte binnen** 8,1 m²
- Fundering** 578 x 280 cm
- Roedes** los
- Glas** enkelglas
- Dikte glas** 4 mm
- Deurtype** dubbele deur
- Dakoppervlakte** 19,5 m²
- Dakbedekking inbegrepen** nee, optioneel
- Inbegrepen** cilinderslot

Dakbedekking (verplichte optie)

	Benodigd aantal
Dakleer	4
Easy-roofing	5
EPDM (vooraf gedefinieerde afmetingen)	1

Accessoires (optioneel)

	Benodigd aantal
Afwateringsbalk grenen, hardhout of kunststof	5
Aluminium daktrim set	1
Aluminium daktrim set zwart	1
Beglazingskit 0,29 ltr	1
Betonband	15
Dakgoot kunststof 100 mm	1
Dakgoot verzinkt 125 mm	1
Funderingsbalk kunststof	5
Bitumenkit koker 0,31 ltr	3
Pakket houten vloerdelen 18 mm	4
Pakket houten vloerdelen 26 mm	5
Spijkers en nagels	1
Starterset 1	1
Stormankerset	1
Ventilatioerooster	1

Behandelingen (optioneel)

	Benodigd aantal
Carefree protect® 2,5 ltr	15
Embadecor® 2,5 ltr	15
Embalan® 2,5 ltr	15

Kan gespiegeld opgebouwd worden

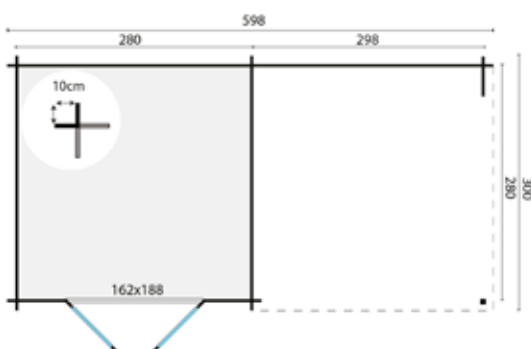

Alle opties zijn te vinden vanaf pagina 381
Houten vloer voor onder de luifel, zie pagina 389





Blokhut Charlotta

Specificaties

- P013167** groen geïmpregneerd
- P013168** onbehandeld
- P013169** zilvergrijs geïmpregneerd
- P015880** bruin geïmpregneerd
- P015881** Red Class Wood geïmpregneerd
- P015882** honing geel geïmpregneerd
- Specificatie** geschaafd, gedroogd vuren
- Dikte wand** 28 mm
- Nokhoogte** 217,0 cm
- Inhoud (m3)** 16,4 m³
- Vloeroppervlakte binnen** 7,5 m²
- Fundering** 680 x 280 cm
- Roedes** los
- Glas** enkelglas
- Dikte glas** 4 mm
- Deurtype** dubbele deur
- Dakoppervlakte** 22,8 m²
- Dakbedekking inbegrepen** nee, optioneel
- Inbegrepen** cilinderslot

Dakbedekking (verplichte optie)

- Dakleer 4
- Easy-roofing 6
- EPDM (vooraf gedefinieerde afmetingen) 1

Benodigd aantal

Accessoires (optioneel)

- Afwateringsbalk grenen, hardhout of kunststof 6
- Aluminium daktrim set 1
- Aluminium daktrim set zwart 1
- Beglazingskit 0,29 ltr 1
- Betonband 16
- Dakgoot kunststof 100 mm 1
- Dakgoot verzinkt 125 mm 1
- Funderingsbalk kunststof 6
- Bitumenkit koker 0,31 ltr 3
- Pakket houten vloerdelen 18 mm 4
- Pakket houten vloerdelen 26 mm 5
- Spijkers en nagels 1
- Starterset 1
- Stormankerset 1
- Ventilatioerooster 1

Benodigd aantal

Behandelingen (optioneel)

- Carefree protect® 2,5 ltr 15
- Embadecor® 2,5 ltr 15
- Embalan® 2,5 ltr 15

Benodigd aantal

Kan gespiegeld opgebouwd worden

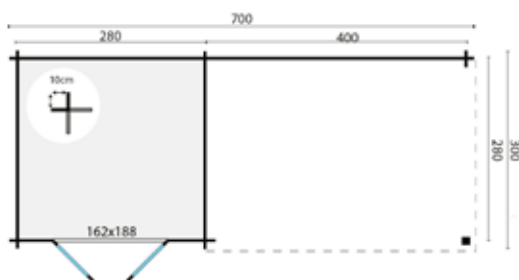

Alle opties zijn te vinden vanaf pagina 381
Houten vloer voor onder de luifel, zie pagina 389



 11,8 m²

 15,0 m²

 16,8 m³

34 mm



4 mm



Blokhut Santander

Specificaties

- P014391** onbehandeld
- P016669** bruin geïmpregneerd
- P016670** groen geïmpregneerd
- P016671** zilvergrijs geïmpregneerd
- P016672** Red Class Wood geïmpregneerd
- P016673** honing geel geïmpregneerd
- Specificatie** geschaafd, gedroogd vuren
- Dikte wand** 34 mm
- Nokhoogte** 216,0 cm
- Inhoud (m³)** 16,8 m³
- Vloeroppervlakte binnen** 7,8 m²
- Fundering** 432 x 282 cm
- Roedes** los
- Glas** enkelglas
- Dikte glas** 4 mm
- Aantal ramen (te openen)** 1
- Deurtype** dubbele deur
- Dakoppervlakte** 15,0 m²
- Dakbedekking inbegrepen** nee, optioneel
- Inbegrepen** cilinderslot

Kan gespiegeld opgebouwd worden. het zijraam kan ook in de tegenoverstaande wand geplaatst worden

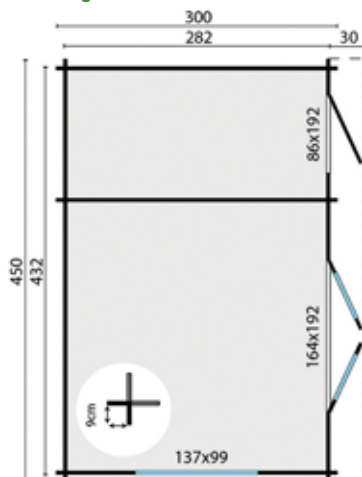

Dakbedekking (verplichte optie)

	Benodigd aantal
Dakleer	2
Easy-roofing	4
EPDM (vooraf gedefinieerde afmetingen)	1

Accessoires (optioneel)

	Benodigd aantal
Afwateringsbalk grenen, hardhout of kunststof	5
Aluminium daktrim set	1
Aluminium daktrim set zwart	1
Beglazingskit 0,29 ltr	1
Betonband	19
Dakdoorvoer rond	1
Dakgoot kunststof 100 mm	1
Dakgoot kunststof 65 mm	1
Dakgoot verzinkt 125 mm	1
Funderingsbalk kunststof	5
Bitumenkit koker 0,31 ltr	4
Pakket houten vloerdelen 18 mm	6
Pakket houten vloerdelen 26 mm	8
Spijkers en nagels	1
Starterset 1	1
Stormankerset	1
Ventilatioerooster	1

Behandelingen (optioneel)

	Benodigd aantal
Carefree protect® 2,5 ltr	5
Embadecor® 2,5 ltr	5
Embalan® 2,5 ltr	5
Impregneervloeistof 2,5 ltr	3

Alle opties zijn te vinden vanaf pagina 381





18,2 m²



21,0 m²



40,6 m³



40 mm



3-6-3 mm



Blokhut Annabel

Specificaties

- P013459** onbehandeld
- P015706** bruin geïmpregneerd
- P015707** groen geïmpregneerd
- P015708** zilvergrijs geïmpregneerd
- P015709** Red Class Wood geïmpregneerd
- P015710** honing geel geïmpregneerd
- Specificatie** geschaafd, gedroogd vuren
- Dikte wand** 40 mm
- Nokhoogte** 230,0 cm
- Inhoud (m3)** 40,6 m³
- Vloeroppervlakte binnen** 18,2 m²
- Fundering** 480 x 380 cm
- Glas** isolatieglas
- Dikte glas** 3-6-3 mm
- Aantal ramen (vast)** 2
- Deurtype** dubbele deur
- Dakoppervlakte** 21,0 m²
- Dakbedekking inbegrepen** nee, optioneel
- Inbegrepen** cilinderslot

Dakbedekking (verplichte optie)

- Easy-roofing
- EPDM (vooraf gedefinieerde afmetingen)

Benodigd aantal

- 6
- 1

Accessoires (optioneel)

- Afwateringsbalk grenen, hardhout of kunststof
- Aluminium daktrim set
- Aluminium daktrim set zwart
- Beglazingskit 0,29 ltr
- Betonband
- Dakdoorvoer rond
- Funderingsbalk kunststof
- Bitumenkit koker 0,31 ltr
- Pakket houten vloerdelen 18 mm
- Pakket houten vloerdelen 26 mm
- Spijkers en nagels
- Starterset 2
- Stormanker set
- Ventilatioerooster

Benodigd aantal

- 7
- 1
- 1
- 1
- 18
- 1
- 7
- 3
- 9
- 12
- 1
- 1
- 1
- 1

Behandelingen (optioneel)

- Carefree protect® 2,5 ltr
- Embadecor® 2,5 ltr
- Embalan® 2,5 ltr
- Impregneervloeistof 2,5 ltr

Benodigd aantal

- 6
- 6
- 6
- 3

Deuren en ramen zijn zowel links als rechts te plaatsen

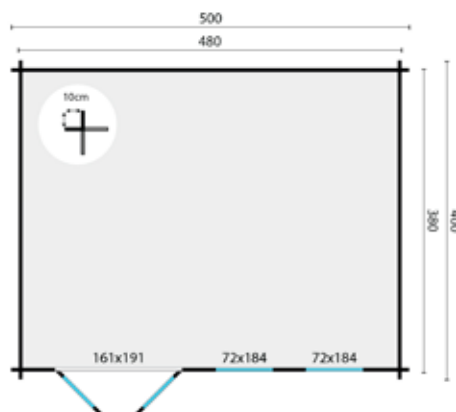

Alle opties zijn te vinden vanaf pagina 381





21,9 m²



25,0 m²



50,0 m³



40 mm



3-6-3 mm



Blokhut Flow

Specificaties

- P049818** onbehandeld
- P061949** groen geïmpregneerd
- P061950** bruin geïmpregneerd
- P061951** zilvergrijs geïmpregneerd
- P061952** honing geel geïmpregneerd
- P061953** Red Class Wood geïmpregneerd
- Specificatie** geschaafd, gedroogd vuren
- Dikte wand** 40 mm
- Nokhoogte** 223,0 cm
- Inhoud (m³)** 50,0 m³
- Vloeroppervlakte binnen** 14,3 m²
- Fundering** 575 x 380 cm
- Glas** isolatieglas
- Dikte glas** 3-6-3 mm
- Aantal ramen (vast)** 1
- Aantal ramen (te openen)** 1
- Deurtype** dubbele deur
- Dakoppervlakte** 25,0 m²
- Dakbedekking inbegrepen** nee, optioneel
- Inbegrepen** cilinderslot

Dakbedekking (verplichte optie)

- Easy-roofing 7
- EPDM (vooraf gedefinieerde afmetingen) 1

Benodigd aantal

Accessoires (optioneel)

- Afwateringsbalk grenen, hardhout of kunststof 9
- Aluminium daktrim set 1
- Aluminium daktrim set zwart 1
- Beglazingskit 0,29 ltr 1
- Betonband 24
- Dakdoorvoer rond 1
- Funderingsbalk kunststof 9
- Bitumenkit koker 0,31 ltr 3
- Pakket houten vloerdelen 18 mm 11
- Pakket houten vloerdelen 26 mm 14
- Spijkers en nagels 1
- Starterset 1
- Stormankerset 1
- Ventilatierooster 1

Benodigd aantal

Behandelingen (optioneel)

- Carefree protect® 2,5 ltr 7
- Embadekor® 2,5 ltr 7
- Embalan® 2,5 ltr 7
- Impregneervloeistof 2,5 ltr 4

Benodigd aantal

Kan gespiegeld opgebouwd worden

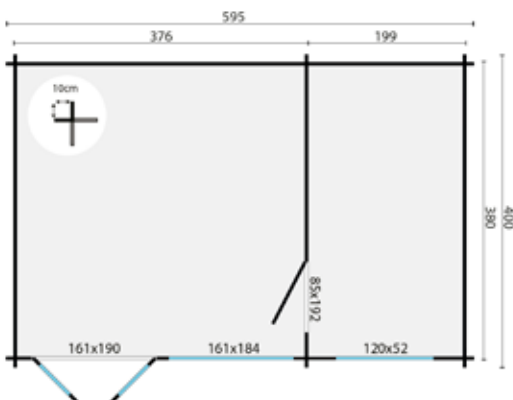

Alle opties zijn te vinden vanaf pagina 381





20,8 m²



25,9 m²



36,8 m³



44 mm



3-6-3 mm



Blokhut Meg

Specificaties

- P014784** onbehandeld
- P016463** bruin geïmpregneerd
- P016464** groen geïmpregneerd
- P016465** zilvergrijs geïmpregneerd
- P016466** Red Class Wood geïmpregneerd
- P016467** honing geel geïmpregneerd
- Specificatie** geschaafd, gedroogd vuren
- Dikte wand** 44 mm
- Nokhoogte** 249,0 cm
- Inhoud (m3)** 36,8 m³
- Vloeroppervlakte binnen** 16,0 m²
- Fundering** 578 x 380 cm
- Glas** isolatieglas
- Dikte glas** 3-6-3 mm
- Aantal ramen (vast)** 2
- Deurtype** schuifdeur
- Dakoppervlakte** 25,9 m²
- Dakbedekking inbegrepen** nee, optioneel
- Inbegrepen** cilinderslot

Dakbedekking (verplichte optie)

- Dakleer 5
- Easy-roofing 6
- EPDM (vooraf gedefinieerde afmetingen) 1

Benodigd aantal

Accessoires (optioneel)

- Afwateringsbalk grenen, hardhout of kunststof 10
- Aluminium daktrim set 1
- Aluminium daktrim set zwart 1
- Beglazingskit 0,29 ltr 1
- Betonband 26
- Dakgoot kunststof 100 mm 1
- Dakgoot verzinkt 125 mm 1
- Funderingsbalk kunststof 10
- Bitumenkit koker 0,31 ltr 3
- Pakket houten vloerdelen 18 mm 12
- Pakket houten vloerdelen 26 mm 14
- Spijkers en nagels 1
- Starterset 1
- Stormankerset 1
- Ventilatioerooster 1

Benodigd aantal

Behandelingen (optioneel)

- Carefree protect® 2,5 ltr 7
- Embadecor® 2,5 ltr 7
- Embalan® 2,5 ltr 7
- Impregneervloeistof 2,5 ltr 3

Benodigd aantal

Kan gespiegeld opgebouwd worden

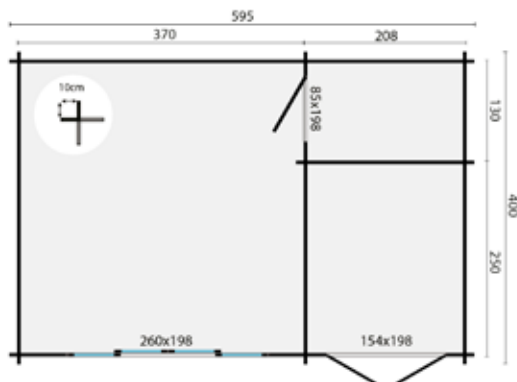

Alle opties zijn te vinden vanaf pagina 381



Kies deuren en ramen voor de 70 mm blokhut!

Bij onze 70 mm blokhutten worden deuren en ramen niet standaard meegeleverd

Maak een keuze uit standaard houten of kunststof deuren en ramen bij onderstaande blokhutmodellen:

Clockhouse Trevor	Dingle
Big Ben	Niedersachsen
Big Lauren	Rune
Edelweiss	Ballyragget

Maak een keuze uit luxe houten of kunststof deuren en ramen bij onderstaande blokhutmodellen:

Kay	Ava
Ollie	Mullingar
Skerries	Finn
Letterkenny	Azores
Ardee	

Standaard houten deuren en ramen

Houtsoort:	gelamineerd vuren 54 mm
Raamkozijn dikte:	54 mm
Deurkozijn dikte:	42 mm
Dubbel glas ramen:	3/9/3 mm
Dubbel glas deuren:	3/9/3 mm
Raamwatergoot:	aluminium
Raamopeningsysteem:	draai-kiep (2-hand systeem)
Deur slot:	cilinderslot

Luxe houten deuren en ramen

Houtsoort:	gelamineerd vuren 54 mm
Raamkozijn dikte:	54 mm
Deurkozijn dikte:	54 mm
Dubbel glas ramen:	4/14/4 mm
Dubbel glas deuren:	4/14/4 mm
Raamwatergoot:	aluminium
Raamopeningsysteem:	draai-kiep (1-hand systeem)
Deur slot:	3-punts slot

Kunststof deuren en ramen

Materiaal:	PVC
Raamkozijn dikte:	74 x 64 mm
Deurkozijn dikte:	74 x 64 mm
Dubbel glas ramen:	4/16/4 mm
Dubbel glas deuren:	4/16/4 mm
Kleur:	wit (RAL9016), antraciet (RAL701667) en houtlook
Raamopeningsysteem:	draai-kiep (1-hand systeem)
Deur slot:	3-punts slot
U-waarde:	1,33W (m2k)
Afdichting:	dubbel rubber
Hang en sluitwerk:	siegenia Titan AF

Standaard



Luxe



Kunststof



Nieuwe modellen en kleuren!



NIEUW

NIEUW

Antraciet en houtlook kunststof op aanvraag te bestellen





Zijluisfel 175 cm

Specificatie: geschaafd, gedroogd vuren
Doorloophoogte: 150,0 cm
Nokhoogte: 190,0 cm
Standers: 7,0 x 7,0 cm
Aantal standers: 2
Dakbedekking inbegrepen: nee, optioneel



- P013937 onbehandeld
- P016973 groen geïmpregneerd
- P016972 bruin geïmpregneerd
- P016974 grijs geïmpregneerd
- P016976 geel geïmpregneerd
- P016975 Red Class Wood geïmpregneerd



Zijluisfel 275 cm

Specificatie: geschaafd, gedroogd vuren
Doorloophoogte: 150,0 cm
Nokhoogte: 190,0 cm
Standers: 7,0 x 7,0 cm
Aantal standers: 2
Dakbedekking inbegrepen: nee, optioneel



- P013938 onbehandeld
- P016978 groen geïmpregneerd
- P016977 bruin geïmpregneerd
- P016979 grijs geïmpregneerd
- P016981 geel geïmpregneerd
- P016980 Red Class Wood geïmpregneerd



Blokhut aanbouw 28 mm

Specificatie: geschaafd, gedroogd vuren
Dikte wand: 28 mm
Nokhoogte: 188,0 cm
Vloeroppervlakte binnen: 3,8 m²
Deurtype: enkele deur
Draairichting deur: rechts scharnierend
Dakoppervlakte: 3,8 m²
Dakbedekking inbegrepen: nee, optioneel
Inbegrepen: cilinderslot



- P013945 onbehandeld
- P015672 groen geïmpregneerd
- P015671 bruin geïmpregneerd
- P015673 grijs geïmpregneerd
- P015675 geel geïmpregneerd
- P015674 Red Class Wood geïmpregneerd





Kan gespiegeld worden opgebouwd

Blokhut aanbouw 44 mm

Specificatie: geschaafd, gedroogd vuren
Dikte wand: 44 mm
Nokhoogte: 188,0 cm
Vloeroppervlakte binnen: 4,2 m²
Deurtype: enkele deur
Draairichting deur: rechts scharnierend
Dakoppervlakte: 5,5 m²
Dakbedekking inbegrepen: nee, optioneel
Inbegrepen: cilinderslot



- P013952 onbehandeld
- P015667 groen geïmpregneerd
- P015666 bruin geïmpregneerd
- P015668 grijs geïmpregneerd
- P015670 geel geïmpregneerd
- P015669 Red Class Wood geïmpregneerd



Bar

Afmeting: 180 x 244 cm
Specificatie: onbehandeld, geschaafd, gedroogd vuren
Dikte wand: 44 mm

P014918



Maatwerk blokhutten

Ben je op zoek naar iets unieks dat niet standaard in ons assortiment zit? Geen probleem! Wij bieden de perfecte oplossing. Of het nu gaat om een blokhut, garage, chalet of (tiny) vakantiehuis, alles wordt volledig op maat gemaakt om aan jouw wensen te voldoen. We bieden verschillende wanddiktes, van 28, 40, 44, 50, 58, 70 tot 92 mm, zodat je de ideale basis hebt voor jouw droomproject.

Vraag je dealer naar voorbeelden van gerealiseerde projecten en ontdek de mogelijkheden. Ook bestaande modellen kunnen we naar wens aanpassen. Het model wordt dan speciaal voor jou geproduceerd. Tuineco maakt graag een offerte op maat. Maak vandaag nog jouw tuindromen waar!



Via het formulier op de website vraag je snel een offerte aan



Blokhutten van binnen isoleren

Het pakket bevat de volgende onderdelen:

1 stuk	Klimaatfolie voor op de buitenzijde wand (aan binnenzijde monteren)	
3 stuks	Balken	4,4 x 4,4 x 220,0 cm
9 stuks	Metalen hoeken met ovaal gat aan één zijde	
16 stuks	Afstandhouders van hout	
4 stuks	PIR isolatieplaten	3,0 x 60,0 x 120,0 cm
1 stuk	Klimaatfolie voor binnenzijde wand	
20 stuks	Veer- en groefplanken voor binnenbekleding	1,8 x 12,0 x 128,8 cm
	Exclusief schroeven/spijkers	

Specificaties:

het pakket is voldoende voor wanden van 220 x 100 cm
 het pakket is universeel voor alle blokhutten
 het pakket dekt een ruimte van 2,8 m²

K067746

Scan hier voor een montagevideo

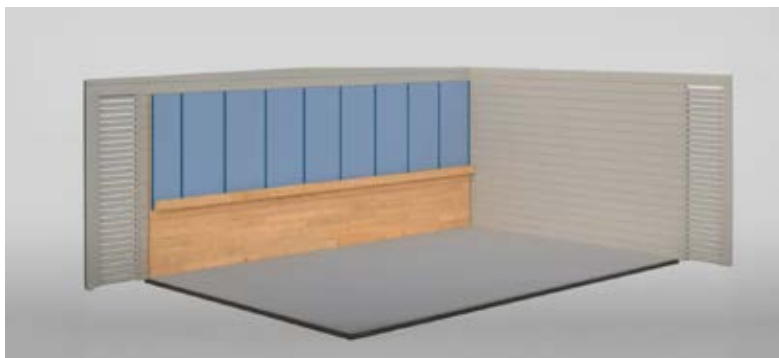



Specials



CLASSIC
COFFEE



TAKE
Coffee
WITH
You



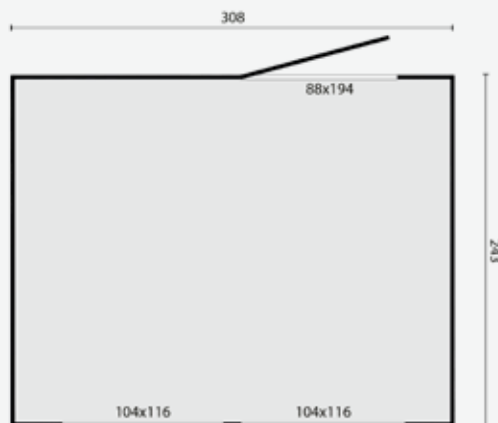

Kiosk Santa

P013083 groen geïmpregneerd

P161335 bruin geïmpregneerd

Specificatie: geïmpregneerd, geschaafd vuren

Dikte wand: 16 mm

Nokhoogte: 251,0 cm

Fundering: 308 x 243 cm

Aantal luiken: 2

Prefab panelen

Deurtype: enkele deur

Dakoppervlakte: 9,1 m²

Dakbedekking inbegrepen: dakleer

Inbegrepen: bevestigingsmaterialen, fundering, houten vloer

Dakbedekking (optioneel)

Benodigd aantal

Dakshingles beverstaart	5
Dakshingles hexagonaal	5
Dakshingles recht	5

Accessoires (optioneel)

Benodigd aantal

Kit en lijm	2
-------------	---

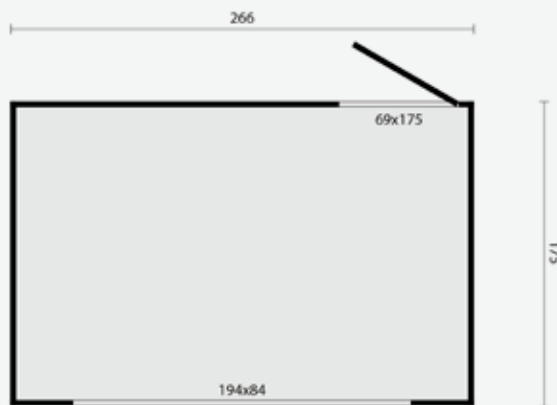

Kiosk Vixen

P013024

Afmeting: 266 x 175 cm

Specificatie: groen geïmpregneerd, geschaafd vuren

Dikte wand: 16 mm

Nokhoogte: 239,0 cm

Fundering: 266 x 175 cm

Aantal luiken: 2

Prefab panelen

Deurtype: enkele deur

Dakoppervlakte: 6,2 m²

Dakbedekking inbegrepen: dakleer

Inbegrepen: bevestigingsmaterialen, fundering, houten vloer

Dakbedekking (optioneel)

Benodigd aantal

Dakshingles beverstaart	2
Dakshingles hexagonaal	2
Dakshingles recht	2

Accessoires (optioneel)

Benodigd aantal

Kit en lijm	2
-------------	---



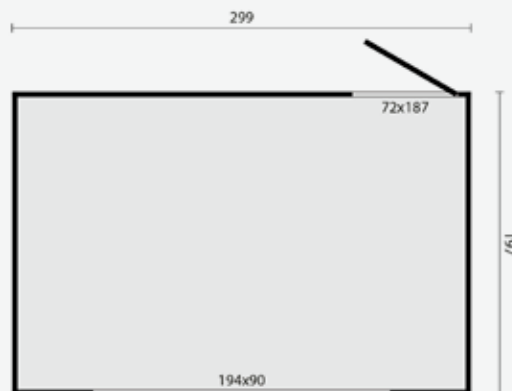

Kiosk Dancer

P013025

Afmeting: 300 x 200 cm

Specificatie: groen geïmpregneerd, geschaafd vuren

Dikte wand: 16 mm

Nokhoogte: 249,0 cm

Fundering: 299 x 197 cm

Aantal luiken: 1

Prefab panelen

Deurtype: enkele deur

Dakoppervlakte: 7,6 m²

Dakbedekking inbegrepen: dakleer

Inbegrepen: bevestigingsmaterialen, fundering, houten vloer

Dakbedekking (optioneel)	Benodigd aantal
Dakshingles beverstaart	4
Dakshingles hexagonaal	4
Dakshingles recht	4
Accessoires (optioneel)	Benodigd aantal
Kit en lijm	2

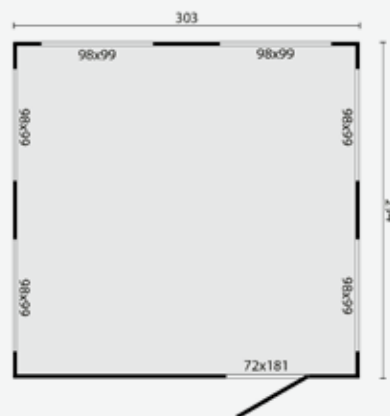

Kiosk Moose

P013026

Afmeting: 300 x 300 cm

Specificatie: onbehandeld, geschaafd vuren

Dikte wand: 16 mm

Nokhoogte: 220,0 cm

Fundering: 303 x 294 cm

Aantal luiken: 6

Prefab panelen

Deurtype: enkele deur

Dakoppervlakte: 10,8 m²

Dakbedekking inbegrepen: dakleer

Inbegrepen: bevestigingsmaterialen, fundering, houten vloer

Dakbedekking (optioneel)	Benodigd aantal
Dakshingles beverstaart	5
Dakshingles hexagonaal	5
Dakshingles recht	5
Accessoires (optioneel)	Benodigd aantal
Kit en lijm	2



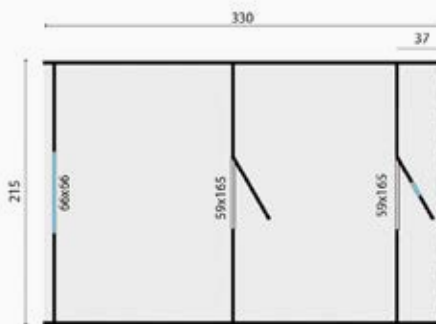

Camping Barrel

P015100

Afmeting: 215 x 300 cm

Specificatie: onbehandeld, geschaafd vuren

Dikte wand: 42 mm*

Nokhoogte: 225,0 cm

Vloeroppervlakte binnen: 5,8 m²

Glas: isolatieglas

Dikte glas: 4-6-4 mm

Aantal ramen (te openen): 1

Deurtype: enkele deur

Dakoppervlakte: 9,9 m²

Dakbedekking inbegrepen: dakshingles zwart

Inbegrepen: bevestigingsmaterialen, fundering, houten vloer

Interieur

- een dubbel bed
- 2 banken met opbergruimte
- een klaptafel
- 2 buiten banken

→ de tafel en het bed kunnen verplaatst worden, om de barrel bijvoorbeeld te gebruiken als kantoorruimte

*De ronde buitenwand bestaat uit 42 mm dikke profielen.
De voor- en achterwand is 28 mm dik*

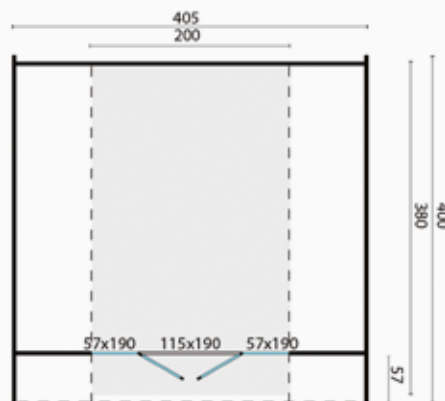

Camping Oval

P015102

Afmeting: 405 x 400 cm

Specificatie: thermisch gemodificeerd, geschaafd vuren

Dikte wand: 42 mm*

Nokhoogte: 233,0 cm

Vloeroppervlakte binnen: 10,5 m²

Dikte glas: 4-6-4 mm

Aantal ramen (vast): 2

Deurtype: dubbele deur

Dakoppervlakte: 24,0 m²

Dakbedekking inbegrepen: dakshingles zwart

Inbegrepen: fundering, thermo-olie, houten vloer

Interieur

- 2 banken met opbergruimte
- 2 buiten banken

→ de tafel en het bed kunnen verplaatst worden, om de camping oval bijvoorbeeld te gebruiken als kantoorruimte

*De ronde buitenwand bestaat uit 42 mm dikke profielen.
De voor- en achterwand is 28 mm dik*



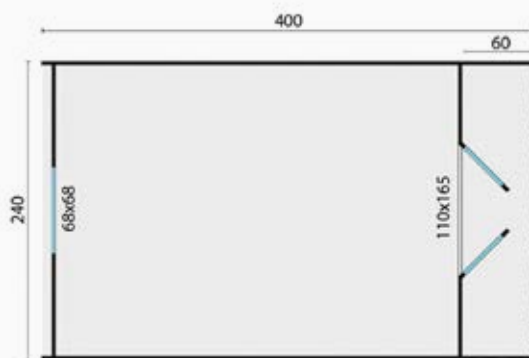

Camping POD 400

P015104

Afmeting: 240 x 400 cm

Specificatie: onbehandeld, geschaafd vuren

Dikte wand: 28 mm

Nokhoogte: 230,0 cm

Vloeroppervlakte binnen: 7,8 m²

Glas: isolatieglas

Dikte glas: 3-6-3 mm

Aantal ramen (vast): 1

Deurtype: dubbele deur

Dakoppervlakte: 23,6 m²

Dakbedekking inbegrepen: dakshingles zwart

Inbegrepen: bevestigingsmaterialen, fundering, houten vloer

Interieur

- 2 enkele bedden
- 2 buiten banken

→ de bedden kunnen verplaatst worden, om de POD bijvoorbeeld te gebruiken als kantoorruimte



Camping POD 480

P015105

Afmeting: 240 x 480 cm

Specificatie: onbehandeld, geschaafd vuren

Dikte wand: 28 mm

Nokhoogte: 230,0 cm

Vloeroppervlakte binnen: 10,1 m²

Glas: isolatieglas

Dikte glas: 3-6-3 mm

Aantal ramen (vast): 1

Deurtype: dubbele deur

Dakoppervlakte: 28,3 m²

Dakbedekking inbegrepen: dakshingles zwart

Inbegrepen: fundering, houten vloer

Interieur

- een dubbel bed
- 2 buiten banken

→ het bed kan verplaatst worden, om de POD bijvoorbeeld te gebruiken als kantoorruimte



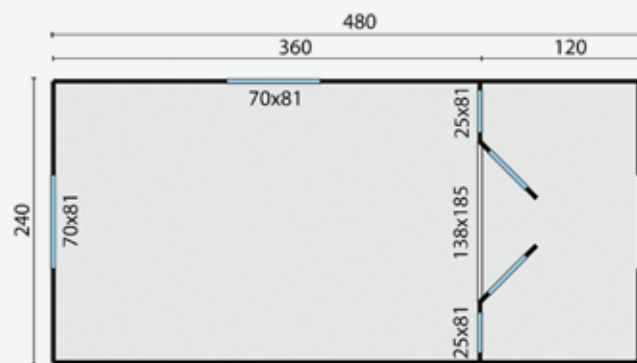

Circuswagen Paddy

P013034

Afmeting: 480 x 240 cm

Specificatie: onbehandeld, geschaafd vuren

Dikte wand: 19 mm

Glas: isolatieglas

Dikte glas: 3-6-3 mm

Aantal ramen (te openen): 1

Aantal ramen (vast): 3

Deurtype: dubbele deur

Dakoppervlakte: 20,0 m²

Dakbedekking inbegrepen: nee, optioneel

Inbegrepen: bevestigingsmaterialen, trap, houten vloer

Niet inbegrepen: metalen onderconstructie, wielen

Dakbedekking (verplichte optie)

	Benodigd aantal
Dakleer	2

Accessoires (optioneel)

	Benodigd aantal
Kit en lijm	2
Isolatieset	1
Wielenset	1

Voor de overige opties voor circuswagens, ga naar pagina 365

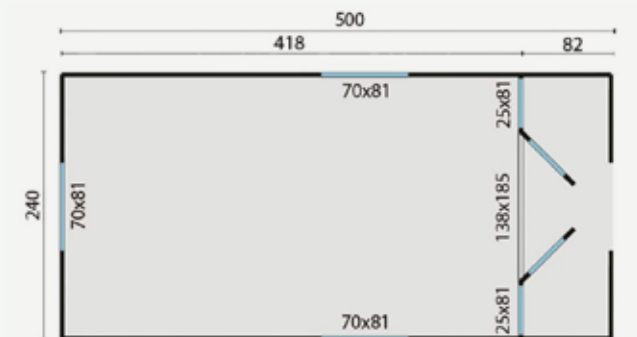

Circuswagen Kathy

P013077

Afmeting: 500 x 240 cm

Specificatie: onbehandeld, geschaafd vuren

Dikte wand: 19 mm

Glas: isolatieglas

Dikte glas: 3-6-3 mm

Aantal ramen (te openen): 1

Aantal ramen (vast): 4

Deurtype: dubbele deur

Dakoppervlakte: 15,4 m²

Dakbedekking inbegrepen: nee, optioneel

Inbegrepen: bevestigingsmaterialen, trap, houten vloer

Niet inbegrepen: metalen onderconstructie, wielen

Dakbedekking (verplichte optie)

	Benodigd aantal
Dakleer	2

Accessoires (optioneel)

	Benodigd aantal
Kit en lijm	2
Isolatieset	2
Wielenset	1



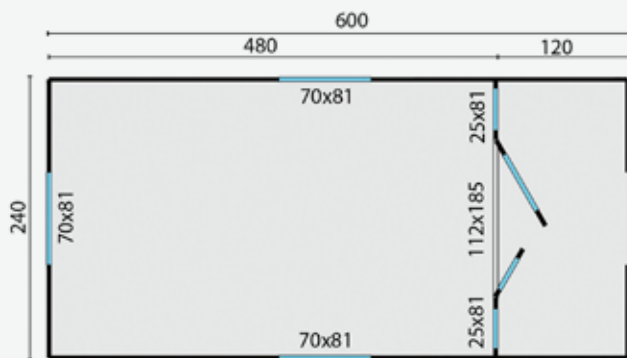

Circuswagen Johnny

P013080

Afmeting: 600 x 240 cm

Specificatie: onbehandeld, geschaafd vuren

Dikte wand: 19 mm

Glas: isolatieglas

Dikte glas: 3-6-3 mm

Aantal ramen (te openen): 1

Aantal ramen (vast): 4

Deurtype: dubbele deur

Dakoppervlakte: 17,3 m²

Dakbedekking inbegrepen: nee, optioneel

Inbegrepen: bevestigingsmaterialen, trap, houten vloer

Niet inbegrepen: metalen onderconstructie, wielen

Dakbedekking (verplichte optie)

Dakbedekking (verplichte optie)	Benodigd aantal
Dakleer	4

Accessoires (optioneel)

Accessoires (optioneel)	Benodigd aantal
Kit en lijm	2
Isolatieset	2
Wielenset	1

Voor de overige opties voor circuswagens, ga naar pagina 365

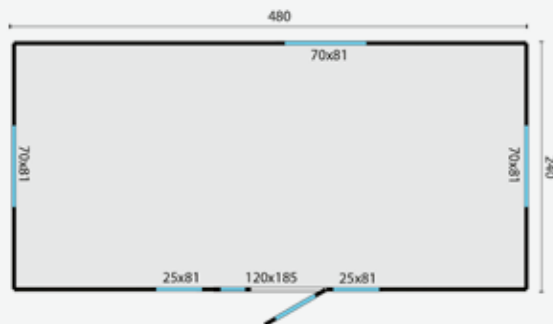

Circuswagen Patricia

P013084

Afmeting: 480 x 240 cm

Specificatie: onbehandeld, geschaafd vuren

Dikte wand: 19 mm

Glas: isolatieglas

Dikte glas: 3-6-3 mm

Aantal ramen (te openen): 1

Aantal ramen (vast): 4

Deurtype: enkele deur

Dakoppervlakte: 14,3 m²

Dakbedekking inbegrepen: nee, optioneel

Inbegrepen: bevestigingsmaterialen, trap, houten vloer

Niet inbegrepen: metalen onderconstructie, wielen

Dakbedekking (verplichte optie)

Dakbedekking (verplichte optie)	Benodigd aantal
Dakleer	2

Accessoires (optioneel)

Accessoires (optioneel)	Benodigd aantal
Kit en lijm	2
Isolatieset	2
Wielenset	1



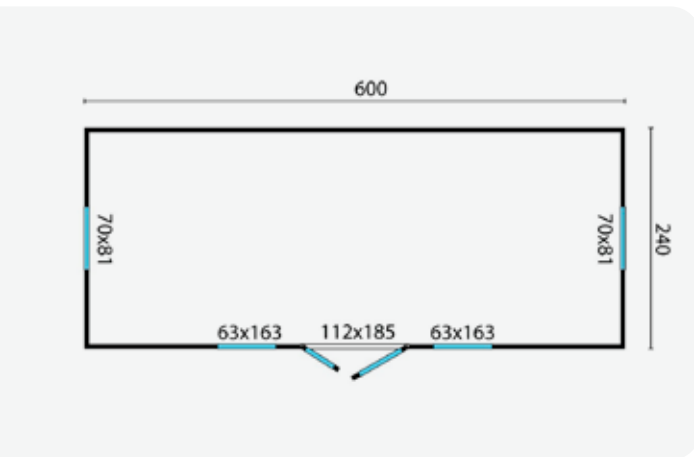

Circuswagen Barby

NIEUW

P066939

Afmeting: 600 x 240 cm

Specificatie: onbehandeld, geschaafd vuren

Dikte wand: 19 mm

Glas: isolatieglas

Dikte glas: 3-6-3 mm

Aantal ramen (te openen): 2

Aantal ramen (vast): 2

Deurtype: dubbele deur

Dakoppervlakte: 17,3 m²

Dakbedekking inbegrepen: nee, optioneel

Inbegrepen: bevestigingsmaterialen, trap, houten vloer

Niet inbegrepen: metalen onderconstructie, wielen

Dakbedekking (verplichte optie)

Benodigd aantal

Dakleer	4
---------	---

Accessoires (optioneel)

Benodigd aantal

Kit en lijm	4
Isolatieset	2
Wielenset	1

Voor de overige opties voor circuswagens, ga naar pagina 365

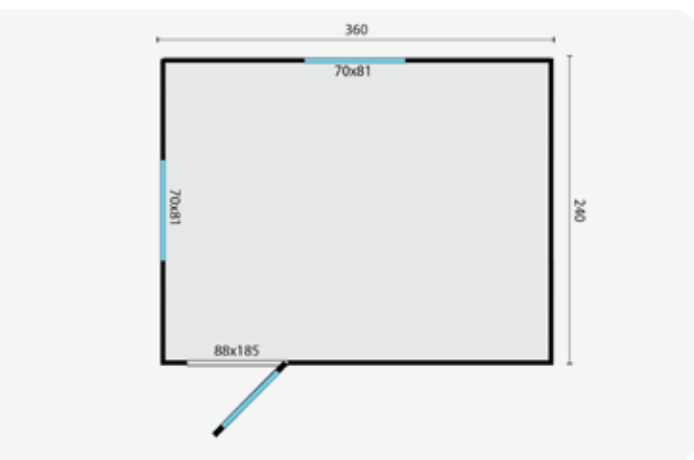

Circuswagen Joey

P013092

Afmeting: 360 x 240 cm

Specificatie: onbehandeld, geschaafd vuren

Dikte wand: 19 mm

Glas: isolatieglas

Dikte glas: 3-6-3 mm

Aantal ramen (te openen): 1

Aantal ramen (vast): 1

Deurtype: enkele deur

Dakoppervlakte: 10,7 m²

Dakbedekking inbegrepen: nee, optioneel

Inbegrepen: bevestigingsmaterialen, trap, houten vloer

Niet inbegrepen: metalen onderconstructie, wielen

Dakbedekking (verplichte optie)

Benodigd aantal

Dakleer	2
---------	---

Accessoires (optioneel)

Benodigd aantal

Kit en lijm	2
Isolatieset	1
Wielenset	1



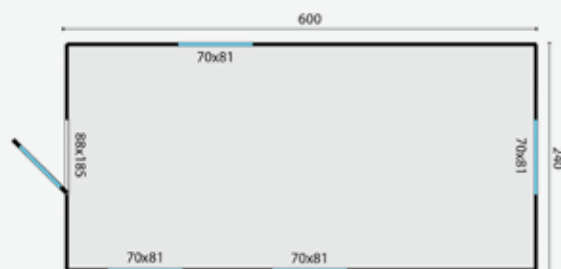

Circuswagen Angelo

P013093

Afmeting: 600 x 240 cm

Specificatie: onbehandeld, geschaafd vuren

Dikte wand: 19 mm

Glas: isolatieglas

Dikte glas: 3-6-3 mm

Aantal ramen (te openen): 2

Aantal ramen (vast): 2

Deurtype: enkele deur

Dakoppervlakte: 17,3 m²

Dakbedekking inbegrepen: nee, optioneel

Inbegrepen: bevestigingsmaterialen, trap, houten vloer

Niet inbegrepen: metalen onderconstructie, wielen

Dakbedekking (verplichte optie)

Benodigd aantal

Dakleer 4

Accessoires (optioneel)

Benodigd aantal

Kit en lijm 4

Isolatieset 2

Wielenset 1

Voor de overige opties voor circuswagens, ga naar pagina 365

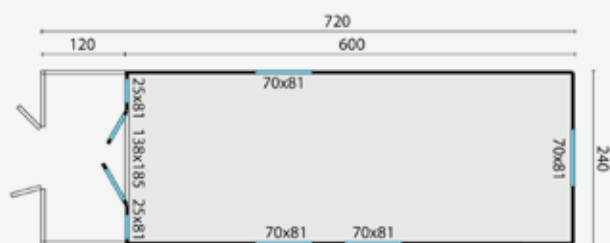

Circuswagen Kathleen

P013032

Afmeting: 720 x 240 cm

Specificatie: onbehandeld, geschaafd vuren

Dikte wand: 19 mm

Glas: isolatieglas

Dikte glas: 3-6-3 mm

Aantal ramen (te openen): 2

Aantal ramen (vast): 4

Deurtype: dubbele deur

Dakoppervlakte: 23,1 m²

Dakbedekking inbegrepen: nee, optioneel

Inbegrepen: bevestigingsmaterialen, trap, houten vloer

Niet inbegrepen: metalen onderconstructie, wielen

Dakbedekking (verplichte optie)

Benodigd aantal

Dakleer 5

Accessoires (optioneel)

Benodigd aantal

Kit en lijm 5

Isolatieset 2

Wielenset 1



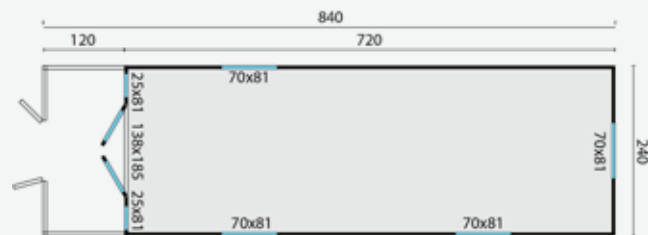

Circuswagen Jimmy

P013082

Afmeting: 840 x 240 cm

Specificatie: onbehandeld, geschaafd vuren

Dikte wand: 19 mm

Glas: isolatieglas

Dikte glas: 3-6-3 mm

Aantal ramen (te openen): 2

Aantal ramen (vast): 4

Deurtype: dubbele deur

Dakoppervlakte: 23,1 m²

Dakbedekking inbegrepen: nee, optioneel

Inbegrepen: bevestigingsmaterialen, trap, houten vloer

Niet inbegrepen: metalen onderconstructie, wielen

Dakbedekking (verplichte optie)

Dakbedekking (verplichte optie)	Benodigd aantal
Dakleer	5

Accessoires (optioneel)

Accessoires (optioneel)	Benodigd aantal
Kit en lijm	5
Isolatieset	2
Wielenset	1

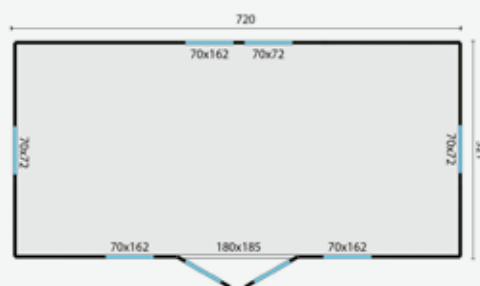

Circuswagen Dan

P099592

Afmeting: 720 x 328 cm

Specificatie: onbehandeld, geschaafd vuren

Dikte wand: 19 mm

Glas: isolatieglas

Dikte glas: 3-6-3 mm

Aantal ramen (vast): 4

Deurtype: dubbele deur

Dakoppervlakte: 29,3 m²

Dakbedekking inbegrepen: nee, optioneel

Inbegrepen: bevestigingsmaterialen, trap, houten vloer

Niet inbegrepen: metalen onderconstructie, wielen

Dakbedekking (verplichte optie)

Dakbedekking (verplichte optie)	Benodigd aantal
Dakleer	5

Accessoires (optioneel)

Accessoires (optioneel)	Benodigd aantal
Deuren en ramen hout - Circuswagen Dan	1
Deuren en ramen kunststof wit - Circuswagen Dan	1
Kit en lijm	5
Isolatieset	2
P099593 Wielenset - Circuswagen Dan	1

Voor de overige opties voor circuswagens, ga naar pagina 365





Tussenwand met deur

P013094

Afmeting 120 x 198 cm (b x h)



Paneel met anderhalve deur

P013098

Afmeting 120 x 198 cm (b x h)



Paneel met enkele deur

P013097

Afmeting 120 x 198 cm (b x h)



Paneel met raam

P013099

Afmeting 120 x 198 cm (b x h)
Raam te openen ja



Paneel met groot raam

P013096

Afmeting 120 x 198 cm (b x h)
Raam te openen nee



Luxe trap

P013103

Afmeting breedte 120 cm



Veranda met voor-ingang

P013100

Afmeting 240 x 231 x 180 cm (l x b x h)
Trap niet inbegrepen



Veranda met zij-ingang

P013101

Afmeting 287 x 180 cm (b x h)



Wielenset

P013095

Materiaal metaal
Inhoud set van 2 assen



Scan hier voor meer info

Wellness

Het hele jaar door ultiem ontspannen en genieten. Dat gevoel gunnen we iedereen. Daarom brengen wij het buitenleven binnen handbereik, direct in je eigen achtertuin, met onze hoogwaardige wellnessproducten. Of je nu wilt ontspannen in een sauna of genieten van een hottub, wij bieden de perfecte oplossing voor een unieke wellness-ervaring thuis.



Spa's



Het complete assortiment vind je in de wellness-catalogus, scan hier voor de online versie.



Sauna's

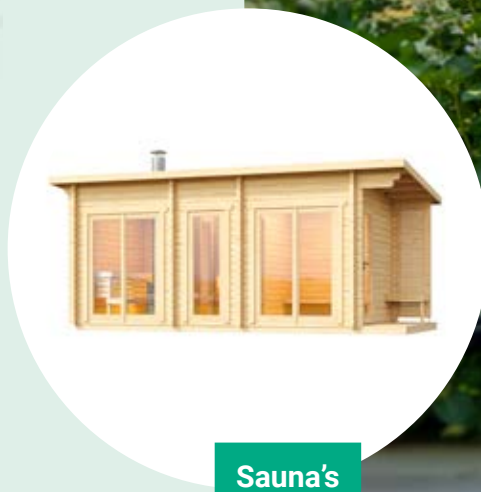

Sauna's

Saunabarrels



Hottubs



NIEUW

IJsbad



Zwembaden





Deuren & ramen





Uitzetraam 4-ruits

Specificatie: onbehandeld vuren
Roedes: los
Glas: enkelglas
Dikte glas: 4 mm
Buitenwerkse maat kozijn: 57,0 x 57,0 cm
Binnenwerkse maat kozijn: 49,0 x 49,0 cm
Inbegrepen: raambeslag RVS, raamkozijn
P013961



Uitzetraam 9-ruits

Specificatie: onbehandeld vuren
Roedes: los
Glas: enkelglas
Dikte glas: 4 mm
Buitenwerkse maat kozijn: 85,0 x 120,5 cm
Binnenwerkse maat kozijn: 77,0 x 112,0 cm
Inbegrepen: raambeslag RVS, raamkozijn
P013958



Uitzetraam 6-ruits

Specificatie: onbehandeld vuren
Roedes: los
Glas: enkelglas
Dikte glas: 4 mm
Buitenwerkse maat kozijn: 93,0 x 77,0 cm
Binnenwerkse maat kozijn: 85,0 x 68,0 cm
Inbegrepen: raambeslag RVS, raamkozijn
P013960



Uitzetraam 9-ruits

Specificatie: onbehandeld vuren
Roedes: los
Glas: enkelglas
Dikte glas: 4 mm
Buitenwerkse maat kozijn: 119,5 x 87,0 cm
Binnenwerkse maat kozijn: 112,0 x 77,0 cm
Inbegrepen: raambeslag RVS, raamkozijn
P013959



Vast stalraam 6-ruits

Specificatie: onbehandeld vuren
Roedes: los
Glas: enkelglas
Dikte glas: 4 mm
Buitenwerkse maat kozijn: 77,5 x 60,0 cm
Binnenwerkse maat kozijn: 70,0 x 50,0 cm
Inbegrepen: raamkozijn
P013962

- Onbehandeld Noord Europees vuren
- Geschikt voor 28 mm wandprofielen

Raambeslag RVS



Beglazingskit 0,29 Itr

Specificatie: wit
P020940





Draai-/kiepraam

Specificatie: onbehandeld vuren
Glas: isolatieglas
Dikte glas: 3-6-3 mm
Buitenwerkse maat kozijn: 62,5 x 62,5 cm
Binnenwerkse maat kozijn: 54,0 x 54,0 cm
Inbegrepen: raambeslag RVS, raamkozijn
P013978



Draai-/kiepraam 4-ruits

Specificatie: onbehandeld vuren
Roedes: los
Glas: isolatieglas
Dikte glas: 3-6-3 mm
Buitenwerkse maat kozijn: 100,5 x 100,5 cm
Binnenwerkse maat kozijn: 92,0 x 92,0 cm
Inbegrepen: raambeslag RVS, raamkozijn
P013980



Dubbel draai-/kiepraam 6-ruits

Specificatie: onbehandeld vuren
Roedes: los
Glas: isolatieglas
Dikte glas: 3-6-3 mm
Buitenwerkse maat kozijn: 153,0 x 105,1 cm
Binnenwerkse maat kozijn: 144,5 x 96,6 cm
Inbegrepen: raambeslag RVS, raamkozijn
P013976



Draai-/kiepraam 6-ruits

Specificatie: onbehandeld vuren
Roedes: los
Glas: isolatieglas
Dikte glas: 3-6-3 mm
Buitenwerkse maat kozijn: 84,0 x 105,1 cm
Binnenwerkse maat kozijn: 75,5 x 96,6 cm
Inbegrepen: raambeslag RVS, raamkozijn
P013977



Draai-/kiepraam 6-ruits

Specificatie: onbehandeld vuren
Roedes: los
Glas: isolatieglas
Dikte glas: 3-6-3 mm
Buitenwerkse maat kozijn: 62,5 x 108,5 cm
Binnenwerkse maat kozijn: 54,0 x 100,0 cm
Inbegrepen: raambeslag RVS, raamkozijn
P013979



Dubbel draai-/kiepraam 4-ruits

Specificatie: onbehandeld vuren
Roedes: los
Glas: isolatieglas
Dikte glas: 3-9-3 mm
Buitenwerkse maat kozijn: 128,5 x 100,5 cm
Binnenwerkse maat kozijn: 120,0 x 92,0 cm
Inbegrepen: raambeslag RVS, raamkozijn
P013981



Triple draai-/kiepraam 6-ruits

Specificatie: onbehandeld vuren
Roedes: los
Glas: isolatieglas
Dikte glas: 3-6-3 mm
Buitenwerkse maat kozijn: 220,5 x 105,1 cm
Binnenwerkse maat kozijn: 212,0 x 96,6 cm
Inbegrepen: raambeslag RVS, raamkozijn
P013974

- Onbehandeld Noord Europees vuren
- Geschikt voor 28 t/m 70 mm wandprofielen





Enkele dichte deur Excellent

Specificatie: onbehandeld vuren
Buitenwerkse maat kozijn: 90,5 x 196,0 cm
Binnenwerkse maat kozijn: 83,0 x 190,0 cm
Deurtype: enkele deur
Inbegrepen: cilinderslot, deurbeslag, deurkozijn, aluminium dorpel
P013966 links scharnierend
P013967 rechts scharnierend



Enkele glas deur 6-ruits Excellent

Specificatie: onbehandeld vuren
Roedes: los
Glas: enkelglas
Dikte glas: 4 mm
Buitenwerkse maat kozijn: 90,5 x 196,0 cm
Binnenwerkse maat kozijn: 83,0 x 188,0 cm
Deurtype: enkele deur
Inbegrepen: cilinderslot, deurbeslag, deurkozijn, aluminium dorpel
P013968 links scharnierend
P013969 rechts scharnierend



Dubbele glas deur 6-ruits Excellent

Specificatie: onbehandeld vuren
Roedes: los
Glas: enkelglas
Dikte glas: 4 mm
Buitenwerkse maat kozijn: 166,5 x 196,0 cm
Binnenwerkse maat kozijn: 159,0 x 190,0 cm
Deurtype: dubbele deur
Draairichting deur: rechts scharnierend
Inbegrepen: cilinderslot, deurbeslag, deurkozijn, aluminium dorpel
P013965

- Onbehandeld Noord Europees vuren
- Geschikt voor 28 mm wandprofielen
- De deuren op deze pagina zijn aan een kant met hout bekleed



Dubbele glas deur 4-ruits Excellent

Specificatie: onbehandeld vuren
Glas: enkelglas
Dikte glas: 4 mm
Buitenwerkse maat kozijn: 150,0 x 196,0 cm
Binnenwerkse maat kozijn: 142,5 x 190,0 cm
Deurtype: dubbele deur
Draairichting deur: rechts scharnierend
Inbegrepen: cilinderslot, deurbeslag, deurkozijn, aluminium dorpel
P013963



Dubbele glas deur 8-ruits Excellent

Specificatie: onbehandeld vuren
Roedes: los
Glas: enkelglas
Dikte glas: 4 mm
Buitenwerkse maat kozijn: 166,5 x 196,0 cm
Binnenwerkse maat kozijn: 159,0 x 190,0 cm
Deurtype: dubbele deur
Draairichting deur: rechts scharnierend
Inbegrepen: cilinderslot, deurbeslag, deurkozijn, aluminium dorpel
P013964

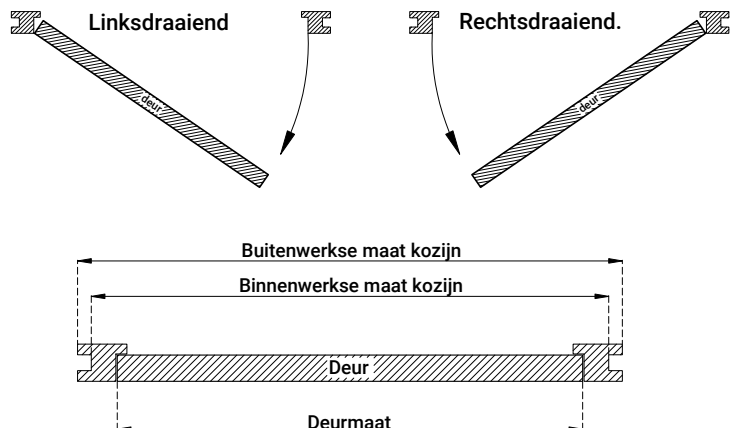



Enkele dichte deur Deluxe

Specificatie: onbehandeld vuren

Buitenwerkse maat kozijn: 90,5 x 196,0 cm

Binnenwerkse maat kozijn: 83,0 x 188,0 cm

Deurtype: enkele deur

Inbegrepen: cilinderslot, deurbeslag, deurkozijn, aluminium dorpel

P013988 links scharnierend

P013989 rechts scharnierend



Enkele glas deur 8-ruits Deluxe

Specificatie: onbehandeld vuren

Roedes: los

Glas: isolatieglas

Dikte glas: 4-6-4 mm

Buitenwerkse maat kozijn: 90,5 x 196,0 cm

Binnenwerkse maat kozijn: 83,0 x 188,0 cm

Deurtype: enkele deur

Draairichting deur: rechts scharnierend

Inbegrepen: cilinderslot, deurbeslag, deurkozijn, aluminium dorpel

P013990



Enkele glas deur XXL 6-ruits Deluxe

Specificatie: onbehandeld vuren

Roedes: los

Glas: isolatieglas

Dikte glas: 4-6-4 mm

Buitenwerkse maat kozijn: 106,5 x 215,0 cm

Binnenwerkse maat kozijn: 99,0 x 209,0 cm

Deurtype: enkele deur

Inbegrepen: cilinderslot, deurbeslag, deurkozijn, aluminium dorpel

P013970 links scharnierend

P013971 rechts scharnierend



Dubbele glas deur XXL 6-ruits Deluxe

Specificatie: onbehandeld vuren

Roedes: los

Glas: isolatieglas

Dikte glas: 4-6-4 mm

Buitenwerkse maat kozijn: 181,5 x 215,0 cm

Binnenwerkse maat kozijn: 174,0 x 209,0 cm

Deurtype: dubbele deur

Inbegrepen: cilinderslot, deurbeslag, deurkozijn, aluminium dorpel

P013972 links scharnierend

P013973 rechts scharnierend



Dubbele glas deur 8-ruits Deluxe

Specificatie: onbehandeld vuren

Roedes: los

Glas: isolatieglas

Dikte glas: 4-6-4 mm

Buitenwerkse maat kozijn: 166,5 x 196,5 cm

Binnenwerkse maat kozijn: 159,0 x 188,0 cm

Deurtype: dubbele deur

Draairichting deur: rechts scharnierend

Inbegrepen: cilinderslot, deurbeslag, deurkozijn, aluminium dorpel

P013987



Dubbele glas deur 8-ruits Deluxe

Specificatie: onbehandeld vuren

Roedes: los

Glas: isolatieglas

Dikte glas: 4-6-4 mm

Buitenwerkse maat kozijn: 166,5 x 196,5 cm

Binnenwerkse maat kozijn: 159,0 x 188,0 cm

Deurtype: dubbele deur

Draairichting deur: rechts scharnierend

Inbegrepen: cilinderslot, deurbeslag, deurkozijn, aluminium dorpel

P013986

- Onbehandeld Noord Europees vuren
- Geschikt voor 28 t/m 70 mm wandprofielen
- De deuren op deze pagina zijn aan 2 kanten met hout bekleed en zijn voorzien van isolatie tussen de planken



Deze steellook glaswanden passen perfect bij al onze overkappingen



Steellook glaswanden

NIEUW



Vaste glaswand 1-delig

Specificatie: vuren, zwart gespoten 4 mm, gelaagd glas

- P169550** 82,5 x 212,0 cm
- P169551** 99,3 x 212,0 cm
- P169552** 116,0 x 212,0 cm

Zie onderstaande extra opties om het stelkozijn bij te bestellen



Vaste glaswand 3-delig

Specificatie: vuren, zwart gespoten 4 mm, gelaagd glas

Inbegrepen: boven-/onderbalk en afwerklaten

- P173819** 248,0 x 224,0 cm
- P173822** 298,0 x 224,0 cm
- P173825** 348,0 x 224,0 cm

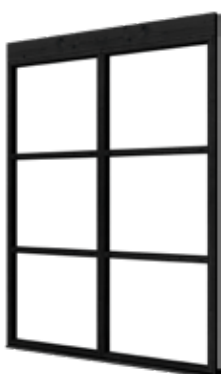

Vaste glaswand 2-delig

Specificatie: vuren, zwart gespoten 4 mm, gelaagd glas

Inbegrepen: boven-/onderbalk en afwerklaten

- P173818** 165,2 x 224,0 cm
- P173821** 198,6 x 224,0 cm
- P173824** 232,0 x 224,0 cm

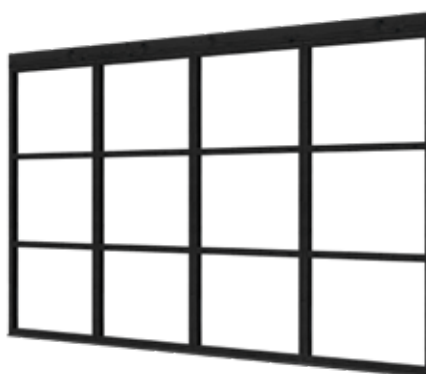

Vaste glaswand 4-delig

Specificatie: vuren, zwart gespoten 4 mm, gelaagd glas

Inbegrepen: boven-/onderbalk en afwerklaten

- P173820** 330,4 x 224,0 cm
- P173823** 397,2 x 224,0 cm

Extra opties

Specificatie: zwart gespoten

- P169554** boven- /onderbalk 6,5 x 12,0 x 200 cm
- P169555** boven- /onderbalk 6,5 x 12,0 x 400 cm
- P169553** afwerklat t.b.v. glaswanden 1,8 x 4,0 x 224 cm

De boven-/onderbalk kun je naar keuze wel of niet toepassen. De afwerklat wordt gebruikt om de naad tussen de twee wanden netjes af te werken

Scan voor meer informatie en een sfeerimpressie van deze producten ->





RED Class

Red Class Wood enkele dichte deur

Specificatie: Red Class Wood geïmpregneerd vuren

Buitenwerkse maat kozijn: 100,0 x 205,0 cm

Binnenwerkse maat kozijn: 95,0 x 201,0 cm

Deurtype: enkele deur

Inbegrepen: cilinderslot, tochttrubber, deurbeslag, deurkozijn, stalenstrip

K065312 links scharnierend

K065313 rechts scharnierend



RED Class

Red Class Wood Dubbele dichte deur

Specificatie: Red Class Wood geïmpregneerd vuren

Buitenwerkse maat kozijn: 185,0 x 205,0 cm

Binnenwerkse maat kozijn: 180,0 x 201,0 cm

Deurtype: dubbele deur

Draairichting deur: links scharnierend

Inbegrepen: cilinderslot, tochttrubber, deurbeslag, deurkozijn, stalenstrip

K065314



RED Class

Stelkozijnen t.b.v. raam en deur

Specificatie: Red Class Wood geïmpregneerd, geschaafd vuren

P022080



RED Class

Red Class Wood enkele glas deur 6-ruits

Specificatie: Red Class Wood geïmpregneerd vuren

Roedes: los

Glas: enkelglas

Dikte glas: 4 mm

Buitenwerkse maat kozijn: 100,0 x 205,0 cm

Binnenwerkse maat kozijn: 95,0 x 201,0 cm

Deurtype: enkele deur

Inbegrepen: cilinderslot, tochttrubber, deurbeslag, deurkozijn, stalenstrip

K065309 links scharnierend

K065310 rechts scharnierend



RED Class

Red Class Wood dubbele glas deur 6-ruits

Specificatie: Red Class Wood geïmpregneerd vuren

Roedes: los

Glas: enkelglas

Dikte glas: 4 mm

Buitenwerkse maat kozijn: 185,0 x 205,0 cm

Binnenwerkse maat kozijn: 180,0 x 201,0 cm

Deurtype: dubbele deur

Draairichting deur: links scharnierend

Inbegrepen: cilinderslot, tochttrubber, deurbeslag, deurkozijn, stalenstrip

K065311



RED Class

Red Class Wood uitzetraam 6-ruits

Specificatie: Red Class Wood geïmpregneerd vuren

Glas: enkelglas

Dikte glas: 4 mm

Buitenwerkse maat kozijn: 90,0 x 70,0 cm

Binnenwerkse maat kozijn: 85,0 x 63,5 cm

Inbegrepen: tochttrubber, raambeslag, raamkozijn

K065308



RED Class

Red Class Wood dubbel draairaam 6-ruits

Specificatie: Red Class Wood geïmpregneerd vuren

Glas: enkelglas

Dikte glas: 4 mm

Buitenwerkse maat kozijn: 125,2 x 90,0 cm

Binnenwerkse maat kozijn: 120,2 x 83,6 cm

Inbegrepen: tochttrubber, raambeslag, raamkozijn

K065306



RED Class

Red Class Wood uitzetraam 9-ruits

Specificatie: Red Class Wood geïmpregneerd vuren

Glas: enkelglas

Dikte glas: 4 mm

Buitenwerkse maat kozijn: 100,0 x 155,4 cm

Binnenwerkse maat kozijn: 95,0 x 149,0 cm

Inbegrepen: tochttrubber, raambeslag, raamkozijn

K065307



NIEUW



Zijlicht vast raam 3-ruits

Specificatie: onbehandeld douglas

Roedes: los

Glas: enkelglas

Dikte glas: 4 mm

Buitenwerkse maat kozijn: 50,0 x 120,0 cm

Binnenwerkse maat kozijn: 45,0 x 135,0 cm

Inbegrepen: raamkozijn

P160313

NIEUW



Draairaam 4-ruits

Specificatie: onbehandeld douglas

Roedes: los

Glas: enkelglas

Dikte glas: 4 mm

Buitenwerkse maat kozijn: 90,0 x 105,0 cm

Binnenwerkse maat kozijn: 85,0 x 100,0 cm

Inbegrepen: tochttrubber, raambeslag, raamkozijn

K176960



Uitzetraam 9-ruits

Specificatie: onbehandeld douglas

Roedes: los

Glas: enkelglas

Dikte glas: 4 mm

Buitenwerkse maat kozijn: 100,0 x 155,4 cm

Binnenwerkse maat kozijn: 95,0 x 149,0 cm

Inbegrepen: tochttrubber, raambeslag, raamkozijn

K088246



Vast raam 4-ruits

Specificatie: onbehandeld douglas

Roedes: los

Glas: enkelglas

Dikte glas: 4 mm

Buitenwerkse maat kozijn: 64,2 x 81,2 cm

Binnenwerkse maat kozijn: 59,2 x 76,2 cm

Inbegrepen: raamkozijn

P175341



Dubbel draairaam 6-ruits

Specificatie: onbehandeld douglas

Roedes: los

Glas: enkelglas

Dikte glas: 4 mm

Buitenwerkse maat kozijn: 125,0 x 90,0 cm

Binnenwerkse maat kozijn: 120,0 x 83,6 cm

Inbegrepen: tochttrubber, raambeslag, raamkozijn

K088245



Uitzetraam 6-ruits

Specificatie: onbehandeld douglas

Roedes: los

Glas: enkelglas

Dikte glas: 4 mm

Buitenwerkse maat kozijn: 90,0 x 70,0 cm

Binnenwerkse maat kozijn: 85,0 x 63,5 cm

Inbegrepen: tochttrubber, raambeslag, raamkozijn

K088247



Stelkozijn latten voor deuren/ramen

Specificatie: onbehandeld, geschaafd douglas

P085273

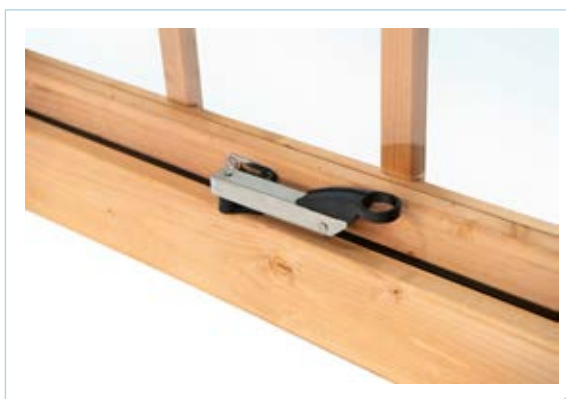



Enkele dichte deur Excellent

Specificatie: onbehandeld douglas
Buitenwerkse maat kozijn: 100,0 x 205,0 cm
Binnenwerkse maat kozijn: 95,0 x 201,5 cm
Deurtype: enkele deur
Inbegrepen: cilinderslot, tochttrubber, deurbeslag, deurkozijn
K088251 links scharnierend
K088252 rechts scharnierend



Enkele dichte deur XXL Excellent

Specificatie: onbehandeld douglas
Buitenwerkse maat kozijn: 120,0 x 215,0 cm
Binnenwerkse maat kozijn: 115,0 x 211,5 cm
Deurtype: enkele deur
Inbegrepen: cilinderslot, tochttrubber, deurbeslag, deurkozijn
K088257 links scharnierend
K133730 rechts scharnierend



Enkele glas deur 4-ruits Excellent

Specificatie: onbehandeld douglas
Roedes: los
Glas: enkelglas
Dikte glas: 4 mm
Buitenwerkse maat kozijn: 100,0 x 205,0 cm
Binnenwerkse maat kozijn: 95,0 x 201,0 cm
Deurtype: enkele deur
Inbegrepen: cilinderslot, tochttrubber, deurbeslag, deurkozijn
K088254 links scharnierend
K088255 rechts scharnierend



Enkele glas deur 6-ruits Excellent

Specificatie: onbehandeld douglas
Roedes: los
Glas: enkelglas
Dikte glas: 4 mm
Buitenwerkse maat kozijn: 100,0 x 205,0 cm
Binnenwerkse maat kozijn: 95,0 x 201,5 cm
Deurtype: enkele deur
Inbegrepen: cilinderslot, tochttrubber, deurbeslag, deurkozijn
K088248 links scharnierend
K088249 rechts scharnierend



Enkele glas deur 6-ruits Deluxe

Specificatie: onbehandeld douglas
Roedes: los
Glas: isolatieglas
Dikte glas: 4-6-4 mm
Buitenwerkse maat kozijn: 110,0 x 215,0 cm
Binnenwerkse maat kozijn: 100,0 x 211,5 cm
Deurtype: enkele deur
Inbegrepen: cilinderslot, tochttrubber, deurbeslag, deurkozijn
K088258 links scharnierend
K088259 rechts scharnierend



Dubbele dichte deur Excellent

Specificatie: onbehandeld douglas
Buitenwerkse maat kozijn: 185,0 x 205,0 cm
Binnenwerkse maat kozijn: 180,0 x 201,0 cm
Deurtype: dubbele deur
Draairichting deur: links scharnierend
Inbegrepen: cilinderslot, tochttrubber, deurbeslag, deurkozijn
K088253



Dubbele glas deur 6-ruits Excellent

Specificatie: onbehandeld douglas
Roedes: los
Glas: enkelglas
Dikte glas: 4 mm
Buitenwerkse maat kozijn: 185,0 x 205,0 cm
Binnenwerkse maat kozijn: 180,0 x 201,0 cm
Deurtype: dubbele deur
Draairichting deur: links scharnierend
Inbegrepen: cilinderslot, tochttrubber, deurbeslag, deurkozijn
K088250



Dubbele glas deur 6-ruits Deluxe

Specificatie: onbehandeld douglas
Roedes: los
Glas: isolatieglas
Dikte glas: 4-6-4 mm
Buitenwerkse maat kozijn: 205,0 x 215,0 cm
Binnenwerkse maat kozijn: 200,0 x 211,5 cm
Deurtype: dubbele deur
Draairichting deur: links scharnierend
Inbegrepen: cilinderslot, tochttrubber, deurbeslag, deurkozijn
K088260

Deluxe deuren zijn extra breed en hoog en uitgevoerd met isolatieglas



Dubbele glas deur 4-ruits Excellent

Specificatie: onbehandeld douglas
Roedes: los
Glas: enkelglas
Dikte glas: 4 mm
Buitenwerkse maat kozijn: 185,0 x 205,0 cm
Binnenwerkse maat kozijn: 180,0 x 201,0 cm
Deurtype: dubbele deur
Draairichting deur: links scharnierend
Inbegrepen: cilinderslot, tochttrubber, deurbeslag, deurkozijn
K088256





Onze glazen schuifwanden zijn verkrijgbaar in diverse breedtes en hoogtes, zodat u altijd een oplossing vindt die perfect bij jouw situatie past. Dankzij het slimme systeem met meenemers kunnen

de glazen wanden in één vloeiende beweging worden gesloten. Je bepaalt zelf of de wanden naar links of rechts schuiven, dankzij de universele toepasbaarheid van het systeem.

Glazen schuifwanden sets

3-Sporig	inbouwhoogte	223-227 cm	228-232 cm	238-242 cm
deurbreedte				
82 (breedte tot 242 cm)		P161230	P171313	P171314
98 (breedte tot 290 cm)		P161231	P171315	P171316
104 (breedte tot 300 cm)		P171317	P171318	P171319

4-Sporig	inbouwhoogte	223-227 cm	228-232 cm	238-242 cm
deurbreedte				
82 (breedte tot 322 cm)		P161232	P171342	P171343
98 (breedte tot 386 cm)		P161233	P171344	P171345
104 (breedte tot 400 cm)		P171346	P171347	P171348

5-Sporig	inbouwhoogte	223-227 cm	228-232 cm	238-242 cm
deurbreedte				
82 (breedte tot 402 cm)		P161234	P171371	P171372
98 (breedte tot 482 cm)		P161235	P171373	P171374
104 (breedte tot 500 cm)		P171375	P171376	P171377

6-Sporig	inbouwhoogte	223-227 cm	228-232 cm	238-242 cm
deurbreedte				
82 (breedte tot 402 cm)		P171400	P171401	P171402
98 (breedte tot 482 cm)		P161236	P171403	P171404
104 (breedte tot 500 cm)		P171405	P171406	P171407

Inbegrepen:	
	glaspanelen, boven- en onderprofiel
P020613	matzwarte zijgeleiding set
P020613	zwarte tochtborstel
P085594	meenemers
P085588	zwarte RVS deurgrepen

- Voorzien van 10 mm dik gelaagd veiligheidsglas
- Leverbaar in drie deurbreedtes (82, 98 en 104 cm)
- Onderprofiel incl. gaten voor waterafvoer ook toevoegen
- Voor steel-look glasroedes zie pagina 380



Glazen schuifwanden op maat

- Voorzien van 10 mm dik gelaagd veiligheidsglas
- Leverbaar in hoogtes van 198 t/m 252 cm **1**
- Leverbaar in drie deurbreedtes (82, 98 en 104 cm) **2**
- Kleuren: antraciet (RAL 7024) zwart (RAL 9005) **3**
- Onderprofiel incl. gaten voor waterafvoer **4**

Stappenplan

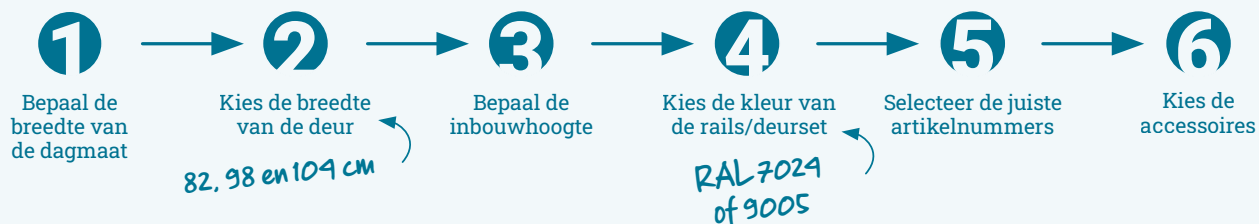

Zijgeleidssets 290 cm >

	antraciet	zwart
set 3-sporig	P020668	P020669
set 4-sporig	P020714	P020715
set 5-sporig	P020766	P020767
set 6-sporig	P020812	P020813

Scan hier voor een overzicht van alle artikelen en kies eenvoudig de juiste glaswand

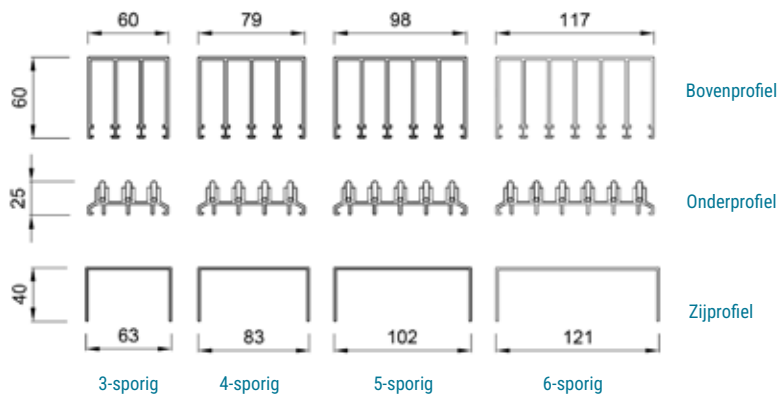

Onder / funderingsligger aluminium koker

	antraciet	zwart
6,0 x 3,0 x 600 cm	P085595	P086523
6,0 x 11,0 x 600 cm	P085596	P086524
11,0 x 11,0 x 600 cm	P020621	P086522



Zwart wordt geleverd met zwarte voorplaat, antraciet met RVS voorplaat

funderingsligger aluminium koker

- 1** In de bestel tabel die je via de QR code aan de rechterkant vindt kies je het juiste artikelnummer o.b.v. de inbouwhoogte. De inbouwhoogte is de afstand tussen de twee dagkanten, ofwel de binnenwerksemaat van een opening van boven naar beneden gemeten.
- 2** Kies de gewenste deurbreedte en houd rekening met de maximale lengte van de rails.
- 3** In de bestel tabel die je via de QR code aan de rechterkant vindt kies je het juiste artikelnummer o.b.v. de gewenste kleur.
- 4** Bij de kleur antraciet wordt het onderprofiel in aluminium kleur geleverd, bij zwart is het onderprofiel zwart.





Zwarte glazen schuifwanden met steel-look glasroedes

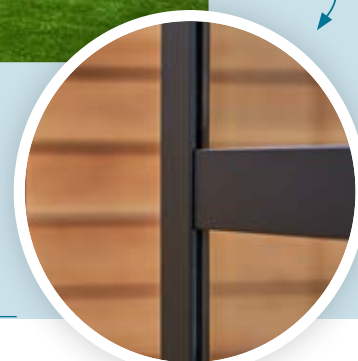

Met de steel-look glasroedes creëer je een industriële look, met de voordelen van aluminium materiaal. De panelen zijn naar eigen inzicht te plaatsen en zijn volledig op maat te maken. Het enige vereiste is een glasdikte van 10 mm. De steel-look glasroedes kunnen niet in combinatie met tochtborstels.

Accessoires voor glazen schuifwanden

Meenemers

aantal panelen x 2 - 2 = Aantal stuks

Voorbeeld: wanneer je kiest voor een 3-sporige wand dien je 4 meenemers te bestellen

P085594 universeel

Tochtborstels

1 stuks per overgang

Voorbeeld: wanneer je kiest voor een 3-sporige wand dien je 2 tochtborstels te bestellen

P020612 antraciet
P020613 zwart

Steel-look set per paneel

Bestaat uit:

- 2 stuks zwart U-profiel 250 cm
- 2 stuks rubber 250 cm
- 3 stuks roedestrip 210 cm

P018809

Sluitingen

Alleen mogelijk i.c.m. meenemers

- P085590** middensluiting set antraciet
- P085591** zijsluiting set antraciet
- P085592** middensluiting set zwart
- P085593** zijsluiting set zwart



Deurgreep ovaal

Specificatie: aluminium
Set van 2 stuks

P085589



Deurgreep rond

Set van 2 stuks

P085588 RVS zwart



Deurgreep rond

Set van 2 stuks

P020610 RVS



Deze sluitsystemen zien er niet alleen mooi uit, maar zorgen ook voor gebruiksgemak en veiligheid





Opties & accessoires

Jouw blokhut of garage impregneren

Impregneren beschermt het hout tegen water, schimmel en houtrot, maar het betekent niet dat het volledig onderhoudsvrij is. Impregneren is een voorbehandeling die zorgt voor een basisbescherming, maar er moet daarna nog een eindafwerking plaatsvinden door de blokhut te verven of beitsen. Om de bescherming te behouden, wordt het aangeraden het hout regelmatig te behandelen met beits of verf.

Alle blokhutten zijn geïmpregneerd leverbaar, met uitzondering van blokhutten die uit panelen bestaan. Impregneren verlengt de levensduur van de blokhut, omdat de behandeling het hout beschermt tegen schimmels en andere houtaantastende processen. Na aflevering van de geïmpregneerde blokhut is deze direct geschikt voor opbouw in de tuin. Uiteraard zal de geïmpregneerde blokhut na verloop van tijd gaan ververen. Wij impregneren onze blokhutten in de volgende kleuren:



Wij raden aan minimaal 1x per jaar de blokhut te behandelen

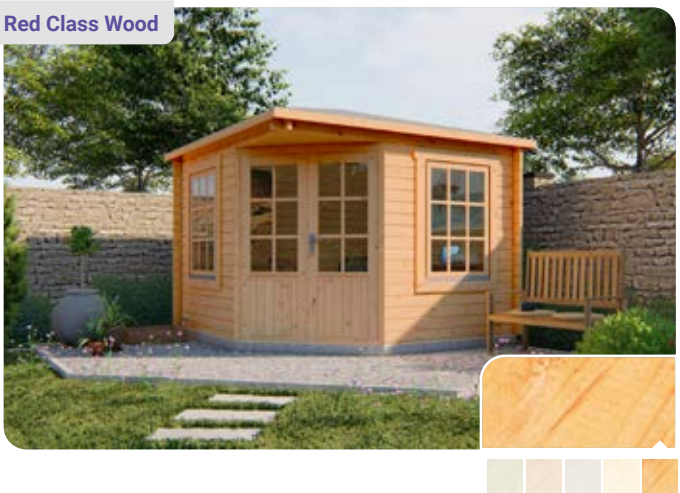
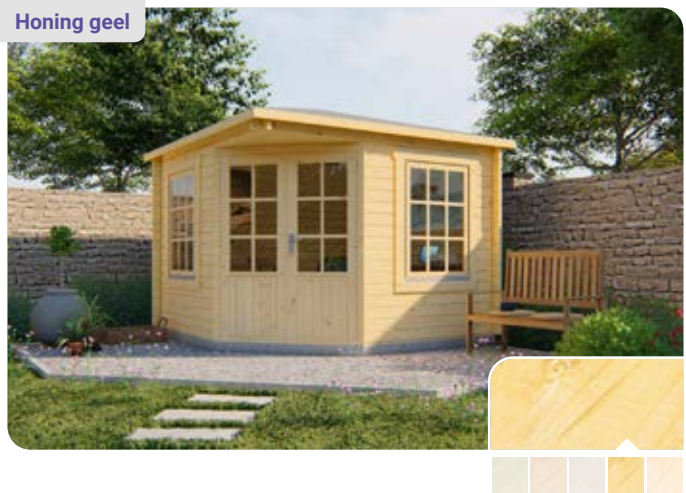
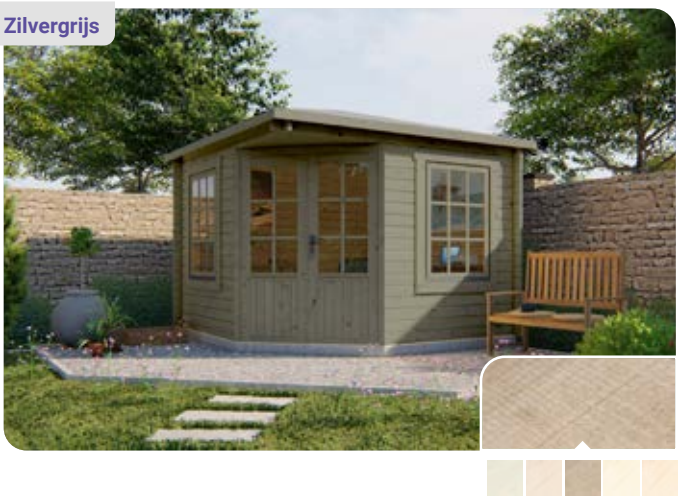
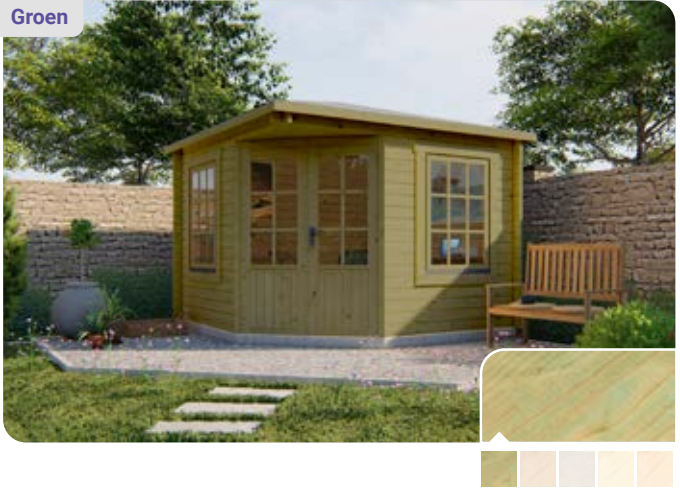



Impregneervloeistof

Verleng de levensduur

Hout dat buitenshuis toegepast wordt moet beschermd worden omdat onbehandeld hout door weersinvloeden aangetast kan worden. Om dit te voorkomen dient hout voor blokhutten, tuinhuizen, chalets, gevelbetimmeringen, hekken enz. te worden behandeld. Wij verlengen de levensduur door veel van onze producten te impregneren. Je kunt er ook voor kiezen om het hout zelf (na) te behandelen. Dat kan door middel van impregneren of beitsen. Wij bieden onderstaande impregneerproducten.

P019695	groen 0,75 ltr	P019688	groen 2,5 ltr
P019696	bruin 0,75 ltr	P019689	bruin 2,5 ltr
P019698	zilvergrijs 0,75 ltr	P019691	zilvergrijs 2,5 ltr
P019697	kleurloos 0,75 ltr	P019690	kleurloos 2,5 ltr
P019701	honing geel 0,75 ltr	P019694	honing geel 2,5 ltr
P019700	Red Class Wood 0,75 ltr	P019693	Red Class Wood 2,5 ltr
P019699	zwart 0,75 ltr	P019692	zwart 2,5 ltr



Impregneerproces

De blokhut wordt d.m.v. dompel- /diffusietechniek geïmpregneerd. Hiervoor worden professionele impregneervloeistoffen gebruikt met een langdurige werking tegen houtaantastende schimmels. Alle onderdelen van de blokhut worden geïmpregneerd, ook deuren, ramen, luiken, etc. Het impregneermiddel kan de ijzerwaren in je blokhut aantasten. Los bijbestelde onderdelen zoals een houten vloer, kunnen ook geïmpregneerd worden. Na het impregneren wordt de blokhut op natuurlijke wijze nagedroogd en terugverpakt.



Carefree Protect

Dit is een revolutionair en uniek product om zowel hout als beton in optimale conditie te houden en zeer langdurig te beschermen tegen weersinvloeden, indringing van vocht, UV-straling en temperatuurwisselingen. Het is gebaseerd op ultramoderne nanotechnologie, het is watergedragen en bevat geen organische oplosmiddelen. Carefree Protect zorgt voor een vochtafsluitende afwerking van hout en beton en is bovendien alg-, schimmel- en roestwerend.

Het voorkomt lelijke kalkuitbloei van betonnen producten en heeft een hoog penetratievermogen waardoor de structuur van het behandelde product mooi zichtbaar blijft. Carefree Protect heeft geen primer of grondverf nodig en kan zonder schuren rechtstreeks op een schone en droge ondergrond worden aangebracht. Carefree Protect is uitermate geschikt voor de duurzame bescherming en verfraaiing van houten producten zoals blokhutten, tuinschermen, meubelen, pergola's en vlonderdelen. Het is niet geschikt voor hardhout en gemodificeerde houtsoorten.

Carefree Protect is ook uitermate geschikt voor de duurzame bescherming en verfraaiing van betonnen en steenachtige producten zoals tuintegels, bestrating, schuttingen en dakpannen.

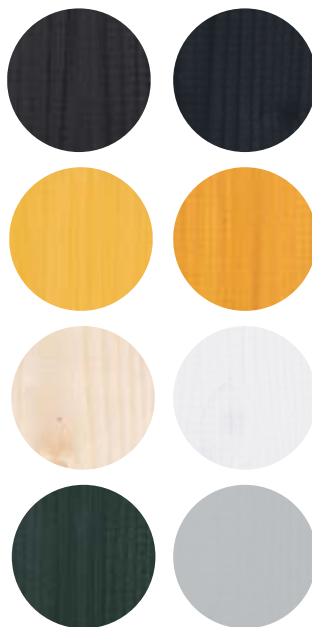

Beschikbare kleuren

P019702	zwart 1 ltr
P019703	kleurloos 1 ltr
P019704	antraciet 1 ltr
P019705	grenen 1 ltr
P019707	wit 1 ltr
P019706	betongrijs 1 ltr
P019716	licht eiken 1 ltr
P019717	groen 1 ltr
P019713	zwart 2,5 ltr
P019708	kleurloos 2,5 ltr
P019715	antraciet 2,5 ltr
P019709	grenen 2,5 ltr
P019711	wit 2,5 ltr
P019714	betongrijs 2,5 ltr
P019710	licht eiken 2,5 ltr
P019712	groen 2,5 ltr

Enkelzijdig aangebracht op geschaafd hout gebruik je ca. 1 liter per 6-7 m²

Embalan

Dit is een dekkende, zijdeglanzende en waterverdunbare verf. Embalan is sterk elastisch, vochtregulerend en waterafstotend. Het bladdert niet en zit als het ware als een tweede huid om het hout en geeft jarenlang bescherming. Het voorkomt bij de juiste toepassing scheurvorming. De kleuren van Embalan zijn onderling mengbaar.

Beschikbare kleuren

P019677	wit 2,5 ltr
P019678	roomwit 2,5 ltr
P019687	antraciet 2,5 ltr



Embadecor

Dit is een transparant product met werkzame stoffen tegen verkleuring en aantasting van het hout door houtrotverwekkende- en oppervlakteschimmels. De producten zijn onderling mengbaar. Embadecor maakt het hout weersbestendig en duurzaam mooier. Het bladdert niet, is UV-stabiel, benadrukt de houtstructuur (houtnerf) en is waterafstotend. Geschikt voor alle houtsoorten. Het kan ook als onderlaag gebruikt worden voor hout dat later behandeld wordt met Embalan.



Beschikbare kleuren

P019664	kleurloos 2,5 ltr
P019665	Zweeds rood 2,5 ltr
P019666	grenen 2,5 ltr
P019667	eiken 2,5 ltr
P019668	licht eiken 2,5 ltr
P019669	rustiek eiken 2,5 ltr
P019670	teak 2,5 ltr
P019671	noten 2,5 ltr
P019672	ebben 2,5 ltr
P019673	dennengroen 2,5 ltr
P019674	kastanje 2,5 ltr
P019675	mahonie 2,5 ltr
P019676	zilvergrijs 2,5 ltr

Enkelzijdig aangebracht op
geschaafd hout gebruik je ca.
1 liter per 6-7 m²

Voor het
afwerken van
gezaagde- en
geschroefde
delen

Tuinhout verf, beits & olie

P019660	Carefree Protect douglas beits 0,75 ltr
P019661	Carefree Protect douglas beits 2,5 ltr
P019662	Carefree Protect steigerhout beits wit 0,75 ltr
P019663	Carefree Protect steigerhout beits grijs 0,75 ltr
P006268	Carefree Protect verf grijs 1 ltr
P006266	Carefree Protect verf zwart 1 ltr
P019655	Carefree Protect zwarte teer 0,75 ltr
P019656	Carefree Protect zwarte teer 2,5 ltr
P019657	Carefree Protect bangkirai olie 0,75 ltr
P019658	Carefree Protect vlonder olie 2,5 ltr
P019659	Carefree Protect hardhout olie 0,75 ltr



Betonpoeren



Berton betonpoer taps met afgeronde hoeken

Afmeting:
(18,0 x 18,0) > (15,0 x 15,0) x 50,0 cm M16
Specificatie: beton

P003824 wit/grijs, 34 kg
P003825 antraciet, 32 kg



Berton betonpoer XL taps met afgeronde hoeken

Afmeting:
(23,0 x 23,0) > (20,0 x 20,0) x 50,0 cm M20
Specificatie: antraciet beton

P003833



Berton betonpoer grote vellingkant

Specificatie: antraciet beton
Gewicht: 30 kg

P003820 15,0 x 15,0 x 60,0 cm M16
P003822 15,0 x 15,0 x 60,0 cm M20



Berton betonpoer grote vellingkant

Afmeting: 18,0 x 18,0 x 50,0 cm M20
Specificatie: antraciet beton
Gewicht: 37 kg

P003823



Berton betonpoer XXL grote vellingkant

Afmeting: 22,0 x 22,0 x 40,0 cm M20
Specificatie: antraciet beton
Gewicht: 44 kg

P003834



Berton betonpoer half model

Afmeting: 18,0 x 18,0 x 10,0 cm M20
Specificatie: antraciet beton
M20 huls
Gewicht: 7 kg

P003836



NIEUW



Berton betonpoer kleine vellingkant

Afmeting: 12,0 x 12,0 x 60,0 cm M16
Specificatie: antraciet beton
Gewicht: 20 kg

P165557



NIEUW



Berton betonpoer kleine vellingkant

Afmeting: 14,0 x 14,0 x 60,0 cm M16
Specificatie: antraciet beton
Gewicht: 27 kg

P143716



Berton betonpoer kleine vellingkant

Afmeting: 15,0 x 15,0 x 60,0 cm M16
Specificatie: antraciet beton
Gewicht: 30 kg

P003821



NIEUW



Berton betonpoer XXL kleine vellingkant

Specificatie: antraciet beton
Gewicht: 46 kg

P168131 20,0 x 20,0 x 50,0 cm M16
P084771 20,0 x 20,0 x 50,0 cm M20



De betonpoeren met een kleine vellingkant, zijn ideaal te combineren





Berton betonpoer HWA

Afmeting: 22,0 x 22,0 x 30 cm
Specificatie: wit/grijs beton
Inbegrepen: HWA Ø8,0 x 47,0 cm
Gewicht: 32 kg
 Fundamentsokkel voor veranda

P003830



Berton wegzakpreventie

Afmeting: Ø25,0 x 5,0 cm
Specificatie: antraciet beton
Gewicht: 7 kg
 T.b.v. betonpalen/-poeren

P003937



Hoogteverstelling standaard

Afmeting: 10 x 10 cm
Maat: M16
Dikte: 3 mm
 Gelaste moer en 16 mm draadeind

P004761 verzinkt
 P018806 RVS



Inklem hoogte-verstelling

Specificatie: verzinkt
Maat: M16
Dikte: 3 mm
 Voor palen van 12 - 20 cm

P018809



Hoogteverstelling deluxe

Dikte: 3 mm
 Verstelbare plaat met draaimoer en draadeind

P018813 verzinkt M16 7,5 x 7,5 cm
 P018807 verzinkt M16 10,0 x 10,0 cm
 P018808 verzinkt M20 10,0 x 10,0 cm
 P018811 RVS M16 10,0 x 10,0 cm
 P018812 RVS M20 10,0 x 10,0 cm



Betonmix

Gewicht: 25 kg
 Kant en klaar, alleen water toevoegen

P058484 sneldrogend beton
 P058485 betonmortel

Houtpellets

Houtpellets zijn een populaire warmtebron. CV-ketels worden steeds duurder in gebruik waardoor het gebruik van pelletkachels steeds populairder wordt. Wij leveren houtpellets van hoge kwaliteit, waarmee je er zeker van bent dat je een goed rendement behaalt met jouw pelletkachel. De pellets worden geproduceerd door het samenpersen van zaagsel. Deze reststroom komt uit zagerijen waar Tuindecoproducten worden gemaakt. Wij garanderen daarmee dat het hout afkomstig is uit verantwoord beheerde bossen.

Voordelen van Pellets

- Lagere stookkosten dan stoken met gas
- Groene brandstof
- Zeer milieuvriendelijk
- Hoog rendement



Houtpellets

- Verpakt in zakken van 15 kg
- 66 zakken op een pallet
- Diameter 6 mm
- ENplusA1 kwaliteit

P004462

Tuindecoplevert houtpellets per pallet of volle vrachtwagen aan dealers. Vraag een Tuindecodealer naar de prijzen en eventueel verkoop van losse zakken



Afwateringsbalk grenen



Afmeting: 4,5 x 9,0 x 300 cm
Specificatie: groen geïmpregneerd, grenen
 Met afwateringsprofiel
 Geschikt voor blokhutten met een wanddikte van 19 tot 44 mm

P020121



Funderingsbalk kunststof



Afmeting: 3,5 x 8,5 x 300 cm
 Met afwateringsprofiel
 Geschikt voor blokhutten ongeacht de wanddikte

P020122



Afwateringsbalk hardhout



Afmeting: 4,5 x 9,0 x 300 cm
Specificatie: onbehandeld, geschaafd, kunstmatig gedroogd bangkirai
 Met afwateringsprofiel
 Geschikt voor blokhutten ongeacht de wanddikte
 Gevingerlast, om het kromtrekken zoveel mogelijk te voorkomen

P002441



Betonband

Afmeting: 10,0 x 15,0 x 100 cm
Specificatie: antraciet beton
 Geschikt voor blokhutten ongeacht de wanddikte

P003837



Angelim vermelho bestekhout

Afmeting: 4,0 x 20,0 cm
Specificatie: onbehandeld, fijn bezaagd angelim vermelho, scherpkantig

- P086790 4,0 x 20,0 x 200 cm
- P086791 4,0 x 20,0 x 250 cm
- P019076 4,0 x 20,0 x 300 cm
- P086793 4,0 x 20,0 x 350 cm
- P019077 4,0 x 20,0 x 400 cm
- P086795 4,0 x 20,0 x 450 cm
- P019078 4,0 x 20,0 x 500 cm



Verstelbare kunststof vloerdragers

Specificatie zwart
 Verstelbaar en gemaakt van nieuw plastic

- P002630 Ø16,2 x 5,5 cm max.
450 kg
- P002631 Ø20,5 x 9,5 cm max.
1400 kg



Vloerpakketten voor jouw blokhut

Excellent massief vloerpakket 18 mm

P176451 18 mm, parketlengte 250 cm

P176452 18 mm, parketlengte 200 cm

Geïmpregneerd vloerpakket

P027645 groen

P027649 honing geel

P027645 bruin

P027648 Red Class Wood

P027647 zilvergrijs

Impregneerkleuren:



Inhoud P176451

10 onbehandelde vloerdelen 1,8 x 9,6 cm, 3 geïmpregneerde vloerbalken 4,5 x 4,5 cm en 2 onbehandelde plinten. Dit is voldoende voor minimaal 2,15 m².

Inhoud P176452

13 onbehandelde vloerdelen 1,8 x 9,6 cm, 3 geïmpregneerde vloerbalken 4,5 x 4,5 cm en 2 onbehandelde plinten. Dit is voldoende voor minimaal 2,15 m².

Excellent massief vloerpakket 26 mm

P176450 26 mm, parketlengte 250 cm

P176453 26 mm, parketlengte 200 cm

Geïmpregneerd vloerpakket

P027651 groen

P027654 honing geel

P027650 bruin

P027653 Red Class Wood

P027652 zilvergrijs

Impregneerkleuren:



Inhoud P176450

5 onbehandelde vloerdelen 2,6 x 14,5 cm, 3 geïmpregneerde vloerbalken 4,5 x 4,5 cm en 2 onbehandelde plinten. Dit is voldoende voor 1,66 m².

Inhoud P176453

6 onbehandelde vloerdelen 2,6 x 14,5 cm, 3 geïmpregneerde vloerbalken 4,5 x 4,5 cm en 2 onbehandelde plinten. Dit is voldoende voor 1,66 m².



Profielen

Blokhutprofielen

Plaats een extra laag op de wanden van je blokhut met behulp van deze blokhutprofielen. De profielen worden specifiek op maat gemaakt voor elke blokhut, wat resulteert in een langere levertijd.

Specificatie: onbehandeld, geschaafd vuren.
Te bestellen op aanvraag per m¹

P013927	19 mm
P013928	28 mm
P013929	34 mm
P013930	40 mm
P013931	44 mm
P013932	58 mm
P013933	70 mm



H/U profielen

Specificatie: onbehandeld, geschaafd vuren

P013218	28/34 mm 220 cm geschikt voor wanden van 28 mm en 34 mm
P013219	45/58 mm 220 cm geschikt voor wanden van 45 mm en 58 mm

Startersets

De startersets bestaan uit:

- 1 stormankerset
- 1 ventilatierooster
- 1 tuinhuiset klein (starterset 1) of
- 1 tuinhuiset groot (starterset 2) of
- 2 tuinhuissets groot (starterset 3)

P021784	starterset 1
P021785	starterset 2
P021786	starterset 3

Stormankerset 1

Inbegrepen: bouten
Set van 4 stuks

P020110	stormankerset
----------------	---------------

Ventilatierooster 2

Afmeting: 13,0 x 9,0 cm
Inbegrepen: bevestigingsmateriaal
Set van 2 stuks

P002444	ventilatierooster
----------------	-------------------

Spijkers en asfaltnagels 3

P020111	asfaltnagels verzinkt 3,0 x 15,0 mm (200 stuks)
P020112	dakplankspijkers 2,4 x 50,0 mm (200 stuks)
P020113	tuinhuiset (800 spijkers/800 asfaltnagels)
P020114	tuinhuiset (800 spijkers/200 asfaltnagels)



Dakshingles



Dakshingles recht ①

Per pak van 3 m²

P020544 zwart
 P020545 rood
 P020546 groen
 P020547 blauw
 P020548 bruin

Dakshingles beverstaart ②

Per pak van 3 m²

P020552 Zwart
 P020553 rood
 P020554 groen

Dakshingles hexagonaal ③

Per pak van 3 m²

P020555 zwart
 P020556 rood
 P020557 groen

Afdekkappen en accessoires



Afdekkap (zonder messing bol)

Vierkant dak
Kleur: zwart

P002436



Verstelbare paaldrager

Afmeting montageplaat: 12 x 12 cm
Afmeting voetplaat: 16 x 16 cm
Hoogte instelbaar: 14-20 cm

P002607



Afdekkap (zonder messing bol)

Zeshoekig dak
Kleur: zwart

P002438



Messing bol

P002440



Afdekkap (zonder messing bol)

Achthoekig dak
Kleur: zwart

P002437





Easypan

Afmeting: 86 x 113,5 cm

- P020509** glad rood
- P020505** glad antraciet

Voordelen

- Het metaal is bewerkt met een aluminium-zink coating
- Zeer eenvoudig te leggen zonder knippen of zagen
- Slechts 6 kg/m² gewicht
- Oppervlakte afwerking van de aquapan is middels granulaat, dus geen glinsterend oppervlak

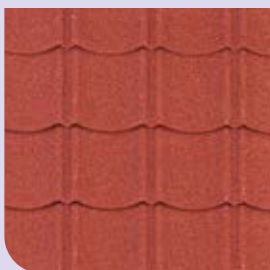

Aquapan

Afmeting: 86 x 113,5 cm

- P020534** rood
- P020539** antraciet

Minimale dakhelling 10 graden. Om condensvorming en vochtdoorslag tegen te gaan, adviseren wij dakleer als onderlaag te gebruiken

Opties t.b.v. Aquapan/Easypan



Schroeven

Afmeting: Ø4,8 x 20 mm
Per 40 stuks
6 stuks met plaat

- P020535** aquapan, rood
- P020540** aquapan, antraciet



Windvler 91 cm

Dikte: 1,14 mm
Inbegrepen: lijm
Werkende breedte: 81 cm
Op maat te bestellen

- P020538** aquapan, rood
- P020543** aquapan, antraciet
- P020512** easypan, rood
- P020508** easypan, antraciet



Nokvorst 91 cm

Werkende breedte: 81 cm

- P020536** aquapan, rood
- P020541** aquapan, antraciet
- P020510** easypan, rood
- P020506** easypan, antraciet



Afsluiter

2 stuks per dak

- P020537** aquapan, rood
- P020542** aquapan, antraciet
- P020511** easypan, rood
- P020507** easypan, antraciet

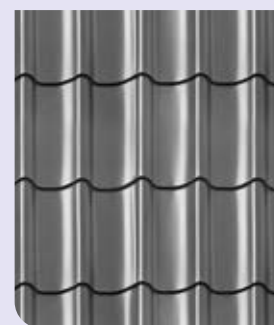

Dakpanprofielplaten

Dikte: 0,5 mm
Inbegrepen: dampdoorlatende folie, panlat, nokvorsten en bevestigingsmaterialen
Per m²

- P018700** zwart
- P018703** mat zwart
- P018701** terracotta
- P018702** antraciet





Dakbedekking en toebehoren



Dakisolatieplaat

Dikte: 3 cm
RC waarde: 1,36 m²k/w

- P020549** dakisolatieplaat 60 x 120 cm
- P020513** dampdoorlatende folie 120 gr/m² 1,5 x 50 m
- P020550** drukverdeelplaat t.b.v. dakisolatieplaat 70 mm
- P020551** schroeven t.b.v. druk-verdeelplaat Ø5 x 4,5 mm



Easy-roofing

Specificatie: aluminium
Rol van 5m² (100 x 500 cm)
Minimale overlap van 10 cm benodigd

P020558

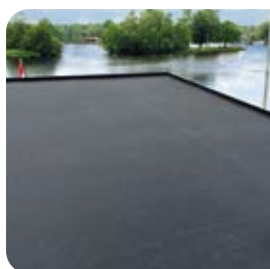

EPDM op maat

Dikte: 1,14 mm
Inbegrepen: lijm

P018704

Op maat te bestellen of standaard pakketten



Dakleer

Kleur: grijs
Breedte: 100 cm
Werkende breedte: 90 cm

- P088749** per rol 6,5 m²
- P088748** per rol 10 m²



Stadsdoorvoer vierkant

Kleur: zwart
Komt door de boeiboord aan de laagste kant naar buiten, tussen het dak en de regenpijp

- P020962** vierkant
- P020963** HWA stadsdoorvoer 6 cm



Doorvoer rond

- P020960** dakdoorvoer rond Ø6,3 x 30 cm
- P020961** schuifmof Ø6 cm



Daktrim

- K064964** daktrim aluminium 4,5 x 4,5 x 250 cm
- K064966** buitenhoek aluminium 4,5 x 4,5 x 50 cm
- P020116** verbindingsstuk aluminium
- K064965** daktrim zwart 4,5 x 4,5 x 250 cm
- K064967** buitenhoek zwart 4,5 x 4,5 x 50 cm
- P004146** verbindingsstuk zwart
- P173618** daktrimschroef RVS 2A

Voorboorpunt en EPDM-ring. set per 50 stuks



EPDM contactlijm

- P020560** kit 0,29 ltr
- P020559** spuitbus 0,75 ltr



Bitumenkit

Kleur: zwart
T.b.v. dakshingles / dakleer

- P020561** Kit 0,31 ltr



Dakgoten

Kunststof



Gootset compleet kunststof bestaat uit:

- Goot
- Gootwighoek
- HWA buis (200 cm)
- HWA bevestigingsbeugel
- Eindkap
- Gootverbindingsstuk
- HWA bocht 67 graden
- Lijm 125 ml
- Gootbeugels

Dakgoot 65 mm zwart

- P020129** gootset compleet voor 2-zijden 400 cm (totaal 800 cm goot)
P020134 gootset compleet voor 4-zijden 400 cm (totaal 1600 cm goot)
P020130 uitbreidingsset voor 2-zijden 200 cm
 (om gootset P020129 aan 2 zijden te verlengen)
P020132 uitbreidingsset voor 4-zijden 200 cm
 (om gootset P020134 aan 4 zijden te verlengen)
P020131 extra uitloopset voor HWA, nodig voor goten > 500 cm (voor 2-zijden)
P020133 extra uitloopset voor HWA, nodig voor goten > 500 cm (voor 4-zijden)

Dakgoot 100 mm zwart

- P020135** gootset compleet voor 2-zijden 500 cm (totaal 1000 cm goot)
P020140 gootset compleet voor 4-zijden 500 cm (totaal 2000 cm goot)
P020136 uitbreidingsset voor 2-zijden 200 cm
 (om gootset P020135 aan 2 zijden te verlengen)
P020138 uitbreidingsset voor 4-zijden 200 cm
 (om gootset P020140 aan 4 zijden te verlengen)
P020137 extra uitloopset voor HWA, nodig voor goten > 600 cm (voor 2-zijden)
P020139 extra uitloopset voor HWA, nodig voor goten > 600 cm (voor 4-zijden)

Losse onderdelen kunststof dakgoten

- P020144** dakgoot 65 mm (200 cm)
P020141 gootbeugel 65 mm
P020145 gootverbinder 65 mm
P020147 gootwighoek 65 mm
P020156 gootbuitenhoek 65 mm
P020142 gooteindstuk 65 mm

- P020143** gootuitloop 65 mm
P020153 dakgoot 100 mm
P020148 gootbeugel 100 mm
P020154 gootverbinder 100 mm
P020155 gootwighoek 100 mm
P020152 gootbuitenhoek 100 mm
P020149 gooteindstuk links 100 mm
P020150 gooteindstuk rechts 100 mm
P020151 gootuitloop 100 mm

- P020146** HWA bocht 67 graden
P020157 HWA buis (200 cm)
P020158 HWA muurbeugel

De diameter van de hemelwaterafvoer (HWA) onderdelen is 60 mm bij zowel de 65 mm als 100 mm dakgoten. Kies daarom de juiste gootuitloop om de dakgoot aan te laten sluiten op de HWA.

Verzinkt

Verzinkte dakgotenset bestaat uit:

- Goot
- Gootbeugels
- Gootverbindingsstuk
- HWA bocht 45 graden
- Eindkap
- Gootwighoek
- HWA buis (200 cm)
- HWA bevestigingsbeugel

Dakgoot 125 mm verzinkt

- P175846** gootset compleet voor 1-zijde 400 cm
P175847 gootset compleet voor 2-zijden 400 cm
P175848 gootset compleet voor 4-zijden 400 cm
P175849 uitbreidingsset voor 1-zijde 200 cm
P175850 uitbreidingsset voor 2-zijden 200 cm

Losse onderdelen verzinkte dakgoten

- P101510** dakgoot (200 cm)
K064968 gootbeugel
P002637 gootverbinder
P002647 gootbuitenhoek
P002638 gooteindstuk
P002639 gootuitloop
P122871 gootbinnenhoek
P002641 verbindingsstuk gootuitloop naar HWA
P002640 HWA bocht 45 graden
P101511 HWA buis (200 cm)
P002644 HWA muurbeugel
P002645 HWA indraaistift
P002646 HWA buisuitloop met bocht (met felsrand)

P175849 wordt geleverd met een extra gootverbinder, speciaal bedoeld voor het aansluiten van oneven lengtes



De diameter van de hemelwaterafvoer (HWA) onderdelen is 80 mm. Met de gootuitloop en het verbindingsstuk sluit je de dakgoot aan op de HWA



Een buitenverblijf is pas écht af als deze uitgerust is met verlichting. Met onze energiezuinige LED-spots kun je ook 's avonds genieten in de tuin en creëer je een sfeervolle uitstraling



Onze LED-spots werken op laagspanning en zijn eenvoudig zelf te installeren. Kabels kunnen verlengd worden met de optionele verlengkabels. Met de zwarte wandbox kunnen de verdeler en kabels netjes worden weggewerkt. Wil je inbouwspots plaatsen? Met de optionele gatenzaag maak je het juiste ronde gat.

Verlichting



Inbouwspots

Wattage: 1 x 3 Watt
Lichtkleur: warm wit 2700K
Afmeting: 3,7 x 3,0 cm (inbouwmaat 3,0 cm)
Inbegrepen: kabel van 5 meter
 Per set van 2 leverbaar
P020718



Verlengkabel van 5 meter

Voor het verlengen van de standaard meegeleverde kabel van een inbouwspot

P020721



Gatenzaag rond

Om het juiste gat te zagen voor de inbouwspots

P020720



Zwarte wandbox

Afmeting: 15 x 8,5 x 23 cm
 Voor het wegwerken van de kabels en transformator/verdeler

P020719

Wil je meerdere spots op een afstandsbediening, verschillende groepen maken op een afstandsbediening of spots besturen met een app dan hebben wij hiervoor verschillende mogelijkheden. Voor meer informatie kun je terecht bij een Tuindeco dealer.





Algemeen



Eigenschappen van hout

Hout is een natuurlijk materiaal met karakteristieke eigenschappen. Wij vinden het belangrijk om hier uitgebreide informatie over te geven. Hout kan in de praktijk natuurlijke afwijkingen vertonen die op het eerste gezicht een mindere kwaliteit doen vermoeden, maar in werkelijkheid geen afbreuk doen aan de fysieke eigenschappen. Wij lichten deze kenmerken graag verder toe.



Kleur

De vorm, kleur en nerf van het hout creëren na verwerking een natuurlijk kleurenspeel. Bij geïmpregneerd hout kunnen kleurverschillen ontstaan, omdat de kleurpigmenten bij keteldrukimpregnering niet gelijkmatig worden geabsorbeerd. Dit komt

doordat de dichtheid van het hout verschillend is en er daardoor een andere kleurintensiteit ontstaat. Dit trekt meestal na verloop van tijd weg door weersinvloeden. Ook kan de kleur van gespoten en geverfd hout per partij verschillen.



Groene vlekken

Op geïmpregneerd hout zijn af en toe kleine groene stippen of vlekken te zien. Dit zijn onschadelijke zoutkristallen die zich aan het oppervlak hebben samengevoegd met de natuurlijke hars uit het hout. Na verloop van tijd vervagen deze stippen om uiteindelijk te verdwijnen. Een dergelijke uitbloeiing

van zoutkristallen gebeurt niet bij dompel-impregnering. Daarom kunnen deze kleine groene stippen of vlekken op het oppervlak worden beschouwd als een kwaliteitskenmerk. Ze zijn namelijk het gevolg van een zorgvuldig impregneerproces middels keteldruk.



Schimmels en blauwe vlekken

Keteldruk geïmpregneerd hout wordt tijdens het impregneerproces erg vochtig. Vooral in het warme seizoen kan daardoor meeldauw- en schimmelaantasting ontstaan. Deze schimmels zijn niet van invloed op de kwaliteit en de sterkte van het hout. Deze aantastingen verdwijnen of kunnen eenvoudig met de hand worden weggeveegd. U kunt lichte schimmel verwijderen door het hout met azijn of alcohol te besproeien. Na 30 minuten kunt u het

hout afwassen. Zwaarder aangetaste gedeeltes kunnen worden behandeld met een chloorhoudende huishoudreiniger. Fijnbezaagd lariks/douglas is versgezaagd en bevat in hoge mate vocht. Dit vocht kan tijdens opslag en verwerking schimmelvorming veroorzaken. Al het versgezaagde lariks/douglas krijgt bij Tuindecò bij binnenkomst in Nederland een anti-schimmel/anti-blauw behandeling die deze schimmelaantasting zoveel mogelijk voorkomt.



Noesten en vlammen

Deze zijn karakteristiek voor hout en geven ieder hout een unieke uitstraling. Noesten maken deel uit van het natuurlijke uiterlijk van hout en kunnen variëren in aantal en grootte. Ondanks zorgvuldige

kwaliteitscontroles vallen noesten soms uit bij droog weer. Dit kan nooit volledig worden voorkomen en betekent geen kwaliteitsvermindering.



Ruwe plekjes en randen

Zelfs met de grootste zorg in het productieproces kunnen ruwe plekken en schaafafwijkingen niet altijd worden vermeden. Ruwe plekken kunnen met name voorkomen ter plaatse van noesten bij houtvezels die tegen de

verwerkingsrichting inlopen. Bij profileringen en ronde hoeken kunnen kleine vezelscheuren voorkomen als gevolg van de verwerking dwars op de houtvezel.



Hars

Hars op een houten oppervlak is volkomen normaal en zelfs onvermijdelijk. In het eerste jaar kan er hars uit het hout komen. Verse vlekken kunnen worden verwijderd met terpentijn. Wanneer hars aan de oppervlakte is gekomen wordt het doorgaans snel bros. Het valt daardoor spontaan van het hout af. Het kan

ook met een schaaf verwijderd worden. Bij bepaalde soorten hardhout kan tijdens warme periodes een kristalachtige hars aan de oppervlakte verschijnen. Dit proces stopt na verloop van tijd. De harskorrels kunnen verwijderd worden met een harde borstel of schaaf.



Merg

De mergbuis is de centrale buis in de eerste ring van de boomstam. Het verschilt van het omringende hout: de kleur is donkerder en anders van structuur. Bij de bewerking van het hout kan de mergbuis volledig of gedeeltelijk

zichtbaar worden. Deze eigenschap maakt deel uit van de natuurlijke uitstraling van het hout. Soms wordt de mergbuis ten onrechte aangezien voor houtrot.



Mini boorgaten

Sommige hardhoutsoorten kunnen kleine gaatjes (pinholes) vertonen. Deze gaatjes zijn veroorzaakt door nathoutboordertjes die zich voeden met de sappen van de boom. Zodra een boom is gekapt, sterven deze insecten en bestaat er dus geen gevaar meer dat er nieuwe pinholes ontstaan.

Deze 'pinholes' worden soms ten onrechte aangezien voor houtworm. Deze pinholes vormen geen enkel gevaar en hebben geen invloed op de duurzaamheid of de statische eigenschappen van het hardhout.



Werking

Hout zwelt op wanneer het vocht opneemt en krimpt wanneer het vocht afstaat. Dit kan de dikte en breedte van het hout aanzienlijk veranderen. In de lengterichting zijn de veranderingen echter minimaal. Toleranties in de houtafmetingen zijn daarom een natuurlijk verschijnsel en geen tekortkoming.

Een heel natuurlijk gevolg van dit zwellen en krimpedrag is dat er scheuren en vervormingen kunnen optreden. Droogtescheuren komen het meest voor bij hout waar het hart van de boom nog ingesloten zit (zoals bij pallissades). De scheuren hebben geen invloed op de stabiliteit of duurzaamheid van het hout en kunnen, afhankelijk van het weer, bijna volledig sluiten. Volgens DIN 4074 zijn barsten toegestaan die de duurzaamheid niet negatief beïnvloeden.

Indien u een project uitvoert met versgezaagd (=ongedroogd) douglas hout, adviseren wij u om rekening te houden met minimaal 4% krimp na verwerking. Dit betekent dat zorgvuldig en goed afgewerkte constructies na verloop van tijd een iets minder strakke uitstraling kunnen krijgen. U kunt dit voorkomen door kunstmatig gedroogd lariks/douglas hout toe te passen.

Hout is een natuurlijk product dat kan zwellen en krimpen. Daarom kunnen de vermelde maten in deze catalogus een geringe afwijking vertonen.

Keurmerken

Als leverancier van producten die hun oorsprong vinden in het bos vinden wij het logisch verantwoord om te gaan met hout. We stimuleren duurzaam bosbeheer en voelen ons verplicht hier serieus mee om te gaan. We streven naar het uitsluitend leveren van hout met een keurmerk.

Tuindeco is gecertificeerd voor FSC en PEFC. Dit bewijst dat we ons streven naar verantwoord ondernemen in de praktijk waarmaken. Ons hout voldoet bovendien aan extra keurmerken. Extra garanties dat onze klanten zaken doen met een verantwoorde partner.

We vinden het belangrijk dat toekomstige generaties net zo kunnen genieten van dit natuurproduct als wij

FSC®

FSC staat voor Forest Stewardship Council. Dit is een non-profit organisatie die er voor zorgt dat bossen over de hele wereld door middel van verantwoord bosbeheer behouden worden. Hierdoor worden er geen complete bossen gekapt. Verantwoord bosbeheer betekent dat er respectvol met de rechten van de lokale bevolking en bosarbeiders omgegaan wordt. FSC werkt met een eigen systeem van certificering waarbij de hele handelsketen aan de keurmerk-eisen moet voldoen. Let op het FSC-logo voor FSC®-gecertificeerde producten



PEFC™

PEFC staat voor Programme for the Endorsement of Forest Certification. Het internationale keurmerk garandeert dat hout- en papier-producten afkomstig zijn uit duurzaam beheerde bossen en dat bossen in stand blijven. De ecologische, sociale en ethische eisen van PEFC voor bosbeheer en de handelsketen bepalen dat de kwantiteit en kwaliteit van bossen worden beschermd zodat functies als het opslaan van CO2 behouden blijven.



EUTR

EUTR is de afkorting voor de Europese Houtverordening of European Timber Regulation. Deze verordening verbiedt het op de markt brengen van illegaal gekapt hout. Vanaf 3 maart 2013 moeten alle bedrijven binnen de EU die in aanraking komen met de handel in hout voldoen aan een aantal eisen. Bedrijven die het product voor het eerst op de Europese markt zetten hebben een zorgplicht om aan te tonen dat het product niet illegaal gekapt of -verhandeld is. Ook aan bedrijven verderop in de handelsketen stelt de EUTR eisen zoals het verplicht bijhouden waar het hout is gekocht en aan wie het is verkocht. TuindecO houdt deze gegevens zorgvuldig bij in de administratie en bewaart deze minimaal 5 jaar.



Indonesian Legal Wood

FLEGT staat voor Forest Law Enforcement, Governance and Trade. Alle houtproducten afkomstig uit Indonesië, die in Europa worden geïmporteerd, moeten sinds 15 november 2016 voldoen aan de FLEGT verordening. Dit houdt in dat ze worden gecontroleerd op legale kap en -handel. In Nederland is de NVWA de bevoegde autoriteit die alle inkomende goederen onderwerpt aan controle. Met de certificering garandeert TuindecO legale herkomst van de producten.



KIWA

Kiwa zorgt voor inzicht in kwaliteit, veiligheid, gezondheid, duurzaamheid, efficiëntie en controle en daardoor ontstaat vertrouwen in geleverde producten. De certificaten en rapporten zijn een betrouwbaar bewijs van naleving van (Europese) wet- en regelgeving. TuindecO betonproducten zijn KIWA-gecertificeerd.



KOMO

Het KOMO-keurmerk wordt gevoerd door de Stichting Keuringsbureau Hout (SKH). De taak van deze stichting is het uitgeven van kwaliteits-certificaten en het toezicht houden op het onder hoge druk impregneren van hout. In de richtlijnen staat vermeld waaraan impregneermiddelen, -processen en geïmpregneerde producten moeten voldoen. TuindecO impregneert altijd volgens de meest recente richtlijnen. Het KOMO-certificaat garandeert een milieu-verantwoorde houtverduurzaming met als resultaat een goed geïmpregneerd TuindecO product.

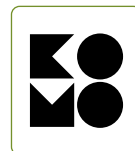

Aan de keurmerken die vermeld staan bij de producten in deze catalogus kunnen geen rechten worden ontleend. De actueel geldende keurmerken van onze producten vindt u in onze webshop en worden op orders en facturen vermeld.



Blokhutindex

Blokhut Agnes	300	Blokhut Hildegard	332	Blokhut Robert	206
Blokhut Aiste	277	Blokhut Hypermodern	313	Blokhut Rune	265
Blokhut Aksel	270	Blokhut Inge	239	Blokhut Salamanca	229
Blokhut Albacete	223	Blokhut Ingund	235	Blokhut Sanstrov	241
Blokhut Anja	208	Blokhut Ingmar	218	Blokhut Santander	345
Blokhut Annabel	346	Blokhut Ipswich	254	Blokhut Sheffield	258
Blokhut Annette	324	Blokhut Irina	202	Blokhut Sibella	308
Blokhut Ardee	268	Blokhut James	329	Blokhut Skeg	281
Blokhut Arne	271	Blokhut Johan	273	Blokhut Skov	215
Blokhut Asmund	296	Blokhut Jörgen	338	Blokhut Skyler	220
Blokhut Ava	285	Blokhut Jos	295	Blokhut Sören	236
Blokhut Azores	269	Blokhut Juha	219	Blokhut Southampton	253
Blokhut Ballyragget	266	Blokhut Julia	233	Blokhut Sten	207
Blokhut Berlin	246	Blokhut Justine	276	Blokhut Stian	249
Blokhut Bertil	305	Blokhut Jutka	333	Blokhut Stig	323
Blokhut Big Ben	286	Blokhut Kay	267	Blokhut Tane	291
Blokhut Big Lauren	287	Blokhut Klair	310	Blokhut Thüringen	294
Blokhut Bjarni	210	Blokhut Kris	336	Blokhut Toledo	228
Blokhut Björn	212	Blokhut Kukka	292	Blokhut Torkel	307
Blokhut Blackpool	250	Blokhut Kwaspa	282	Blokhut Torrent	227
Blokhut Bo	213	Blokhut Lars	211	Blokhut Tova	247
Blokhut Bodine	314	Blokhut Leeds	255	Blokhut Ulmod	315
Blokhut Brenda	321	Blokhut Letterkenny	289	Blokhut Ulrik	237
Blokhut Casper	334	Blokhut Lory	330	Blokhut Valery	204
Blokhut Chappo	343	Blokhut Lotte	301	Blokhut Viggo	222
Blokhut Charlotta	344	Blokhut Loya	339	Blokhut Wigan	257
Blokhut Chloe	275	Blokhut Lynn	309	Blokhut Wolfgang	243
Blokhut Christoffer	302	Blokhut Malva	203	Blokhut Yorick	331
Blokhut Clockhouse	280	Blokhut Manchester	260	Blokhut Zerja	316
Blokhut Clockhouse Trevor	284	Blokhut Meg	348		
Blokhut Coventry	259	Blokhut Middelmodern	317		
Blokhut Daisy	274	Blokhut Mika	217		
Blokhut Dellinger	319	Blokhut Mila	337		
Blokhut Derby	251	Blokhut Mimir	216		
Blokhut Dianne	278	Blokhut Minimodern	312		
Blokhut Diederick	322	Blokhut Mokka	293		
Blokhut Dingle	261	Blokhut Mullingar	288		
Blokhut Dora	340	Blokhut Murcia	224		
Blokhut Dyre	232	Blokhut Newcastle	252		
Blokhut Edelweiss	263	Blokhut Niedersachsen	262		
Blokhut Eigo	335	Blokhut Nilsson	299		
Blokhut Eirunn	320	Blokhut Nottingham	256		
Blokhut Emiel	245	Blokhut Novalie	311		
Blokhut Emma	298	Blokhut Olaug	283		
Blokhut Extramodern	318	Blokhut Oletha	326		
Blokhut Finn	290	Blokhut Ollie	264		
Blokhut Flow	347	Blokhut Olson	304		
Blokhut Fraga	226	Blokhut Ove	272		
Blokhut Freddy	342	Blokhut Paiva	306		
Blokhut Georg	221	Blokhut Pamplona	225		
Blokhut Gitte	209	Blokhut Pavel	240		
Blokhut GreteI	303	Blokhut Perlund	214		
Blokhut Gunda	234	Blokhut Philip	230		
Blokhut Gunnar	327	Blokhutpriel Konstantin	325		
Blokhut Hasse	341	Blokhutpriel Mitch	297		
Blokhut Heino	242	Blokhut Ragna	279		
Blokhut Helge	328	Blokhut Richard	205		
Blokhut Helle	248	Blokhut Riho	231		
Blokhut Hendrick	244	Blokhut Rika	238		



Tuindeco International

Hoofdkantoor
Europark Allee 1
7742 NA Coevorden
Nederland

+31 (0) 524 51 53 87
support@tuindeco.com

TUINDECO
LEADING IN GARDEN PRODUCTS

Meer inspiratie opdoen?

Ons actuele assortiment vind je op tuindecocom

Je vindt ons complete assortiment online. Tuindecocom dealers kunnen op de webshop met de dealer login tevens actuele voorraden inzien en eenvoudig producten bestellen.

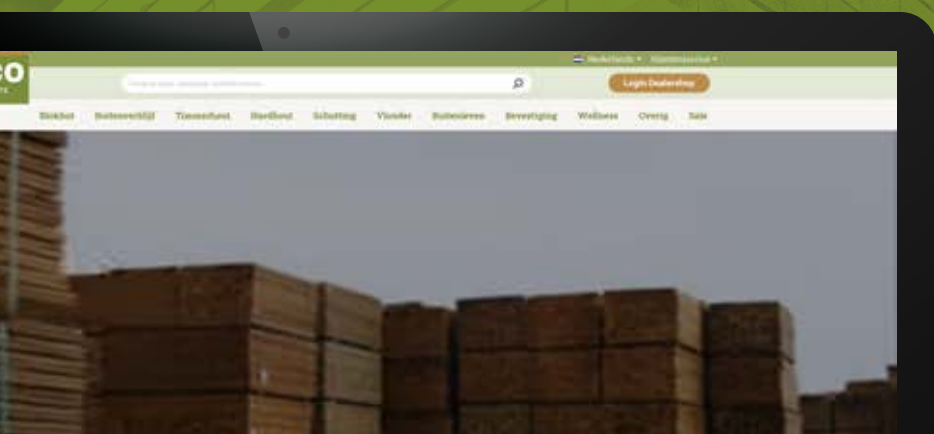

Via de overzichtelijke keuzepagina's vind je eenvoudig ons gehele assortiment en alle mogelijkheden

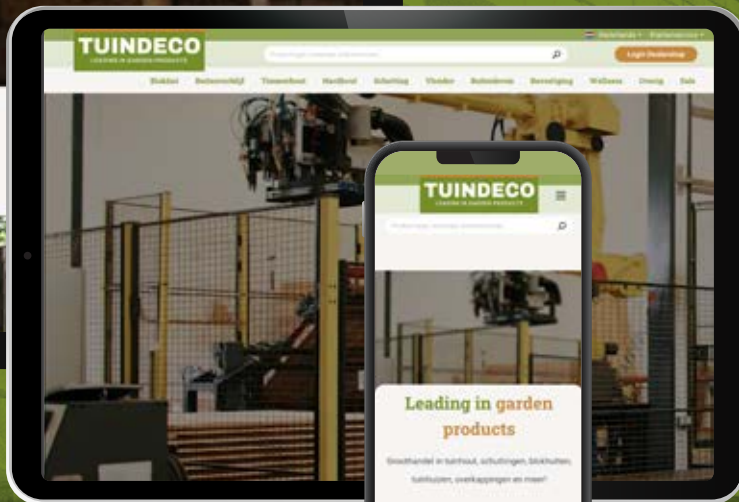

facebook.com/tuindecocom



@tuindecocom



@tuindecocom-group

Prijswijzigingen en drukfouten zijn voorbehouden. Alle maten en kleuren kunnen afwijken. Tussentijdse modelveranderingen zijn mogelijk en aansprakelijkheid in deze is uitgesloten. Nadruk (ook gedeeltelijk) is verboden. Alle in deze catalogus gebruikte afbeeldingen zijn eigendom van Tuindecocom International BV en mogen niet worden gebruikt zonder uitdrukkelijke schriftelijke toestemming.

Copyright © 2025 Tuindecocom International BV

Scan voor de online versie



WWW.TUINDECO.COM

JOUW TUINDECO DEALER: